

can-am®



Livret des spécifications des produits SSV

2024

Accessoires et pièces et entretien SSV

TABLE DES MATIÈRES

CAN-AM TRAXTER

Accessoires 5

CAN-AM MAVERICK

Accessoires 51

CAN-AM MAVERICK R

Accessoires 89

MAVERICK TRAIL ET MAVERICK SPORT

Accessoires 114

PIÈCES ET ENTRETIEN

Gardez un œil sur ces pièces 158

Pièces d'origine 162

Pneus et jantes 166

Entretien 172

CANAMOFFROAD.COM

© 2023 Bombardier Produits Récréatifs Inc. (BRP). Tous droits réservés. ®, ™ et le logo BRP sont des marques de commerce de BRP ou de ses sociétés affiliées. † Toutes les autres marques appartiennent à leurs propriétaires respectifs. BRP se réserve le droit de modifier les spécifications, les prix, les designs, les caractéristiques, les modèles ou les équipements et ce, sans encourir d'obligations. Certains modèles illustrés peuvent contenir des équipements en option. Les performances des produits peuvent varier en fonction de facteurs externes. BRP recommande à tous les conducteurs de SSV de suivre un cours de formation. Adressez-vous à votre concessionnaire. Conduire un SSV peut être dangereux. Ne dépassez jamais la capacité de transport de passagers des SSV. Tous les modèles de SSV sont destinés à être utilisés par des conducteurs âgés de 16 ans et plus. Lisez le guide de l'opérateur. Respectez systématiquement les instructions et les consignes de sécurité, ainsi que la législation et la réglementation applicables. Les SSV sont destinés à une utilisation hors route. Pour votre sécurité, que vous soyez conducteur ou passager, portez toujours un casque, une protection pour les yeux et des vêtements de protection appropriés. Gardez toujours à l'esprit que l'alcool/les drogues et la conduite ne font pas bon ménage. Ne tentez jamais d'effectuer des manœuvres spectaculaires. Évitez les vitesses excessives et soyez particulièrement prudent en terrain accidenté. Conduisez toujours de manière responsable et sûre. Contactez votre concessionnaire BRP agréé pour de plus amples détails et rendez-vous sur <https://can-am.brp.com/>.





SI NOUS LE VENDONS, NOUS LE GARANTISSONS.

Garantie limitée BRP* pour
les pièces, accessoires et
vêtements de conduite neufs

Garantie limitée 2 ans**

- Pièces et accessoires d'origine BRP installés par vous-même ou votre concessionnaire BRP agréé
- Produits de rechange vendus par l'intermédiaire de BRP
- Vêtements de conduite

Garantie limitée 4 ans**

- Casques

OBTENEZ TOUS LES DÉTAILS CHEZ VOTRE
CONCESSIONNAIRE CAN-AM OFF-ROAD

*Achat effectué chez un concessionnaire/distributeur BRP agréé ou dans une boutique en ligne agréée par BRP. D'autres exclusions peuvent s'appliquer, consultez la garantie limitée complète pour les détails ou contactez votre concessionnaire Can-Am Off-Road agréé. Cette garantie limitée ne s'applique pas aux accessoires installés en usine et aux pièces et accessoires Evinrude.

**Sauf stipulation contraire ou obligation légale.



PERSONNALISATION SIMPLIFIÉE

1

Sélectionnez le modèle.

2

Sélectionnez l'ensemble.

3

Personnalisez la couleur, le moteur et les accessoires (ou les packs d'accessoires) de votre véhicule.

4

Cliquez sur Enregistrer ou Envoyer au concessionnaire.



Si vous pouvez en rêver, vous pouvez le concevoir. Et le conduire. Créer un véhicule Can-Am sur mesure pour les besoins de ceux qui le conduisent n'a jamais été aussi facile. Scannez le QR code et suivez une à une les étapes ci-dessus.

CONCEVEZ LE VÔTRE DÈS MAINTENANT



CAN-AM TRAXTER

CAN-AM TRAXTER

ACCESSOIRES

Toits	9
Cabines	10
Pare-brise et rétroviseurs	11
Protection contre le vent arrière	13
Portes	14
Accessoires pour sièges	16
Plaques de protection en aluminium	17
Pare-chocs et protections	18
LinQ : Facilité d'installation et d'enlèvement	21
Sacs et rangement	26
Porte-bagages et supports	29
Éclairage	32
Systèmes audio et de communication	35
Accessoires électroniques	36
Treuil et attelages	38
Performance	41
Systèmes de chenilles Apache	43
Pelles ProMount	46
Bâches et extras	50





ACCESSOIRES TRAXTER

FAITES LE CHOIX DES PACKS POUR POUVOIR TOUT FAIRE. VOS PACKS POUR TRAXTER.

ÉTAPE 1 : CHOISISSEZ VOTRE PACK ESSENTIEL

		Traxter	Traxter MAX	Traxter PRO et 6x6
DÉBUTANT	Toit sport	715002430	715003038	715002430
	Pare-brise rabattable ultrarésistant	715002442	715002442	715002442
	Lunette arrière polycarbonate	715007081	715007081	715007081
	Rétroviseur latéral	715008101	715008101	715008100
	Filets compartiment de stockage du tableau de bord	715003129	715003129	715003129
INTERMÉDIAIRE	Rallonge/séparateur de hayon LinQ	715002464	715002464	715005412
	Porte-bagages LinQ pour boîte longue	715006140	715006140	715006140
	Protections et rails d'arrimage pour plateforme de chargement	S/O	S/O	715005415
	Boîte de chargement LinQ 45 l	715003879	715003879	715003879
	Barre d'accessoires arrière	715005450	715005450	715005450
	Adaptateur LinQ	715003058	715003058	715003058
PRO	Rétroviseur et caméra de rétrovision	715009410	715009410	715009410
	Porte-outils LinQ	715007358	715007358	715007358
	Protecteurs d'aile	715006821	715006821	715005409 6x6 715006001 Pro
	Bac de rangement sous le siège au centre	715003446	715003446	715003446

ÉTAPE 2 : SÉLECTIONNEZ VOTRE PACK ADDITIONNEL

		Traxter	Traxter MAX	Traxter PRO et 6x6
AUDIO	Toit audio Can-Am	715005206	S/O	715005206
	Toit audio Can-Am MAX	S/O	715006879	S/O
	Ensemble de prise de courant USB	219400510	219400510	219400510
	Ensemble d'installation de batterie auxiliaire	715006035	715006035	715006035
CHASSE	Double porte-arme à feu	715005265	715005265	715005265
	Pare-roches	715006671	715006721	715006721
	Glacière rigide LinQ 30 l	715004778	715004778	715004778
TRAVAIL	Protecteur de cage de luxe	715002423	715002423	715002423
	Porte-bagages avant LinQ	715006064	715006064	715006064
	Pare-chocs avant	715005754	715005754	715005754
	Porte-outils et armes à feu LinQ	715005466	715005466	715005466
HIVER	Portes avant souples	715008059	715008059	715008059
	Portes arrière souples	S/O	715006318	S/O
	Système de dégivrage, chauffage et ventilation	715008093 715008095	715008093 715008095	715008093 715008095
	Couvre-coffre	715008306	715008306	S/O

TOITS

Toit sport	Traxter	715002430
	Traxter MAX	715003038



- En polypropylène moulé par injection robuste.
- Renforce la protection du conducteur et du passager contre les intempéries.

Toit sport de luxe <i>(photo non disponible)</i>	Traxter	715002511
	Traxter MAX	715003039

- L'ensemble de toit complet renforce la protection du conducteur et du passager et réduit également le bruit à l'intérieur de la cabine.
 - Finition parfaite grâce au kit d'étanchéité et aux protections inclus.
 - La protection de toit arrière n'est pas compatible avec le panneau arrière souple.
- Comprend
- Toit sport
 - Kit d'étanchéité pour toit sport
 - Protection de toit avant
 - Protection de toit arrière

Kit d'étanchéité pour toit sport <i>(photo non disponible)</i>	Traxter	715003126
	Traxter MAX	715003583

- Nécessaire lors de l'installation des composants individuels de la cabine avec le toit sport ou lors de l'installation des protections de toit avant et arrière.

Toit bimini avec pare-soleil	Traxter (non compatible pour une utilisation avec les portes complètes souples et rigides)	■ 715003418 · Noir
	Traxter MAX	■ 715003030 · Noir



- Toile ultrarésistante en polyester résistant aux UV.
- La partie supérieure souple comporte une visière rigide où il est possible de l'enrouler. Les barres d'éclairage peuvent aussi être installées sur cette visière.
- Facile et rapide à installer.

Protection de toit avant	Traxter, Traxter MAX	715008226
---------------------------------	----------------------	------------------



- Amélioration du véhicule.
- S'intègre parfaitement avec le commutateur d'éclairage monté sur le toit.
- Nécessaire pour l'installation des éclairages et des systèmes audio montés sur le toit.
- Permet une meilleure intégration de l'ensemble essuie-glace et lave-glace.
- Kit d'étanchéité nécessaire lors de l'installation avec le toit sport.

Protection de toit arrière	Traxter†	715006334
	Traxter MAX‡ (photo non disponible)	715006391

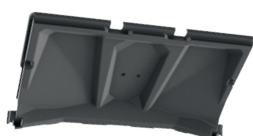

- Amélioration rapide et aisée du véhicule.
- Permet une meilleure intégration des autres accessoires installés sur le toit.
- Kit d'étanchéité nécessaire lors de l'installation avec le toit sport.
- Non compatible avec : 715002920, 715006680, 715003249, 715002852.

† Doit être installé avec le toit sport (715002430).

‡ Doit être installé avec le toit sport (715003038).

CABINES

Cabines rigides

Cabine rigide transparente



- Inclut :
 - Portes rigides transparentes avant
 - Toit sport
 - Pare-brise en verre rabattable
 - Lunette arrière en polycarbonate
 - Kit d'étanchéité pour toit sport

Traxter (toutes les années modèles) (sauf modèles X mr)

715007269

Traxter MAX 2022 et ultérieurs (sauf modèles X mr)

715007270

L'installation de certains accessoires illustrés peut avoir des conséquences sur la conformité du véhicule avec certaines réglementations. Informez-vous auprès de votre concessionnaire.

Cabine de luxe



- Fournit au conducteur et au passager la meilleure protection contre les intempéries et le froid, et comportent les accessoires haut de gamme les plus complets que nous puissions offrir.
- Pas de système de verrouillage pour les portes.

- Inclut :
 - Ensemble de toit sport de luxe
 - Pare-brise en verre rabattable avec ensemble essuie-glace et lave-glace

- Portes intégrales de luxe avant et panneaux de couleur requis (vendu séparément)
- Lunette arrière verre avec panneau coulissant

- Câble essuie-glace et vitres électriques
- Câble d'alimentation pour toit

Traxter (toutes les années modèles) (sauf modèles X mr)

715007417

Traxter MAX 2022 et ultérieurs (modèles fabriqués après le 18 janvier 2021) (sauf modèles X mr)

715007425

L'installation de certains accessoires illustrés peut avoir des conséquences sur la conformité du véhicule avec certaines réglementations. Informez-vous auprès de votre concessionnaire.

Cabines souples

Cabine souple complète

(photo non disponible)

Inclus :

- Toit sport
- Pare-brise intégral
- Ultrarésistant

- Portes souples
- Lunette arrière en polycarbonate

L'installation de certains accessoires illustrés peut avoir des conséquences sur la conformité du véhicule avec certaines réglementations. Informez-vous auprès de votre concessionnaire.

Traxter (toutes les années modèles)

715008063

Traxter MAX 2018 et antérieurs, Traxter MAX 2022 et ultérieurs (modèles fabriqués après le 18 janvier 2021)

715008064

Ensembles de cabine – Tableau de référence

	Cabine de luxe	Cabine de luxe MAX	Cabine rigide transparente	Cabine rigide transparente MAX	Cabine rigide Premium	Cabine rigide Premium (lunette arrière verre avec panneau coulissant)	Cabine souple complète	Cabine souple MAX
Ensemble	715007417	715007425	715007269	715007270	715008607	715006330	715008063	715008064
Pare-brise	715002441	715002441	715002942	715002942	715002441	715002441	715002432	715002432
Lunette arrière	715007080	715007080	715007081	715007081	715007079	715007080	715007081	715007081
Toit	715002430	715003038	715002430	715003038	715002430	715002430	715002430	715003038
Portes avant	715005214	715005214	715006261	715006261	715006331	715006331	715008059	715008059
Portes arrière	-	715005215	-	715006262	-	-	-	715006318
Autres	715004462 715003094 715003126 715008226 715006334	715004462 715003094 715003583 715008226 715006391	715003126	715003583	710004462 715003094 715003126 715008226 715006334	710004462 715003094 715008226 715006334 715003126	-	-

PARE-BRISE ET RÉTROVISEURS

Pare-brise

Pare-brise rabattable électriquement

Traxter, Traxter MAX

715003885



- Le pare-brise rabattable électriquement est équipé de vérins électriques qui permettent au conducteur de régler l'ouverture à l'aide d'un simple bouton.
- Il est fabriqué en polycarbonate à revêtement dur avec un joint d'étanchéité en caoutchouc sur le pourtour et une partie supérieure teintée.
- Le pare-brise peut être ajusté en cours de route en fonction des conditions changeantes.

- Il peut être entièrement ouvert pour une visibilité et une ventilation optimales, entièrement fermé pour une protection maximale contre les intempéries ou entre les deux en fonction des préférences de protection, de visibilité et de circulation de l'air.
- Compatible avec les toits Can-Am et l'ensemble essuie-glace et lave-glace.

L'installation de certains accessoires illustrés peut avoir des conséquences sur la conformité du véhicule avec certaines réglementations. Informez-vous auprès de votre concessionnaire.

Pare-brise en verre rabattable

Traxter, Traxter MAX

715002942



- Pare-brise intégral en verre bombé et feuilleté dans un cadre métallique.
- Offre une excellente transparence.
- S'adapte parfaitement contre la cage et protège le conducteur et le passager des intempéries, tout en favorisant une circulation d'air maîtrisée.
- 3 positions possibles : complètement fermé, ¼ ouvert ou complètement ouvert.

- Opération facilitée par les vérins hydrauliques et pivote sur 2 charnières situées en haut du pare-brise.
- Idéal en terrain boueux.
- Peut être utilisé avec l'ensemble d'essuie-glace et lave-glace (715001638).

L'installation de certains accessoires illustrés peut avoir des conséquences sur la conformité du véhicule avec certaines réglementations. Informez-vous auprès de votre concessionnaire.

Pare-brise en verre rabattable avec ensemble essuie-glace et lave-glace

Traxter, Traxter MAX

715002441



- Pare-brise intégral en verre bombé et feuilleté dans un cadre métallique.
- Offre une excellente transparence.
- S'adapte parfaitement contre la cage et protège le conducteur et le passager des intempéries, tout en favorisant une circulation d'air maîtrisée.
- Le pare-brise rabattable peut être complètement fermé ou complètement ouvert selon vos préférences.
- Idéal en terrain boueux.

- Opération facilitée par les vérins hydrauliques et pivote sur 2 charnières situées en haut du pare-brise.
- Essuie-glace à une vitesse avec distributeur de liquide lave-glace.
- Nécessite des câbles d'essuie-glace et d'alimentation : si équipé du toit sport, les câbles d'alimentation 710004462 et 715003094 sont requis. Si équipé du toit audio, les câbles d'alimentation 715008781 et 715003094 sont requis.
- Non conforme CE.

L'installation de certains accessoires illustrés peut avoir des conséquences sur la conformité du véhicule avec certaines réglementations. Informez-vous auprès de votre concessionnaire.

Pare-brise rabattable ultrarésistant

Traxter, Traxter MAX

715002442



- Polycarbonate Makrolon¹ résistant aux chocs avec revêtement ultrarésistant dans un cadre métallique.
- Offre une excellente transparence et une meilleure résistance à l'abrasion.
- S'adapte parfaitement contre la cage et protège le conducteur et le passager des intempéries, tout en favorisant une circulation d'air maîtrisée.

- 3 positions possibles : complètement fermé, ¼ ouvert ou complètement ouvert.
- Opération facilitée par les vérins hydrauliques.
- Idéal en terrain boueux.

L'installation de certains accessoires illustrés peut avoir des conséquences sur la conformité du véhicule avec certaines réglementations. Informez-vous auprès de votre concessionnaire.

Pare-brise verre

Traxter, Traxter MAX

715001303



- Pare-brise intégral en verre bombé et feuilleté dans un cadre métallique.
- S'adapte parfaitement contre la cage et protège le conducteur et le passager des intempéries, tout en offrant une transparence exceptionnelle.

- À utiliser avec l'ensemble essuie-glace et lave-glace (715001638) pour maintenir une visibilité parfaite dans les conditions de conduite difficiles.

L'installation de certains accessoires illustrés peut avoir des conséquences sur la conformité du véhicule avec certaines réglementations. Informez-vous auprès de votre concessionnaire.

Pare-brise intégral ultrarésistant

Traxter, Traxter MAX

715002432



- Polycarbonate Makrolon¹ résistant aux chocs avec revêtement ultrarésistant.
- Offre une excellente transparence et une meilleure résistance à l'abrasion.
- Protège le conducteur et le passager des intempéries.
- Installation ou retrait rapide et facile sans outil.

L'installation de certains accessoires illustrés peut avoir des conséquences sur la conformité du véhicule avec certaines réglementations. Informez-vous auprès de votre concessionnaire.

Pare-brise intégral

Traxter, Traxter MAX

715002431





- Pare-brise intégral en polycarbonate durable résistant aux chocs.
- Formulé pour ne pas jaunir, craqueler ni fissurer avec une résistance aux UV et une transparence exceptionnelles.

- Protège le conducteur et le passager des intempéries.
- Installation ou retrait rapide et facile sans outil.

L'installation de certains accessoires illustrés peut avoir des conséquences sur la conformité du véhicule avec certaines réglementations. Informez-vous auprès de votre concessionnaire.

Demi-pare-brise	Traxter, Traxter MAX	715002433
	<ul style="list-style-type: none"> Demi-pare-brise en polycarbonate durable résistant aux chocs. Formulé pour ne pas jaunir, craqueler ni fissurer avec une résistance aux UV et une transparence exceptionnelles. 	<ul style="list-style-type: none"> Protège le conducteur et le passager des intempéries. Comporte un rebord à angle inversé pour faire dévier l'air. Installation ou retrait rapide et facile sans outil. Non compatible avec les portes souples.
<i>L'installation de certains accessoires illustrés peut avoir des conséquences sur la conformité du véhicule avec certaines réglementations. Informez-vous auprès de votre concessionnaire.</i>		

Pare-brise ProVent	Traxter, Traxter MAX	715005276
	<ul style="list-style-type: none"> Pare-brise intégral en polycarbonate à revêtement dur Quantum résistant aux chocs. Performances optimales avec cabine complète. Événements contrôlables pour gérer la circulation d'air. Canalise l'air dans la cabine, désembue le pare-brise, se ferme complètement pour éliminer la circulation d'air. 	<ul style="list-style-type: none"> Deux événements inférieurs et un événement supérieur (préfiltre installé). Offre une excellente transparence et une meilleure résistance à l'abrasion. Protège le conducteur et le passager des intempéries. Installation ou retrait rapide et facile sans outil. Non compatible avec les ensembles d'essuie-glace.
<i>L'installation de certains accessoires illustrés peut avoir des conséquences sur la conformité du véhicule avec certaines réglementations. Informez-vous auprès de votre concessionnaire.</i>		

Ensemble essuie-glace et lave-glace	Traxter, Traxter MAX	715001638
	<ul style="list-style-type: none"> Un moyen idéal de maintenir votre pare-brise dégagé sous la pluie ou lorsque vous roulez dans la boue et l'eau. Comprend un essuie-glace à une vitesse, un distributeur de liquide lave-glace et un support de montage de cadre de pare-brise. Doit être utilisé avec le pare-brise en verre (715001303), le pare-brise en verre rabattable (715002942) ou le pare-brise en verre rabattable électriquement (715003885). 	<ul style="list-style-type: none"> Nécessite des câbles d'essuie-glace et d'alimentation : si équipé du toit sport, les câbles d'alimentation 710004462 et 715003094 sont requis. Si équipé du toit audio, les câbles d'alimentation 715008781 et 715003094 sont requis. Non conforme CE.
<i>L'installation de certains accessoires illustrés peut avoir des conséquences sur la conformité du véhicule avec certaines réglementations. Informez-vous auprès de votre concessionnaire.</i>		

Câble essuie-glace et vitres électriques <i>(photo non disponible)</i>	Traxter, Traxter MAX	715008781
	<ul style="list-style-type: none"> Requis pour installer le toit audio (715005206 ou 715006879) avec les accessoires suivants : Pare-brise en verre rabattable avec essuie-glace et lave-glace (715002441), essuie-glace et lave-glace (715001638), portes avant intégrales avec vitres électriques (715006331). 	

Câble essuie-glace et vitres électriques <i>(photo non disponible)</i>	Traxter, Traxter MAX	710004462
	<ul style="list-style-type: none"> Requis pour l'installation des portes intégrales avec vitres électriques (715006331) et/ou de l'ensemble d'essuie-glace et lave-glace (715001638). Nécessaire si vous souhaitez assembler votre propre cabine fermée à partir de composants modulaires. 	

NOUVEAU Ensemble d'essuie-glace manuel	Traxter, Traxter MAX	715008755
	<ul style="list-style-type: none"> Essuie-glace manuel unique pouvant éliminer les débris du pare-brise. Système facile à installer qui ne nécessite aucun branchement électrique. La grande poignée ergonomique offre une bonne adhérence sur toute la surface de balayage. Compatible avec les pare-brise en verre et ultrarésistants qui utilisent des essuie-glaces montés sur la partie supérieure. 	<p><i>L'installation de certains accessoires illustrés peut avoir des conséquences sur la conformité du véhicule avec certaines réglementations. Informez-vous auprès de votre concessionnaire.</i></p>

Déflecteurs d'air latéraux	Traxter, Traxter MAX	715005081
	<ul style="list-style-type: none"> Déflecteurs d'air en polycarbonate transparent fixés de chaque côté de la cage. Non compatible avec les portes intégrales. Vendu par paires. Compatible avec tous les pare-brise. 	<ul style="list-style-type: none"> Trois positions possibles pour contrôler la circulation d'air dans la cabine lorsqu'un pare-brise intégral est installé : <ol style="list-style-type: none"> Déflexion à l'extérieur pour réduire le flux d'air et la turbulence dans la cabine. Déflexion à l'intérieur pour une plus grande circulation d'air dans la cabine. Ventilation du pare-brise pour réduire la buée.

Rétroviseurs

Rétroviseurs latéraux	Traxter, Traxter MAX	715008100 · Noir
	<ul style="list-style-type: none"> Nylon 6/6 noir résistant avec un support en fonte d'aluminium enduit. Le réglage double (horizontal et vertical) conviendra à chaque conducteur. L'optique convexe résulte en un champ de vision optimal. Les pivots à ressort permettent de complètement replier les rétroviseurs. 	<ul style="list-style-type: none"> S'adaptent avec et sans portes et demi-portes. Vendu par paires.

Rétroviseur latéral	Traxter, Traxter MAX (2022 et ultérieurs)	715008101*
	Traxter, Traxter MAX (2021 et antérieurs)	715002459
	<ul style="list-style-type: none"> • Rétroviseur moulé et robuste en aluminium. • Reste en place en terrain accidenté. • L'articulation sphérique permet un ajustement multi-angle et offre une visibilité remarquable. • À utiliser avec ou sans toit, pare-brise ou portes. 	<ul style="list-style-type: none"> • Pour conduite hors route. • Convient aux deux côtés. • Vendu à l'unité. • Non conforme à la catégorie T. <p><small>* Non compatible avec les demi-portes (715006314 et 715006316).</small></p>

Rétroviseur et caméra de rétrovision	Traxter, Traxter MAX	715009410
	<ul style="list-style-type: none"> • Ensemble de caméra et moniteur de rétrovision parfaitement étanche. • Voyez exactement ce dont vous avez besoin grâce aux multiples flux de la caméra de recul. • Cet article remplace le rétroviseur de série (l'écran est intégré dans le rétroviseur de remplacement). • La caméra utilise la lumière infrarouge pour la vision nocturne. 	

Rétroviseur panoramique central	Traxter, Traxter MAX	715003638
	<ul style="list-style-type: none"> • Rétroviseur convexe à grand angle. • Permet une visibilité accrue. • Peut être utilisé avec ou sans toit ou pare-brise et avec cabine. 	

PROTECTION CONTRE LE VENT ARRIÈRE

Lunette arrière verre avec panneau coulissant	Traxter, Traxter MAX (sauf modèles X mr)	715007080
	<ul style="list-style-type: none"> • En verre trempé à haute résistance. • Idéale pour prévenir le refoulement de la poussière ou de la pluie dans les environnements difficiles. • Panneau coulissant pour une meilleure ventilation. • Facile et rapide à installer. 	<ul style="list-style-type: none"> • Toit sport (715002430 ou 715003038) requis pour l'installation. • Non compatible avec l'ensemble de prise d'air surélevée.

Lunette arrière verre	Traxter, Traxter MAX (sauf modèles X mr)	715007079
	<ul style="list-style-type: none"> • En verre trempé à haute résistance. • Idéale pour prévenir le refoulement de la poussière ou de la pluie dans les environnements difficiles. • Facile et rapide à installer. 	<ul style="list-style-type: none"> • Toit sport (715002430 ou 715003038) requis pour l'installation. • Non compatible avec l'ensemble de prise d'air surélevée.

Lunette arrière en polycarbonate	Traxter, Traxter MAX (sauf modèles X mr)	715007081
	<ul style="list-style-type: none"> • Fenêtre en polycarbonate résistant aux chocs. • Idéale pour prévenir le refoulement de la poussière ou de la pluie dans les environnements difficiles. • Facile et rapide à installer. 	<ul style="list-style-type: none"> • Toit sport (715002430 ou 715003038) requis pour l'installation. • Non compatible avec l'ensemble de prise d'air surélevée.

Écran anti-vent arrière	Traxter, Traxter MAX	715002851
	<ul style="list-style-type: none"> • Filet arrière complet réduisant le refoulement d'air causé par le pare-brise pour plus de confort dans la cabine. • S'installe rapidement et facilement sur la cage de protection. • Logo Can-Am blanc situé dans la partie supérieure pour maintenir une bonne visibilité. 	

Lunette arrière souple	Traxter, Traxter MAX	715003249
	<ul style="list-style-type: none"> • Lunette souple en vinyle transparent. • Résiste au craquelage à froid jusqu'à -20 °C. • Empêche le refoulement d'air causé par le pare-brise ou le refoulement de la poussière ou de la pluie pour plus de confort en cabine. 	<ul style="list-style-type: none"> • S'installe rapidement et facilement sur la cage de protection. • Logo Can-Am blanc situé dans la partie supérieure pour maintenir une bonne visibilité.

PORTES

Portes intégrales de luxe avant	Traxter (toutes les années modèles) (sauf modèles X mr), Traxter MAX (toutes les années modèles) (sauf modèles X mr)	715005214
	<ul style="list-style-type: none"> Portes haut de gamme en polyéthylène robuste. Excellente protection contre les intempéries. Faciles à retirer lors des journées chaudes et ensoleillées. Espaces de rangement intégrés pratiques. La courbure des portes offre encore plus d'espace. Charnière arrière à grande ouverture pour faciliter l'entrée et la sortie. Les vitres électriques permettent une meilleure ventilation. Compatibles avec tous les pare-brise BRP. Nécessitent un câble essuie-glace et vitres électriques (710004462), un câble d'alimentation de toit (715003094) et un kit d'étanchéité (715003126). Garnitures de porte de couleur requises (vendu séparément). Le matériel nécessaire à l'installation des garnitures de porte est inclus. Pas de système de verrouillage. <p><i>L'installation de certains accessoires illustrés peut avoir des conséquences sur la conformité du véhicule avec certaines réglementations. Informez-vous auprès de votre concessionnaire.</i></p>	

Portes intégrales de luxe arrière	Traxter MAX 2022 et ultérieurs (modèles fabriqués après le 18 janvier 2021) (sauf modèles X mr)	715005215
	<ul style="list-style-type: none"> Portes haut de gamme en polyéthylène robuste. Excellente protection contre les intempéries. Faciles à retirer lors des journées chaudes et ensoleillées. Espaces de rangement intégrés pratiques. La courbure des portes offre encore plus d'espace. Charnière arrière à grande ouverture pour faciliter l'entrée et la sortie. La vitre abaissable offre une meilleure ventilation. Nécessitent les portes avant (715005214), le câble essuie-glace et vitres électriques (710004462), le câble d'alimentation (715003094) et le kit d'étanchéité pour toit sport (715003583). Garnitures de porte de couleur requises (vendu séparément). Le matériel nécessaire à l'installation des garnitures de porte est inclus. Pas de système de verrouillage. 	

Demi-portes de luxe avant	Traxter (toutes les années modèles), Traxter MAX 2022 et ultérieurs	715007201
	<ul style="list-style-type: none"> Portes haut de gamme en polyéthylène robuste, de couleur assortie. Conception et finition haute qualité. Compactes, avec vide-poches intérieurs. Charnière arrière à grande ouverture pour faciliter l'entrée et la sortie. Poignées intérieure et extérieure. Panneaux d'accentuation de couleur requis (vendu séparément). Le matériel nécessaire à l'installation des garnitures de porte est inclus. <p><i>L'installation de certains accessoires illustrés peut avoir des conséquences sur la conformité du véhicule avec certaines réglementations. Informez-vous auprès de votre concessionnaire.</i></p>	

Demi-portes de luxe arrière	Traxter MAX 2022 et ultérieurs	715007202
	<ul style="list-style-type: none"> Portes haut de gamme en polyéthylène robuste, de couleur assortie. Conception et finition haute qualité. Compactes, avec vide-poches intérieurs. Charnière arrière à grande ouverture pour faciliter l'entrée et la sortie. Poignées intérieure et extérieure. Panneaux d'accentuation de couleur requis (vendu séparément). Le matériel nécessaire à l'installation des garnitures de porte est inclus. 	

Garnitures avant	Portes intégrales de luxe avant et demi-portes de luxe avant																	
	<ul style="list-style-type: none"> Personnalisez votre Traxter en ajoutant des panneaux de porte de couleur assortie. Portes intégrales de luxe avant (715005214) ou demi-portes de luxe avant (715007201) requises. <table border="0" data-bbox="341 1630 1472 1834"> <thead> <tr> <th data-bbox="341 1630 973 1666">Garniture de porte avant gauche</th> <th data-bbox="973 1630 1472 1666">Garniture de porte avant droite</th> </tr> </thead> <tbody> <tr> <td data-bbox="341 1666 973 1701">■ 705800818 · Titane liquide</td> <td data-bbox="973 1666 1472 1701">■ 705800819 · Titane liquide</td> </tr> <tr> <td data-bbox="341 1701 973 1737">■ 705800784 · Gris pierre</td> <td data-bbox="973 1701 1472 1737">■ 705800785 · Gris pierre</td> </tr> <tr> <td data-bbox="341 1737 973 1773">■ 705800810 · Bleu Oxford</td> <td data-bbox="973 1737 1472 1773">■ 705800811 · Bleu Oxford</td> </tr> <tr> <td data-bbox="341 1773 973 1808">■ 705800814 · Vert toundra</td> <td data-bbox="973 1773 1472 1808">■ 705800815 · Vert toundra</td> </tr> <tr> <td data-bbox="341 1808 973 1834">■ 705800812 · Noir éternel</td> <td data-bbox="973 1808 1472 1834">■ 705800813 · Noir éternel</td> </tr> <tr> <td data-bbox="341 1834 973 1868">■ 705801118 · Camouflage terres sauvages NOUVEAU</td> <td data-bbox="973 1834 1472 1868">■ 705801119 · Camouflage terres sauvages NOUVEAU</td> </tr> <tr> <td data-bbox="341 1868 973 1892">■ 705801114 · Rouge feu NOUVEAU</td> <td data-bbox="973 1868 1472 1892">■ 705801115 · Rouge feu NOUVEAU</td> </tr> </tbody> </table>		Garniture de porte avant gauche	Garniture de porte avant droite	■ 705800818 · Titane liquide	■ 705800819 · Titane liquide	■ 705800784 · Gris pierre	■ 705800785 · Gris pierre	■ 705800810 · Bleu Oxford	■ 705800811 · Bleu Oxford	■ 705800814 · Vert toundra	■ 705800815 · Vert toundra	■ 705800812 · Noir éternel	■ 705800813 · Noir éternel	■ 705801118 · Camouflage terres sauvages NOUVEAU	■ 705801119 · Camouflage terres sauvages NOUVEAU	■ 705801114 · Rouge feu NOUVEAU	■ 705801115 · Rouge feu NOUVEAU
Garniture de porte avant gauche	Garniture de porte avant droite																	
■ 705800818 · Titane liquide	■ 705800819 · Titane liquide																	
■ 705800784 · Gris pierre	■ 705800785 · Gris pierre																	
■ 705800810 · Bleu Oxford	■ 705800811 · Bleu Oxford																	
■ 705800814 · Vert toundra	■ 705800815 · Vert toundra																	
■ 705800812 · Noir éternel	■ 705800813 · Noir éternel																	
■ 705801118 · Camouflage terres sauvages NOUVEAU	■ 705801119 · Camouflage terres sauvages NOUVEAU																	
■ 705801114 · Rouge feu NOUVEAU	■ 705801115 · Rouge feu NOUVEAU																	

Jantes arrière

Portes intégrales de luxe arrière et demi-portes de luxe arrière



- Personnalisez votre Traxter en ajoutant des panneaux de porte de couleur assortie.
- Portes intégrales de luxe arrière (715005215) ou demi-portes de luxe arrière (715007202) requises.

Garniture de porte arrière gauche

Garniture de porte arrière droite

■ **705800832** · Titane liquide

■ **705800820** · Gris pierre

■ **705800822** · Bleu Oxford

■ **705800826** · Vert toundra

■ **705800824** · Noir éternel

■ **705801120** · Camouflage terres sauvages **NOUVEAU**

■ **705801116** · Rouge feu **NOUVEAU**

■ **705800833** · Titane liquide

■ **705800821** · Gris pierre

■ **705800823** · Bleu Oxford

■ **705800827** · Vert toundra

■ **705800825** · Noir éternel

■ **705801121** · Camouflage terres sauvages **NOUVEAU**

■ **705801117** · Rouge feu **NOUVEAU**

Portes rigides transparentes avant

Traxter (toutes les années modèles) (sauf modèles X mr), Traxter MAX 2022 et ultérieurs (sauf modèles X mr)

715006261



- Les portes à châssis en acier robustes et compactes offrent un champ de vision solide mais ouvert.
- Le panneau inférieur transparent en polycarbonate à revêtement renforcé optimise la visibilité autour de votre véhicule.
- Partie supérieure composée de deux vitres coulissantes en verre trempé pour une circulation d'air et une polyvalence inégalées.

- Conformes aux normes CE et ROHVA pour une sécurité optimale, ce qui vous permet de retirer la barre de protection latérale de série pour augmenter l'espace de la cabine.
- Le pourtour étanche permet d'améliorer le confort du conducteur par tous les temps.
- Portes verrouillables pour plus de sérénité.

L'installation de certains accessoires illustrés peut avoir des conséquences sur la conformité du véhicule avec certaines réglementations. Informez-vous auprès de votre concessionnaire.

Portes rigides transparentes arrière

Traxter (toutes les années modèles) (sauf modèles X mr), Traxter MAX 2022 et ultérieurs (sauf modèles X mr)

715006262



- Les portes à châssis en acier robustes et compactes offrent un champ de vision solide mais ouvert.
- Le panneau inférieur transparent en polycarbonate à revêtement renforcé optimise la visibilité autour de votre véhicule.
- Partie supérieure composée de deux vitres coulissantes en verre trempé pour une circulation d'air et une polyvalence inégalées.

- Conformes aux normes CE et ROHVA pour une sécurité optimale, ce qui vous permet de retirer la barre de protection latérale de série pour augmenter l'espace de la cabine.
- Le pourtour étanche permet d'améliorer le confort du conducteur par tous les temps.
- Portes verrouillables pour plus de sérénité.

Demi-portes

Traxter (2 portes)

715006314

Traxter MAX (4 portes)

715006316



- Demi-portes en plastique.
- Cadre métallique pour un ajustement, une finition et une rigidité améliorés.
- Charnière arrière à grande ouverture pour faciliter l'entrée et la sortie.
- Poches et protections intérieures.

L'installation de certains accessoires illustrés peut avoir des conséquences sur la conformité du véhicule avec certaines réglementations. Informez-vous auprès de votre concessionnaire.

Portes souples

Traxter, Traxter MAX (toutes les années modèles)

715008059 · 2 portes avant

Traxter MAX 2018 et antérieurs, Traxter MAX 2022 et ultérieurs (modèles fabriqués après le 18 janvier 2021)

715006318 · 2 portes arrière



- Bestop a conçu des portes souples pour le Can-Am Traxter.
- Ces portes souples résistant aux intempéries renforcées d'un cadre en acier offrent une bonne protection.
- En toile robuste et résistant aux UV pour une excellente résistance à la déchirure et à l'abrasion.
- Charnière arrière à grande ouverture pour faciliter l'entrée et la sortie.

- Fenêtres avec fermeture à glissière fabriquées en vinyle laminé poli pour une meilleure ventilation.
- Faciles à retirer lors des journées chaudes et ensoleillées.
- Compatibles avec toits et rétroviseurs.
- L'ensemble d'installation pour portes souples (715006238 / 2 pour MAX) est requis pour l'installation des portes 2019 et antérieures sur les modèles Traxter 2020.

L'installation de certains accessoires illustrés peut avoir des conséquences sur la conformité du véhicule avec certaines réglementations. Informez-vous auprès de votre concessionnaire.

ACCESSOIRES POUR SIÈGES

Appuie-tête central

Traxter, Traxter MAX

715005163

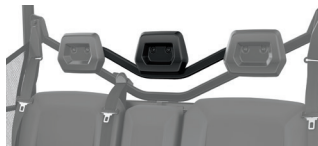

- Appuie-tête pour siège au centre à l'avant sur les modèles à 3 places et siège au centre à l'arrière sur les modèles MAX.
- Les appuie-tête avant sont disponibles séparément pour les passagers avant sur les modèles MAX.
- Des appuie-tête sont requis pour tous les passagers sur certains sentiers réglementés.
- Non conforme CE.

Des appuie-tête sont requis pour tous les passagers sur certains sentiers réglementés.

Appuie-tête avant

Traxter MAX

715005164



- Appuie-tête supplémentaire pour les trois places assises à l'avant sur les modèles MAX.
- L'appuie-tête central est disponible séparément pour les places assises au centre à l'arrière sur les modèles MAX.
- Des appuie-tête sont requis pour tous les passagers sur certains sentiers réglementés.
- Non conforme CE.

Des appuie-tête sont requis pour tous les passagers sur certains sentiers réglementés.

PLAQUES DE PROTECTION EN ALUMINIUM

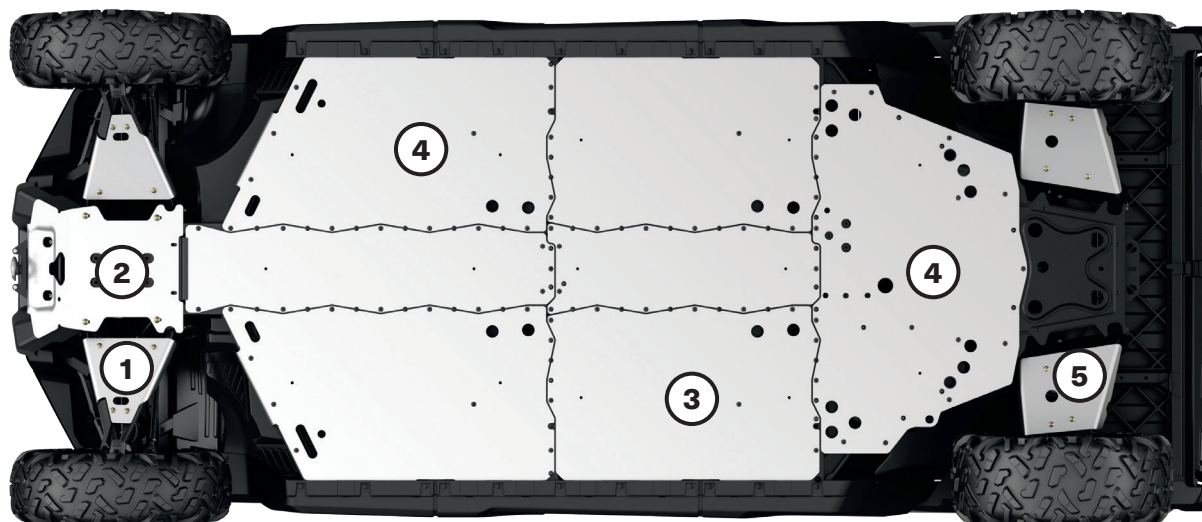

Pour une durabilité et une résistance absolues, toutes nos plaques de protection en aluminium sont en aluminium 5052 H32 haute résistance de 4,5 mm d'épaisseur.

- Durabilité absolue
- Haute résistance

TRAXTER, TRAXTER MAX

	2019 et antérieurs		2020 et ultérieurs		
	Base, DPS, XT, XT-P, XT Cab 2017 et antérieurs et Hunting Edition	XT Cab 2018-2019, Lone Star Edition et X mr	Écran 62" Base, DPS (HD5, HD7, HD8, HD9), DPS (HD10 cat. T 2020), XT (HD7, HD8, HD9), PRO cat. T 2020 (HD8, HD10), XU (HD7 cat. T), PRO (HD8)	Écran 64" PRO (DPS, XT) ou 6x6 (DPS, XT), DPS (HD10 sauf cat. T 2020), XT (HD10), XT-P, XU (HD10 cat. T) 2021 et ultérieurs, XU (HD9 cat. T)	Écran 67" XT Cab, Hunting Edition, Lone Star Edition, Limited et X mr
Offrez à votre Traxter l'ensemble de protection complet ou n'achetez que certains éléments					
Ensemble de protection complet					
Ensemble de plaques de protection en aluminium	715003711 (sauf MAX)	715006977 (3 places)	715006694 (sauf MAX)	715006696 (3 places et 6x6)	715006979 (3 places 2020 à 2021 uniquement)
	715003712 (MAX uniquement)	715006978 (MAX)	715006695 (MAX uniquement)	715006697 (MAX ET PRO)	715006980 (MAX 2020 à 2021 uniquement)
Plaques de protection en aluminium individuelles					
1 Protecteurs de bras triangulaires avant • Protection supplémentaire du dessous du véhicule, notamment le mécanisme de direction et la suspension (bras triangulaire). • Vendu par paires. • Non compatible avec les systèmes de chenilles Apache.	715008274	715006975	715008274	715008275	715008275 (2022 et ultérieurs) 715006975 (2020 à 2021 uniquement)
2 Plaque de protection avant • Protège le dessous de votre véhicule à l'avant lorsque vous roulez sur terrain accidenté. • Améliore le style de l'avant de votre véhicule.	715002447	715002447	715002447	715002447	715002447
3 Plaque de protection centrale L'ensemble de plaques de protection centrales comprend les plaques centrales et latérales. • Protection ultradurable du dessous du véhicule. • Facilite les travaux sur les terrains plus accidentés. • Doit être utilisé avec l'ensemble de plaques de protection.	715003467 (MAX uniquement)	715003467 (MAX uniquement)	715003467 (MAX uniquement)	715003467 (MAX uniquement)	715003467 (MAX uniquement)
4 Ensemble de plaques de protection • Protection ultradurable du dessous du véhicule. • Facilite les travaux sur les terrains plus accidentés. • L'ensemble comprend les plaques centrales, latérales et arrière.	715002446	715002446	715007982	715007982	715007982
5 Protecteurs de bras triangulaires arrière • Protection supplémentaire de la suspension sous votre véhicule (bras triangulaire). • Vendu par paires. • Non compatible avec les systèmes de chenilles Apache.	715002445	715006976	715002445	715004388	715004388 (2022 et ultérieurs) 715006976 (2020 à 2021 uniquement)

PARE-CHOC ET PROTECTIONS

Pare-chocs

Pare-chocs avant	Traxter, Traxter MAX (2019 et antérieurs)	715002418
	Traxter, Traxter MAX (2020 et ultérieurs)	715005754



- Tubes en acier de 3,8 cm de diamètre robustes.
- Procure une protection accrue.
- Revêtement anticorrosion intérieur et extérieur avec une peinture finition poudre durable.
- Points de fixation intégrés pour l'éclairage.
- Requis pour installer les plaques pour pare-chocs avant Xtreme, le porte-bagages avant et les protecteurs de coins avant.

Plaques pour pare-chocs avant Xtreme	Traxter, Traxter MAX (2019 et antérieurs)†	715003005
	Traxter, Traxter MAX (2020 et ultérieurs)‡	715005777



- En acier épais haute résistance avec des tampons en caoutchouc pour une protection accrue.
- Revêtement anticorrosion intérieur et extérieur avec une peinture finition poudre durable.
- Procurent une protection supplémentaire à l'avant.
- Non conforme à la catégorie T.

† Nécessite le pare-chocs avant (715002418) pour l'installation.

‡ Nécessite le pare-chocs avant (715005754) pour l'installation.

Protecteurs de coins avant	Traxter, Traxter MAX (2019 et antérieurs)†	715002833
	Traxter, Traxter MAX (2020 et ultérieurs)‡	715005774



- Tubes en acier de 3,2 cm de diamètre robustes.
- Protection accrue des coins à l'avant.
- Revêtement anticorrosion intérieur et extérieur avec une peinture finition poudre durable.
- Vendu par paires.

† Nécessite le pare-chocs avant (715002418) pour l'installation.

‡ Nécessite le pare-chocs avant (715005754) pour l'installation.

Pare-chocs avant Rancher	Traxter, Traxter MAX	715005410
---------------------------------	----------------------	------------------



- La protection avant basse et les plaques vous permettent d'utiliser votre véhicule pour diriger des troupeaux d'animaux tout en protégeant à la fois le véhicule et les animaux.
- La partie avant plate facilite le travail pour guider doucement les troupeaux ou pousser des objets légers comme par exemple pour fermer une clôture.
- Façade étendue qui offre une protection supplémentaire à vos phares avant et votre radiateur.
- Revêtement anticorrosion intérieur et extérieur avec une peinture finition poudre durable.
- Traxter, Traxter MAX (2020 et ultérieurs)
- Angle d'approche amélioré.
- Compatible avec le porte-bagages avant, les chasse-neige, les ensembles de pneus et chenilles et les treuils.
- Non conforme à la catégorie T.

Pare-chocs avant XT	Traxter, Traxter MAX (2019 et antérieurs)	715004407
----------------------------	---	------------------



- Tubes en acier de 3,8 cm de diamètre pour une protection minimale.
- Revêtement anticorrosion intérieur et extérieur avec une peinture finition poudre durable.
- Compatible avec l'ensemble d'éclairage.
- De série sur les modèles XT et XT Cab 2018 et 2019.
- Non compatible avec les plaques pour pare-chocs avant Xtreme, les protecteurs de coins avant ou le porte-bagages avant LinQ.

Pare-chocs avant X mr	Traxter, Traxter MAX	■ 715006143 · Noir
------------------------------	----------------------	---------------------------



- Tubes en acier de 3,8 cm de diamètre robustes.
- Revêtement anticorrosion intérieur et extérieur avec finition durable.
- Renforce la protection de la carrosserie à l'avant.
- Plaque de support pour treuil intégrée pour positionner le treuil plus haut et y avoir plus facilement accès dans des conditions boueuses ou pour les éclairages auxiliaires.
- Comprend un crochet de remorquage avant.
- De série sur les modèles X mr.
- Treuil vendu séparément.

Protections et rails d'arrimage pour plateforme de chargement

Modèles Traxter 6x6 et PRO

715005415



- Tubes en acier de 3,8 cm de diamètre robustes.
- Excellente protection de la boîte de chargement et points de fixation pour sécuriser les chargements de grande taille.

- Revêtement anticorrosion avec une peinture finition poudre durable.
- Conçus pour rester en place même lorsque les parois latérales de la boîte de chargement sont retirées.

Pare-chocs arrière

Traxter, Traxter MAX

715008109



- En acier robuste de 3,8 cm de diamètre et conception tubulaire intégrée.
- Protection accrue de la boîte arrière et du coin inférieur de la boîte tout en permettant un fonctionnement normal du hayon.

- Revêtement anticorrosion intérieur et extérieur avec une peinture finition poudre durable.
- Requis pour installer le protecteur latéral arrière (715003055).

Adaptateur pour pare-chocs arrière

(photo non disponible)

Modèles Traxter 6x6 et PRO

715006060

- Requis pour installer le pare-chocs arrière sur les modèles Traxter avec boîte longue.

Protecteurs latéraux arrière

Traxter, Traxter MAX (sauf 6x6 et PRO)

715003055



- Tubes en acier de 3,8 cm de diamètre robustes.
- Protection fiable de la boîte de chargement.
- Revêtement anticorrosion intérieur et extérieur avec une peinture finition poudre durable.

- Compatibles avec les protecteurs d'aile.
- Brosse intégrée et déflecteur évitant les branches plus basses.
- Le pare-chocs arrière est requis pour l'installation.
- Vendu par paires.

Protecteurs latéraux

Protecteurs latéraux avant

Traxter, Traxter MAX

715003450



- Tubes en acier de 3,2 cm de diamètre robustes.
- Protection latérale avant pour les travaux d'agriculture, d'élevage et de foresterie.
- Protection complète de la carrosserie à l'avant.
- Revêtement anticorrosion intérieur et extérieur avec une peinture finition poudre durable.

- Vendu par paires.
- L'installation nécessite le pare-chocs avant (715002418 ou 715005754) avec les protecteurs de coins avant (715002833 ou 715005774) et le pare-roches (715002569 ou 715003040 pour les modèles MAX).

Protecteurs latéraux Rancher avant

Traxter, Traxter MAX

715003617



- Tubes en acier de 3,2 cm de diamètre robustes.
- Protection latérale avant pour les travaux d'agriculture, d'élevage et de foresterie.
- Protection complète de la carrosserie à l'avant.

- Revêtement anticorrosion intérieur et extérieur avec une peinture finition poudre durable.
- Vendu par paires.
- L'installation nécessite le pare-chocs Rancher et les pare-roches.

Protecteurs d'aile

Protecteurs d'aile

Traxter (sauf 6x6 et PRO), Traxter MAX
Traxter 6x6
Traxter PRO

715006821
715005409
715006001

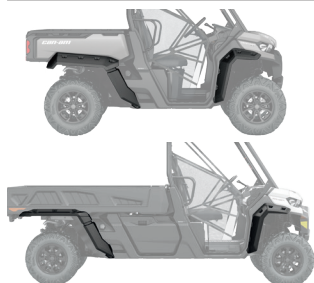

- En polypropylène moulé par injection robuste.
- Parfaits pour maintenir la boue et les débris à l'extérieur du véhicule.
- L'ensemble comprend les extensions avant et arrière ainsi que les éléments de fixation.
- Conviennent parfaitement aux véhicules équipés de chenilles.

Protecteurs d'aile sport

Traxter (sauf 6x6 et PRO), Traxter MAX
--

715003898



- Protecteurs d'aile profilés juste de la bonne taille pour réduire les projections de boue et de débris des pneus.
- En polypropylène moulé par injection robuste.
- L'ensemble comprend les extensions avant et arrière ainsi que les éléments de fixation.

Pare-roches

Pare-roches

Traxter
Traxter MAX, Traxter PRO

■ 715006671 - Noir
■ 715006721 - Noir



- Pare-roches ultrarésistants en aluminium peint de 5 mm avec marchepied intégré pour faciliter l'accès à la boîte de chargement.
- Protège les côtés et le dessous du véhicule contre les gros obstacles.
- Une protection rapprochée pour un meilleur dégagement des obstacles.
- Non compatible avec d'autres pare-roches.
- Vendu par paires.
- De série sur les modèles Traxter X mr, Traxter MAX X mr et Traxter XT-P.

Pare-roches

Traxter, Traxter 6x6
Traxter MAX, Traxter PRO

715002569
715003040



- Protège les côtés et le dessous du véhicule contre les gros obstacles.
- Composé de tubes en acier robustes de 3,8 cm de diamètre.
- Revêtement anticorrosion intérieur et extérieur avec une peinture finition poudre durable.
- Marchepied intégré pour faciliter l'accès à la boîte de chargement.
- Vendu par paires.

Garde-boue

Garde-boue

Traxter, Traxter MAX

715003041



- Gardent la boue et les débris hors de l'espace de chargement tout en protégeant la remorque ou les véhicules derrière vous.
- Apportent une touche esthétique à votre véhicule.
- En caoutchouc EPDM.
- Le pare-chocs arrière est requis pour l'installation.
- Vendu par paires.

LINQ : FACILITÉ D'INSTALLATION ET D'ENLÈVEMENT

ACCESSOIRES LINQ TRAXTER

Emplacement et exigences de montage

<ul style="list-style-type: none"> • Aucun outil nécessaire : Installez et retirez rapidement les accessoires à la main • Équipez votre Can-Am pour des tâches spécialisées en un rien de temps • Système de fixation robuste qui résiste aux terrains les plus accidentés 	Plateforme de chargement (boîte longue LinQ)	Porte-bagages LinQ 715006140	Porte-bagages de toit Adventure 715003870 / 715004391
Accessoires LinQ avec base 16" <ul style="list-style-type: none"> • Fixations LinQ montées à 16" de distance, de centre à centre. • Capacité de chargement inférieure à celle du LinQ avec accessoires de base de 36". • Peuvent être utilisés sur les quads et SSV Can-Am, les Can-Am Spyder et Ryker, les motomarines Sea-Doo et les motoneiges Ski-Doo. 			
Glacière LinQ 16 I 295100698 · Blanc 219400964 · Noir	Ensemble d'installation de base LinQ 715008125	Ensemble d'installation de base LinQ 715008125	Incompatibilité
Ensemble d'outils LinQ 715006829		Aucune autre exigence	Aucune autre exigence
Boîte à outils LinQ 715008111			
Sac LinQ SR 21 I 860202449			
Sac de sport LinQ 17 I 860202447			
Boîte modulaire LinQ 715005494 · (10 l) 715007112 · (20 l) 715006830 · (30 l)			
Sac repliable LinQ 715008110	Incompatibilité		
Accessoires LinQ avec base 36" <ul style="list-style-type: none"> • Montage sur les porte-bagages LinQ souvent utilisés par les véhicules Can-Am On-Road. • Capacité de chargement supérieure à celle du LinQ avec accessoires de base de 16". • L'utilisation est limitée aux véhicules Can-Am ORV. 			
Boîte de chargement LinQ 45 I 715003879	Incompatibilité	Aucune autre exigence	Aucune autre exigence
Coffre arrière LinQ 86 I 715004923			Aucune autre exigence
Boîte de rangement audio LinQ 43 I 715003018			Incompatibilité
Glacière rigide LinQ 30 I 715004778 · Noir 715004698 · Gris			Incompatibilité
Sac de rangement LinQ Premium par OGIO[®] 715002923 · Noir			Aucune autre exigence
Panier robuste LinQ 715001215			
Panier bas profil LinQ 715004282			
Supports LinQ			
Pinces à cliquet LinQ 715005340	Aucune autre exigence	Aucune autre exigence	Installation latérale Adaptateurs LinQ 715003058
Porte-outils LinQ 715007358			

Accessoires LinQ avec base 16''

Boîte modulaire LinQ

Traxter, Traxter MAX

715005494 · (10 l)

715007112 · (20 l)

715006830 · (30 l)



- Il est possible d'empiler d'autres boîtes modulaires pour toujours avoir le bon équipement à portée de main.
- Ayez toujours la boîte de la bonne taille.
- S'installe sur n'importe quelle base LinQ d'une largeur de 16''.
- Cf. tableau pour l'emplacement et les exigences de montage.

Enveloppe thermique pour boîte modulaire LinQ (10 l)

Traxter, Traxter MAX

219401110



- Doublure isolée.
- S'adapte très bien dans la boîte modulaire LinQ (10 l).
- Peut contenir sept canettes de 355 ml.
- Maintient la glace froide pendant une journée.
- Dimensions intérieures : L 22,86 x l 43,18 x h 54,61 cm.

Boîte à outils LinQ

Traxter, Traxter MAX

715008111



- Construction haute précision en polyéthylène haute densité injecté procurant rigidité et durabilité.
- Capacité maximale de 19 l.
- Couvercle verrouillable, scellé et résistant aux intempéries.
- Se fixe et s'enlève en quelques secondes sans outil.
- Tous les avantages du système LinQ : simple, rapide et sûr.
- Cf. tableau pour l'emplacement et les exigences de montage.

Ensemble d'outils LinQ

Traxter, Traxter MAX

715006829



- Inclut :
 - Pince coupante
 - Pince à bec de canard
 - Pince étau
 - Manche de clé à cliquet 3/8''
 - Rallonge de clé à cliquet 6''
 - Emplacement de stockage de la courroie CVT (courroie non incluse).
- Douille longue 19 mm 3/8'' - 6 pièces
- Douille 18 mm 3/8''
- Douille longue 17 mm 3/8'' - 6 pièces
- Douille 15 mm 3/8''
- Douille 13 mm 3/8''
- Douille 10 mm 3/8''
- Douille 8 mm 3/8''
- Clé mixte 19 mm
- Clé mixte 18 mm
- Clé mixte 15 mm
- Clé mixte 13 mm
- Clé mixte 10 mm
- Clé mixte 8 mm
- Clé Torx[®] T40 3/8''
- Clé Torx T30 3/8''
- Clé Torx T20 3/8''
- Barre de déblocage 3/8''
- Cf. tableau pour l'emplacement et les exigences de montage.

Boîte isotherme LinQ 16 l

Traxter, Traxter MAX

■ 219400964 · Noir
■ 295100698 · Blanc



- Tous les avantages du système LinQ : simple, rapide et sûr.
- Fabrication par rotomoulage pour une rigidité et une durabilité exceptionnelles.
- Mousse isolante de qualité supérieure pour une conservation optimale de la glace.
- Utilise le système de montage LinQ (brevets américains 8777531 et 8875830).
- Se fixe et s'enlève en quelques secondes sans outil.
- Peut contenir vingt canettes de 355 ml.
- Maintient la glace froide pendant trois jours.
- Dimensions extérieures : L 33,02 x l 50,8 x h 25,4 cm.
- Dimensions intérieures : L 22,86 x l 43,18 x h 17,78 cm.
- Cf. tableau pour l'emplacement et les exigences de montage.

Sac LinQ SR 21 l

Traxter, Traxter MAX

860202449



- Sac extensible semi-rigide.
- Capacité de 21 l.
- Cf. tableau pour l'emplacement et les exigences de montage.

Sac de sport LinQ 17 l

Traxter, Traxter MAX

860202447



- Capacité de 17 l.
- Fond rigide, partie supérieure semi-rigide.
- Cf. tableau pour l'emplacement et les exigences de montage.

Sac repliable LinQ

Traxter, Traxter MAX

715008110



- Sac parfaitement étanche, dont la partie supérieure se replie, où vous pourrez ranger et mettre vos affaires à l'abri.
- Monté sur LinQ à l'aide d'une base en plastique rigide robuste.
- Solution de stockage haute capacité (40 l).
- Doublure du fond du sac en mousse pour mieux protéger votre équipement.
- Poignée intégrée pour faciliter le transport.
- Dimensions : L 35,56 x l 48,26 cm x h ajustable.
- Cf. tableau pour l'emplacement et les exigences de montage.

Sac Explorer LinQ

Traxter, Traxter MAX

295101016



- Cent litres de stockage étanche.
- S'installe en quelques secondes grâce au système d'accessoires LinQ sans outil.
- Compartiment dédié à ce qu'il faut impérativement avoir pour la conduite, notamment immatriculation, permis et assurance.
- Rangement spécifique pour clé D.E.S.S.
- Poche externe facilement accessible pour les petits objets comme les clés et les portefeuilles.
- Se transforme en sac à dos lorsque vous quittez la motomarine.
- Peut être replié avec des sangles des deux côtés s'il n'est pas complètement rempli.
- Son installation nécessite le multi-porte-bagages LinQ.
- Dimensions : L 66,04 x l 45,72 x h 35,56 cm.

Accessoires LinQ avec base 36"

Boîte de chargement LinQ 45 l

Traxter, Traxter MAX

715003879



- Maintient votre matériel en place et en sécurité lorsque vous roulez.
- Cf. tableau pour l'emplacement et les exigences de montage.

Coffre arrière LinQ 86 l

Traxter, Traxter MAX

715004923



- Verrouillable et résistant aux intempéries.
- Maintient votre matériel en place et en sécurité lorsque vous roulez.
- Cf. tableau pour l'emplacement et les exigences de montage.

Boîte de rangement audio LinQ 43 l

Traxter, Traxter MAX

715003018



- Solution abordable et rapide pour emporter votre musique et du matériel supplémentaire lors de votre prochaine sortie. L'installation à l'arrière n'empiète pas sur l'espace de la cabine et permet l'écoute de votre musique préférée lorsque vous roulez à vitesse moyenne.
- S'installe/s'enlève facilement pour transporter vos objets en toute sécurité.
- Le récepteur Bluetooth et les haut-parleurs de 16,5 cm sont judicieusement intégrés dans le couvercle.
- La fonction d'arrêt automatique protège votre batterie en désactivant le système après 10 minutes d'inactivité.
- Panneau de commande rétro-éclairé idéal pour la conduite de nuit.
- Haut-parleurs résistants à l'eau.
- Cf. tableau pour l'emplacement et les exigences de montage.

Glacière rigide LinQ 30 l

Traxter, Traxter MAX

■ 715004698 · Gris
■ 715004778 · Noir



- S'installe sans modification du véhicule.
- La construction par rotomoulage offre une rigidité et une durabilité exceptionnelles.
- Isolation de qualité en mousse pour une conservation optimale de la glace.
- Compartiment intégré et complètement amovible qui protège les aliments.
- Attaches en caoutchouc gardant le couvercle solidement fermé.
- Résistant aux intempéries.
- Bouchon de vidange pratique.
- Cf. tableau pour l'emplacement et les exigences de montage.

Sac de rangement LinQ Premium par OGIO

Traxter, Traxter MAX

■ 715002923 · Noir



- Sac de rangement semi-rigide d'un volume de 65 litres idéal pour transporter tout ce qu'il vous faut.
- Fermeture avec élastique et boucle, un joint en caoutchouc empêchant la poussière de pénétrer dans le sac.
- Rabat en trois sections qui permet un accès partiel ou total au contenu du sac.
- Séparations internes pour une organisation optimale du contenu.
- Cf. tableau pour l'emplacement et les exigences de montage.

Panier robuste LinQ	Traxter, Traxter MAX	715001215
	<ul style="list-style-type: none"> • Fabriqué en acier faiblement allié à haute résistance. • Cf. tableau pour l'emplacement et les exigences de montage. 	
Panier bas profil LinQ	Traxter, Traxter MAX	715004282
	<ul style="list-style-type: none"> • Panier ouvert à profil bas qui augmente l'espace de chargement. • Parfait pour un accès facile aux outils, cordes, accessoires de treuil et de pelle. • Plusieurs points de fixation pour tendeurs et dispositifs d'arrimage. • En polypropylène injecté résistant aux chocs. • Cf. tableau pour l'emplacement et les exigences de montage. 	
Rallonge de hayon LinQ	Traxter, Traxter MAX (sauf modèles 6x6 et PRO) Traxter 6x6 et PRO	715002464 715005412
	<ul style="list-style-type: none"> • Augmente la capacité de chargement à l'arrière lorsque le hayon est ouvert. • La barrière en tubes d'acier se fixe par dessus les parois de la plateforme à l'aide du système LinQ facile et sans outil. • Peut servir de séparateur à différents endroits de la plateforme tout en empêchant les charges plus grosses de basculer. • Installée à l'envers à l'avant, elle sert de mini-protecteur de cage qui se range facilement tout en offrant une protection supplémentaire pour la cabine. • Revêtement anticorrosion avec une peinture finition poudre durable. • Non compatible avec les lunettes arrière rigides sur les Traxter MAX fabriqués avant janvier 2021. 	
Support pour roue de secours LinQ	Traxter (sauf modèles 6x6 et PRO), Traxter MAX	715003448
	<ul style="list-style-type: none"> • Porte-roue de secours pour boîte de chargement. • En acier résistant. • Revêtement anticorrosion intérieur et extérieur avec une peinture finition poudre durable. • Se fixe par dessus les parois de la plateforme à l'aide du système LinQ facile et sans outil. • Compatible avec la rallonge de roue standard de BRP pour la fixation du pneu (écrous fournis). • Utilise le modèle de boulon de roue standard de BRP pour la fixation du pneu (écrous fournis). • Conçu pour les pneus BRP jusqu'à 28" de diamètre (pneus non inclus). • Possibilité d'ajuster la position facilement et rapidement grâce au système LinQ. 	
Porte-bagages LinQ	Traxter, Traxter MAX	715006140
	<ul style="list-style-type: none"> • Porte-bagages en acier durable et résistant. • Facile à installer sans outils grâce au système LinQ. • Permet l'installation des accessoires LinQ. • Deux porte-bagages peuvent être installés en même temps. • Permet plusieurs niveaux de rangement sur la plateforme de chargement, accueille un seau de 19 litres. • Maintient les charges en place. • Plusieurs points de fixation pour tendeurs et dispositifs d'arrimage. • L'ensemble comprend la base LinQ. • Augmente l'espace utile dans la boîte de chargement. • Élargit les options de chargement du véhicule. 	
Porte-bagages avant LinQ	Traxter, Traxter MAX	715006064
	<ul style="list-style-type: none"> • Porte-bagages avant d'allure robuste qui se fixe sur le dessus du capot du véhicule et fournit une protection supplémentaire. • Tubes en acier de 3,2 cm de diamètre robustes. • Revêtement anticorrosion intérieur et extérieur avec une peinture finition poudre durable. • Configuration rabattable qui permet un accès facile pour l'entretien. • Permet l'installation d'accessoires LinQ (en particulier pour une utilisation avec le panier bas profil LinQ [715004282]). • L'ensemble comprend la base LinQ. • Plusieurs points de fixation pour tendeurs et dispositifs d'arrimage. • Nécessite le pare-chocs Rancher (715005410) ou le pare-chocs avant (715002418 ou 715005754) pour l'installation. • L'endroit idéal pour ranger vos outils lorsque vous travaillez dehors. • Permet l'installation du panier bas profil LinQ. 	

Supports LinQ

Porte-outils LinQ

Traxter, Traxter MAX

715007358



- Porte-outils ultrapolyvalent.
- Le loquet pivotant pratique permet de ranger les outils dans n'importe quelle direction.
- Convient pour une installation sur les parois de chargement, le protecteur de cage de luxe, la rallonge de boîte de chargement, le porte-bagages de toit Adventure et le porte-bagages LinQ Loadout.
- Si le porte-outils est monté sur le protecteur de cage de luxe ou la rallonge de boîte de chargement, l'adaptateur LinQ est requis pour l'installation.
- Vendu par paires.

Pinces à cliquet LinQ

Traxter, Traxter MAX

715005340



- Pincés durables et flexibles procurant une fixation sur mesure pour tous vos objets de 2,5 cm à 10 cm de diamètre.
- Parfaites pour le transport d'arcs, de cannes à pêche, de râpeaux ou d'autres outils agricoles.
- Un bouton de détachement rapide ouvre rapidement la pince.
- Système robuste, conçu pour les aventures les plus extrêmes.
- Le transport des outils n'aura jamais été aussi simple avec le nouveau système LinQ combiné aux pincés à cliquet.
- Orientation de 360°.
- Vendu par paires.

Montage LinQ

Adaptateur LinQ

Traxter, Traxter MAX

715003058

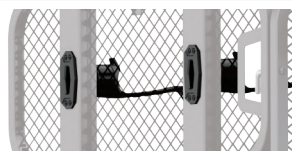

- Permet l'installation du porte-outils LinQ sur la rallonge de boîte de chargement, le porte-bagages de toit Adventure ou le protecteur de cage de luxe.
- Vendu par 4.

Verrouillage LinQ

Traxter, Traxter MAX

860201968



- Un moyen simple de verrouiller en toute sécurité la plupart des accessoires LinQ.
- Un cache protège la serrure des intempéries.
- Résiste à l'oxydation.
- 1 unité par paquet, 2 clés incluses.
- Non compatible avec la glacière 16 litres LinQ, la boîte à outils LinQ, le porte-outils LinQ ou les pincés à cliquet LinQ.

Ensemble d'installation de base LinQ

Traxter, Traxter MAX

715008125



- Attache de fixation unique adaptée à tous les accessoires LinQ.
- Inclus : 2 bases de chargement LinQ et matériel.

Pièce de rechange LinQ

Traxter, Traxter MAX

715001707



- Attache de fixation unique adaptée à tous les accessoires LinQ.
- Aucun outil nécessaire pour installer et désinstaller.
- Vendu par paires.

SACS ET RANGEMENT

Porte-bagages Loadout

Traxter, Traxter MAX

715005447



- LinQ a installé un porte-bagages polyvalent qui crée un deuxième niveau de stockage.
- Hauteur réglable entre la moitié de la hauteur de la cabine et le bord du toit.
- Le panier modulaire s'adapte à différents chargements, avec des panneaux avant et arrière pliants.
- Plusieurs trous et crochets pour suspendre des objets à l'intérieur et à l'extérieur du support.
- Le panier peut contenir plusieurs positions LinQ.
- Il suffit de l'associer au filet de rangement pour créer un rangement suspendu sous le panier pour plus d'espace.
- Deux porte-bagages peuvent être installés sur le Traxter Pro et le Traxter 6x6.

Ensemble pour boîte de rangement

Traxter, Traxter MAX

715005449



- Support polyvalent pouvant accueillir une boîte de rangement standard.
- Le support entièrement réglable peut être placé pour maintenir les boîtes dans 3 positions : protecteur de cage, le long de la paroi intérieure ou le long de la paroi extérieure.
- Comprend une boîte de rangement Can-Am.
- Le panneau de renforcement de la boîte de rangement est recommandé pour une utilisation le long de la paroi extérieure.

Boîte de rangement Can-Am

(photo non disponible)

Traxter, Traxter MAX

708303237

- Boîte de rangement conventionnelle en plastique de 33 x 33 cm avec logo Can-Am.
- Le fond perforé permet l'évacuation de l'eau et des débris.

Panneau de renforcement de la boîte de rangement

(photo non disponible)

715006198

- Plaque se fixant sur le côté de la plateforme en guise de support et de protection lorsque la boîte de rangement est placée à l'extérieur.
- Recommandé avec l'ensemble pour boîte de rangement et le porte-outils lorsqu'ils sont installés à l'extérieur de la plateforme (sauf Traxter 6x6 et PRO).

Protecteur de cage de luxe

Traxter, Traxter MAX

715002423



- Protège les composants de la cabine du matériel transporté.
- Augmente la capacité de chargement lorsqu'utilisé en tandem avec la rallonge de boîte de chargement (715002421).
- Requis pour l'installation de la rallonge de boîte de chargement (715002421).
- Compatible avec la barre à équipement.

Protecteur de cage

Traxter, Traxter MAX

715003873



- Protection complète de la cage assurée par une robuste structure en acier qui s'interpose entre vous, les composants de votre cabine et votre chargement.
- Compatible avec la barre à équipement.
- L'ouverture dans la structure permet de ne pas obstruer la vue arrière.
- Non compatible avec la rallonge de boîte de chargement et les toits audio.

Rallonge de boîte de chargement

Traxter, Traxter MAX (sauf Traxter 6x6 et Traxter PRO)

715002421

Modèles Traxter 6x6 et PRO

715005411



- Augmente la capacité de la boîte de chargement.
- Facile et rapide à modifier sans outil.
- Porte arrière verrouillable en position ouverte facile à retirer.
- Réglages de pleine hauteur ou de demi-hauteur variables.
- Panneaux supérieurs repliables et détachables en quelques secondes.
- Nécessite le protecteur de cage de luxe (715002423).

Couvre-coffre	Traxter 2018 et ultérieurs (sauf modèle Camouflage Break-Up Country de Mossy Oak), Traxter MAX (sauf modèles 6x6 et PRO)	715008306
	<ul style="list-style-type: none"> • Bien ajustée pour couvrir tout ce qui se trouve dans votre boîte de chargement. • Empêche les éclaboussures de pénétrer dans la boîte. • S'enroule à l'avant. • S'enlève facilement pour un accès rapide. • Non compatible avec les accessoires qui dépassent la hauteur de la boîte. 	
Bac de rangement amovible	Traxter, Traxter MAX	715004344
	<ul style="list-style-type: none"> • Boîte à outils pratique et amovible installée sur le tableau de bord qui permet d'avoir le matériel nécessaire sous la main en cas de besoin. • Offre 6,3 litres d'espace de rangement. S'installe et se retire facilement. • Étanche pour maintenir le contenu au sec. • Standard sur tous les modèles sauf Base. 	
Bac de rangement amovible – Passager	Traxter, Traxter MAX	715003314
	<ul style="list-style-type: none"> • Rangement pratique qui se glisse facilement sous le siège du passager. • Bac d'une capacité de 14 litres en polypropylène injecté. • Le bac, doté d'une poignée intégrée, s'installe et se retire en un clin d'œil. • Étanche. 	
Bac de rangement sous le siège du conducteur	Traxter, Traxter MAX	715003399
	<ul style="list-style-type: none"> • Le bac en polypropylène injecté d'une capacité de 15 litres rentre parfaitement sous le siège du conducteur. • Ouverture sur le devant pour un accès facile et rapide. • Idéal pour garder à proximité des articles résistant aux intempéries comme les cordes, les sangles de remorquage et les accessoires de treuil. 	
Bac de rangement sous le siège au centre	Traxter, Traxter MAX	715003446
	<ul style="list-style-type: none"> • Bac d'une capacité de 8 litres en polypropylène injecté. • Permet de conserver boissons fraîches et glace. • Sa poignée intégrée permet de le retirer, de le vider et de le laver facilement. • Accessible en soulevant la section centrale du siège. 	
Ridelles	Traxter (sauf 6x6 et PRO), Traxter MAX	715003444
	<ul style="list-style-type: none"> • Ajoutent une zone d'arrimage intégrée à votre boîte de chargement tout en améliorant son apparence. • Protection supplémentaire de la boîte de chargement. • Revêtement anticorrosion intérieur et extérieur avec une peinture finition poudre durable. • Tubes en acier de 2,5 cm de diamètre robustes. • Rehaussent les côtés de la boîte de chargement et servent de point d'attache pour les cordes, sangles et tendeurs. • Non compatibles avec la rallonge de boîte de chargement et le protecteur de cage (715003873). • Vendu par paires. 	
Filet pour plateforme de chargement	Traxter (sauf 6x6 et PRO), Traxter MAX	715003445
	<ul style="list-style-type: none"> • Filet rigide conçu pour être fixé au fond du coffre afin d'arrimer des articles de façon sécurisée et compacte. • Maintient les articles fermement arrimés. 	
Filet compartiment de stockage du tableau de bord pour système de chauffage	Traxter, Traxter MAX (2019 et antérieurs)	715003544
	<ul style="list-style-type: none"> • Parfait pour immobiliser les objets dans le compartiment de rangement du tableau de bord. • À installer lorsque le tableau de bord inférieur pour système de chauffage est installé. 	

Tableau de bord inférieur pour système de chauffage

Traxter, Traxter MAX (2019 et antérieurs)

715003441



- Remplace la tablette de tableau de bord de série du véhicule. Idéale pour ranger de petits articles dans le tableau de bord.
- À utiliser lorsque le système de dégivrage, chauffage et ventilation est en place.
- À utiliser conjointement avec filet compartiment de stockage du tableau de bord pour système de chauffage (715003544) afin que tout reste bien en place.

Filets compartiment de stockage du tableau de bord

Traxter, Traxter MAX (sauf modèles Limited)

715003129



- Parfait pour immobiliser les objets dans le compartiment de rangement du tableau de bord.
- Non compatible avec le système de dégivrage, chauffage et ventilation.
- Vendu par paires.

Coffre à outils pour plateforme de chargement

Traxter, Traxter MAX

715003028



- Conçu pour la plateforme de chargement, ce coffre à outils spacieux multifonction de 150 litres résiste aux intempéries.
- La construction par rotomoulage offre une rigidité et une durabilité exceptionnelles.
- Comprend des porte-gobelets et une rainure permettant de découper des tuyaux ou d'autres matériaux.
- Les dimensions de ce coffre à outils permettent d'en installer deux sur la plateforme (installation rapide avec boulons).
- Ouverture de deux côtés avec couvercles verrouillables et loquets en caoutchouc.

Sac de rangement souple

Traxter, Traxter MAX

715003759



- Sac souple d'une capacité de 45 litres conçu pour l'arrière du véhicule afin d'optimiser l'espace de rangement.
- 3 compartiments.
- À l'épreuve des intempéries.

Compartiment de stockage derrière le dossier

Traxter MAX

715003019



- Le filet s'installe facilement.
- En polyester résistant à la décoloration.
- Vendu par paires.

Sac de rangement 10 l

Traxter, Traxter MAX

269502121



- Sac étanche dont la partie supérieure se replie pour protéger votre chargement des intempéries.

NOUVEAU Sac pour siège passager

Traxter, Traxter MAX

715008080



- Sacoche résistant aux intempéries, protégeant efficacement vos effets personnels lorsque vous conduisez.
- Le sac vient se poser sur le siège passager pour augmenter la capacité de chargement du véhicule.
- Il dispose d'une capacité de 55 l et est divisé en deux compartiments.
- Le compartiment supérieur est isolé pour garder vos boissons au froid et comprend deux porte-gobelets.
- Poche supplémentaire à l'intérieur pour un rangement supplémentaire (téléphone portable entre autres).
- Le compartiment inférieur est accessible des deux côtés et sert de grande poche pour ranger divers articles.
- La poche amovible à l'avant du sac peut être utilisée comme sac poubelle.

PORTE-BAGAGES ET SUPPORTS

Barre d'accessoires arrière

Traxter, Traxter MAX

715005450



- Solide barre d'accessoires permettant d'installer ou de suspendre des objets à l'arrière.
- Trous pour mousquetons, appeaux ou autres.
- Les ancrages LinQ permettent l'installation de nombreux accessoires LinQ.

Porte-bagages de toit Adventure

Traxter Charges jusqu'à 18 kg.

715003870

Traxter MAX Charges jusqu'à 34 kg.

715004391



- Solution de chargement idéale pour emporter tout ce dont vous avez besoin et vivre pleinement votre expérience tout-terrain.
- Tubes en acier robustes de 3,2 cm de diamètre.
- Plaques de fixation LinQ modulaires permettant l'installation de la plupart des accessoires LinQ.
- Points de fixation intégrés pour l'éclairage, jusqu'à 8 éclairages LED de type pod (6 à l'avant et 2 à l'arrière) ou une barre d'éclairage de 99 cm (à l'avant) (cf. tableau pour la compatibilité).
- Comprend des points de fixation pour attacher la roue de secours.
- Sangles d'attache de la roue de secours vendues séparément.
- Ajoutez le filet ou filet élastique pour boîte de chargement pour arrimer votre chargement de façon sûre et compacte.
- Non compatible avec le toit bimini ou audio.

Sangles à cliquet roue de secours

Traxter, Traxter MAX

280000955



- Sangle à cliquet à 3 directions avec boucles aux extrémités.
- Conçue pour sécuriser les roues de secours sur les accessoires équipés de points de fixation de roues de secours intégrés.
- Réglable pour s'adapter aux tailles de pneus des véhicules utilitaires tout-terrain les plus courantes.
- Cliquet et bague de jonction en acier zingué durable.
- Requis pour la fixation des roues de secours sur le porte-bagages de toit Adventure.

Porte-outils et armes à feu LinQ

Traxter, Traxter MAX

715005466



- Support 2 en 1 qui peut être utilisé pour le travail ou la chasse.
- Comprend 5 points de fixation des outils et des armes à feu à l'aide d'ancrages en caoutchouc et de courroies sur le dessus et un revêtement de caoutchouc moulé à la forme de la crosse du fusil au fond.
- Facile à installer, enlever ou repositionner grâce au système LinQ simple et sûr.
- Peut être fixé à différents endroits sur les parois de la plateforme de chargement, vers l'intérieur ou l'extérieur.
- Utilisation recommandée avec le panneau de renforcement de la boîte de rangement (715006198) pour une utilisation le long de la paroi extérieure.

Étui pour armes à feu LinQ

Traxter, Traxter MAX

715004968



- De conception pratique, vous permettant de ranger fusils et carabines jusqu'à 132 cm, même avec la plupart des lunettes.
- S'adapte à différentes formes et caractéristiques d'arme avec rembourrages repositionnables.
- Fixation LinQ pour un rangement efficace et sûr, verrouillage en place d'un simple quart de tour.
- L'ensemble de fixation pour étui d'arme à feu LinQ (715006443) est nécessaire à l'installation.

Ensemble de fixation pour étui d'arme à feu LinQ

Traxter, Traxter MAX

715006443



- Requis pour installer l'étui d'arme à feu LinQ sur Traxter et Traxter MAX.
- Permet d'installer jusqu'à deux étuis pour armes à feu LinQ.
- Une paire incluse.

Étrier pour étui d'arme à feu 6.0[†] Impact par Kolpin[†]

Traxter, Traxter MAX

715001419



- Assez grand pour ajouter une arme de type poignée-pistolet ou un petit bipied.
- Parfait pour les armes à feu de 1,3 m de longueur.
- Procure assez d'espace pour les lunettes de visée de 60 mm.
- Conception à ouverture arrière pour un accès facile.
- Couvercle à bouton-pression avec possibilité de verrouillage.
- Poignée ergonomique et points d'attache moulés pour la bretelle de tir.
- Conçu pour accueillir les carabines ou fusils à canon lisse à mécanisme à verrou (droitiers ou gauchers).
- Nécessite une barre à équipement et un étrier pour étui d'arme à feu Kolpin pour l'installation.
- Doublure amovible Impact en mousse et en nylon pour une protection intérieure supérieure.
- Pour une double installation, utiliser l'étrier pour étui d'arme à feu supplémentaire.

Étui d'arme à feu Stronghold Impact[†] par Kolpin[†]

Traxter, Traxter MAX

705011442



- Conception compacte de Kolpin Stronghold qui maintient solidement les carabines jusqu'à 132 cm de longueur et les fusils de chasse avec viseur optique.
- Comprend une doublure amovible Impact[†] en mousse pour absorber les chocs.
- Ouverture d'une seule main avec couvercle à charnière et sangle de fermeture intégrée permettant un accès rapide.
- Pour une utilisation avec le système de support à verrou automatique Stronghold par Kolpin.

Support à verrou automatique Stronghold par Kolpin

Traxter, Traxter MAX (sauf modèles X mr)

715003899



- Le concept de verrou automatique permet d'attacher rapidement et de façon sûre l'étui d'arme à feu à votre véhicule.
- Le support en nylon robuste et renforcé est revêtu d'acier.
- À utiliser avec l'étui d'arme à feu Stronghold.
- Nécessite la barre à équipement Stronghold (715004089).

Barre à équipement Stronghold

Traxter, Traxter MAX

715004089



- Conçue pour le support à verrou automatique Stronghold par Kolpin.
- Peut accueillir jusqu'à deux étuis d'arme à feu Stronghold (deux supports à verrou requis).
- Protecteur de cage de luxe (715002423) ou adaptateur de barre à équipement (715003392) requis.

Étrier pour étui d'arme à feu par Kolpin

Traxter, Traxter MAX

715001420



- Étrier conçu pour un étui d'arme à feu Impact 6.0 de Kolpin.
- Léger et extrêmement résistant.
- S'ajuste facilement, sans outil.
- Ajustement précis de l'angle de l'arme.
- L'installation nécessite la barre à équipement.

Double porte-arme à feu

Traxter, Traxter MAX

715005265



- Peut accueillir des fusils, des carabines ou des armes à chargement par la bouche.
- Se place dans la cabine, sur le plancher entre le conducteur et le passager.
- Les tampons en caoutchouc protègent les armes.
- Peut être retiré pour installer un passager au centre.
- Revêtement anticorrosion avec une peinture finition poudre durable.
- Livré avec tout le matériel pour une installation facile.
- Gardez vos armes à portée de main et protégées dans la cabine.
- Avant l'achat, consultez les réglementations locales régissant le transport des armes à feu.

Barre à équipement

Traxter, Traxter MAX (sauf modèles X mr)

715003391



- Système stationnaire de rail spécialement conçu pour votre véhicule côte à côte.
- Fixation universelle adaptée à divers accessoires Kolpin comme les pinces à cliquet et le support de tronçonneuse universel.
- Barre en aluminium extrudé noir anodisé, ultrarobuste de calibre 7.
- Se fixe à l'arceau de sécurité.
- Inclut un support pour barre à équipement polyvalent Kolpin.
- Nécessite le protecteur de cage de luxe (715002423), le protecteur de cage (715003873) ou l'adaptateur de barre à équipement (715003392).

Adaptateur de barre à équipement

Traxter, Traxter MAX (sauf modèles X mr)

715003392



- Permet l'installation de la barre à équipement directement sur la boîte de chargement sans que le protecteur de cage ne soit requis.

Support pour barre à équipement Kolpin

Traxter, Traxter MAX

715001422



- Support pour fixer divers accessoires à la barre à équipement.
- Inclut un collier en C et des supports de fixation en métal.

Étui souple double pour armes à feu

Traxter (sauf XT Cab, modèles X mr), Traxter MAX (sauf XT Cab et ensemble Limited)

715003133 · Noir



- Extérieur en polyester robuste résistant aux intempéries qui protège les armes à feu de la poussière et des éléments extérieurs. Épais rembourrage intérieur pour une protection contre les secousses.
- S'ajuste parfaitement à la cage arrière, permet un accès facile aux armes à feu, d'un côté ou de l'autre du véhicule.
- Comprend une pochette centrale amovible qui peut être installée d'un côté ou l'autre de l'étui, et des pochettes de rangement supplémentaires pour l'équipement de chasse.
- Installation sûre et rapide.
- Non compatible avec la protection contre le vent à l'arrière, les protecteurs de cage et les barres à équipement.
- Peut interférer avec la fonction d'inclinaison de la plateforme des modèles Traxter 6x6 ou Traxter PRO.

Support de tronçonneuse Kolpin

Traxter, Traxter MAX (sauf modèles X mr)

715001423



- Conçu spécifiquement pour le transport en toute sécurité de votre tronçonneuse à bord de votre véhicule côte à côte.
- Support métallique à revêtement en poudre noir résistant conçu pour fixer n'importe quel modèle de tronçonneuse avec une barre jusqu'à 51 cm.
- Tampons en caoutchouc pour faciliter l'ajustement et amortir les chocs.
- Support pivotant pour un démontage facile.
- Tient la tronçonneuse dans une position verticale ou de 45° vers la gauche ou vers la droite.
- Nécessite la barre à équipement.
- Gaine de protection incluse.

Pinces à cliquet LinQ

Traxter, Traxter MAX

715001421



- Pinces durables et flexibles procurant une fixation sur mesure pour tous vos objets de 2,5 cm à 10 cm de diamètre.
- Parfaites pour le transport d'arcs, de cannes à pêche, de râtaux ou d'autres outils agricoles.
- Un bouton de détachement rapide ouvre rapidement la pince.
- Système robuste, conçu pour les aventures les plus extrêmes.
- Installation facile sur les porte-bagages tubulaire, les rallonges de porte-bagages, les paniers ou les pare-chocs.
- Vendu par paires.

ÉCLAIRAGE

1 Choisissez le point de fixation	2 Trouvez votre plateforme	3 Choisissez votre éclairage				
		Barre LED double rangée 25 cm	Barre LED double rangée 38 cm	Barre LED double rangée 99 cm	Éclairages LED ronds 10 cm (vendu par paires)	Éclairages LED 9 cm (vendu par paires)
Pare-chocs avant Pare-chocs Rancher Pare-chocs avant XT Pare-chocs avant X mr <i>(sans treuil)</i> Pare-chocs avant X-TP	Traxter Traxter MAX 2019 et antérieurs	715002933 PLUS 715002454 (câble d'alimentation pour éclairage)	715002934 PLUS 715002454 (câble d'alimentation pour éclairage)	S/O	715002935 (rond 10 cm), 715003665 (faisceau large 9 cm) ou 715003666 (spot 9 cm) PLUS 715002454 (câble d'alimentation pour éclairage)	
	Traxter Traxter MAX 2020 et ultérieurs	715002933 PLUS 715006034 (câble d'alimentation pour éclairage)	715002934 PLUS 715006034 (câble d'alimentation pour éclairage)	S/O	715002935 (rond 10 cm), 715003665 (faisceau large 9 cm) ou 715003666 (spot 9 cm) PLUS 715006034 (câble d'alimentation pour éclairage)	
Support d'éclairage ou barres d'éclairage <i>* Le câble d'alimentation pour toit et la protection de toit avant peuvent ne pas être requis s'ils sont déjà installés avec d'autres accessoires.</i>	Traxter et Traxter MAX (sauf XT Cab)	715002933 PLUS 715003094 (câble d'alimentation de toit) et 715008226 (protection de toit avant)	715002934 PLUS 715003094 (câble d'alimentation de toit) et 715008226 (protection de toit avant)	715006226 (support de barre d'éclairage) PLUS 715004007 (barre d'éclairage 39") PLUS 715005822 (câble d'alimentation) et 715008226 (protection de toit avant)	715002935 (rond 10 cm), 715003665 (faisceau large 9 cm) ou 715003666 (spot 9 cm) PLUS 715003094 (câble d'alimentation de toit) et 715008226 (protection de toit avant)	
	Traxter Traxter MAX XT Cab Limited	715002933	715002934	715006226 (support de barre d'éclairage) PLUS 715004007 (barre d'éclairage 39") PLUS 715005822 (câble d'alimentation)	715002935 (rond 10 cm), 715003665 (faisceau large 9 cm) ou 715003666 (spot 9 cm)	
Porte-bagages de toit Adventure <i>* Le câble d'alimentation pour toit peut ne pas être requis s'il est déjà installé avec d'autres accessoires.</i>	Traxter et Traxter MAX (sauf XT Cab Limited)	S/O	Avant uniquement : 715002934 PLUS 715003417 (câble d'alimentation) et 715003094 (câble d'alimentation de toit) et 715008226 (protection de toit avant)	Avant uniquement : 715004007 PLUS 715005822 (câble d'alimentation) et 715003094 (câble d'alimentation de toit) et 715008226 (protection de toit avant)	Avant ou arrière : 715002935 (rond 10 cm), 715003665 (faisceau large 9 cm) ou 715003666 (spot 9 cm) PLUS 715003417 (câble d'alimentation) et 715003094 (câble d'alimentation de toit) et 715008226 (protection de toit avant)	
	Traxter, Traxter MAX XT Cab Limited	S/O	Avant uniquement : 715002934 PLUS 715003417 (câble d'alimentation)	Avant uniquement : 715004007 PLUS 715005822 (câble d'alimentation)	Avant ou arrière : 715002935 (rond 10 cm), 715003665 (faisceau large 9 cm) ou 715003666 (spot 9 cm) PLUS 715003417 (câble d'alimentation)	

4 Commandez **Commandez toutes les références indiquées à l'intersection de la ligne et de la colonne**
** Remarque : Lors de l'installation de plusieurs ensembles d'éclairage, un câble d'alimentation ou un ensemble de fixation supplémentaire est nécessaire.*

Câble d'alimentation pour toit <i>(photo non disponible)</i>	Traxter, Traxter MAX	715003094
	<ul style="list-style-type: none"> Requis pour l'installation de certains accessoires électriques. Raccorde électriquement certains accessoires à la batterie. 	
Câble d'alimentation de l'ensemble d'éclairage <i>(photo non disponible)</i>	Traxter, Traxter MAX (2019 et antérieurs)	715002454
	Traxter, Traxter MAX (2020 et ultérieurs)	715006034
<ul style="list-style-type: none"> Câble d'alimentation pour l'installation des ensembles d'éclairage Can-Am compatibles sur le pare-chocs avant. 		

Barre d'éclairage LED double rangée 25 cm (60 W)

Traxter, Traxter MAX

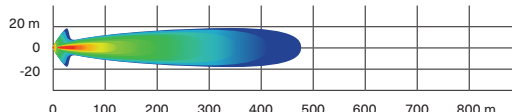
715002933**5 400 lumens**

- Équipée de 12 LED Cree de 5 W.
- 5 400 lumens.
- Une puissance considérable pour sa taille.
- Robuste et étanche.
- Peut être installée sur les pare-chocs avant, le toit sport et le toit bimini avec pare-soleil.

- Nécessite un câble d'alimentation pour l'installation.
- Éclaire jusqu'à plus de 460 m devant le véhicule et environ 20 m de chaque côté.
- Non conforme CE.
- Cf. tableau pour l'emplacement et les exigences de montage.

Barre d'éclairage LED double rangée 38 cm (90 W)

Traxter, Traxter MAX

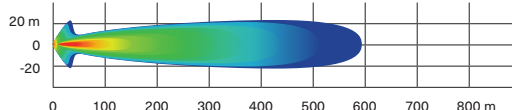
715002934**8 400 lumens**

- Équipée de 18 LED Cree de 5 W.
- 8 400 lumens.
- Vient en complément des barres d'éclairage et de la plupart des pare-chocs.
- Robuste et étanche.

- Éclaire jusqu'à plus de 580 m devant le véhicule et environ 20 m de chaque côté.
- Non conforme CE.
- Cf. tableau pour l'emplacement et les exigences de montage.

Barre d'éclairage LED double rangée 99 cm (270 W)

Traxter, Traxter MAX

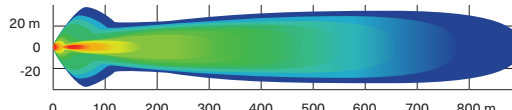
715004007**24 300 lumens**

- Équipée de 54 LED Cree de 5 W.
- 24 300 lumens.
- Éclaire jusqu'à plus de 900 m devant le véhicule et environ 35 m de chaque côté.

- Compatible avec le porte-bagages de toit Adventure.
- Uniquement compatible avec les pare-brise rabattables et intégraux.
- Cf. tableau pour l'emplacement et les exigences de montage.
- Non conforme CE.

Éclairages LED ronds 10 cm (2 x 25 W)

Traxter, Traxter MAX

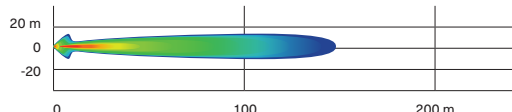
715002935**1 800 lumens**

- Projecteurs LED de 25 W.
- 1 800 lumens.
- Robuste et étanche.
- Avec le câblage de base et un interrupteur.
- Grille de protection avec logo Can-Am.

- Nécessite un câble d'alimentation.
- Vendu par paires.
- Non conforme CE.
- Cf. tableau pour l'emplacement et les exigences de montage.

Feux de route LED 9 cm (2 x 14 W)

Traxter, Traxter MAX

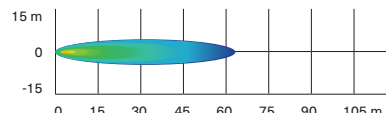
715003666**1 260 lumens**

- Éclairages LED de 14 W produisant 1 260 lumens chacun.
- Projecteur diffusant un faisceau lumineux long et étroit, idéal pour la conduite à vitesse élevée.
- Boîtier en aluminium moulé sous pression robuste comportant 6 LED haute puissance.

- Comprend 2 points de fixation. Si un point de fixation est défectueux suite à une collision, faites pivoter l'éclairage vers le point suivant et refixez-le.
- Vendu par paires.
- Certification CE.
- Cf. tableau pour l'emplacement et les exigences de montage.

Éclairages LED à faisceau large 9 cm (2 x 14 W)

Traxter, Traxter MAX

715003665

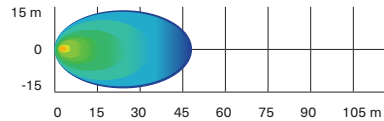

- Éclairages LED de 14 W produisant 1 260 lumens chacun.
- Projecteur émettant un faisceau lumineux large, idéal pour les travaux comme le déneigement ou pour les manœuvres. Convient à la conduite dans la poussière et le brouillard.
- Boîtier en aluminium moulé sous pression robuste comportant 6 LED haute puissance.
- Comprend 2 points de fixation. Si un point de fixation est défectueux suite à une collision, faites pivoter l'éclairage vers le point suivant et refixez-le.
- Vendu par paires.
- Certification CE.
- Cf. tableau pour l'emplacement et les exigences de montage.

Support de barre d'éclairage

Traxter, Traxter MAX

715006226



- Support permettant l'installation de la barre d'éclairage 39" Can-Am (715004007).
- Position de montage basse vers l'avant pour une apparence élégante.
- Compatible avec tous les pare-brise, toits et portes.

Support d'éclairage

Traxter, Traxter MAX

715002456



- Construction robuste en acier servant à la fois de support et de protection pour les systèmes d'éclairage.
- Éclairages non inclus.
- La protection de toit avant est requise pour l'installation sur le toit (sauf modèles Cab ou avec le toit sport de luxe).
- L'installation nécessite le câble d'alimentation, le toit sport, le toit sport de luxe ou le toit sport pour MAX.
- S'intègre élégamment et parfaitement à nos produits de toit.

Éclairage coffre de chargement arrière

Traxter, Traxter MAX (2020 et ultérieurs)

715007077



- Puissant éclairage H3 de 55 W pour l'espace de chargement arrière.
- Commutateur pratique sur le tableau de bord.
- Câblage inclus.
- L'installation nécessite le toit sport (715002430) ou le toit sport pour MAX (715003038).
- Non conforme CE.
- Non compatible avec le protecteur de cage sur Traxter Pro et Traxter 6x6.

Projecteur LED RAM†

Traxter, Traxter MAX (2019 et antérieurs)

710005423



- Projecteur LED de 540 lumens (9 W) ultrarobuste doté d'une double rotule de 2,5 cm de diamètre et d'un mécanisme de support en caoutchouc.
- Non conforme CE.

Plafonnier

Traxter, Traxter MAX

715002455



- Le réseau de LED s'intègre parfaitement au véhicule.
- Câblage inclus.
- Peut être installé sur la cage ou le toit, avec ou sans protection de toit.
- Non compatible avec les toits audio Traxter.

Éclairages signature LED

Traxter, Traxter MAX (2020 et ultérieurs)

715006896



- L'ensemble LED élégant apporte une touche finale à votre Traxter, accentuant son allure agressive.
- Inclus sur les modèles Limited et Lone Star.
- Non conforme CE.

SYSTÈMES AUDIO ET DE COMMUNICATION

Toit audio Can-Am

Traxter

715005206



- Toit complet avec système audio élégant intégré.
- Parfaitement hermétique et étanche.
- Facile à installer : un fil unique relie le toit à la partie électronique du véhicule.
- Quatre haut-parleurs 8", un amplificateur 280 W et une source à l'épreuve des intempéries fournie par JL Audio¹.
- Un éclairage LED est intégré à la grille des haut-parleurs pour la diffusion uniforme d'une lueur RVB.
- Écran LCD couleur 3" avec des styles d'éclairage diurnes/nocturnes distincts pour une excellente visibilité, même en plein soleil.
- Tuner AM/FM.
- Pour installer le toit audio avec les accessoires suivants, les faisceaux d'alimentation 715003094 et 715008781 sont nécessaires : Pare-brise en verre rabattable avec essuie-glace et lave-glace (715002441), essuie-glace et lave-glace (715001638), portes avant intégrales avec vitres électriques (715006331), portes intégrales de luxe avant (715005214), portes intégrales de luxe arrière (715005215).
- Non compatible avec le porte-bagages de toit Adventure et le protecteur de cage.
- Non compatible avec la barre d'éclairage LED double rangée 99 cm (270 W) (715004007) et le support de barre d'éclairage (715006226).

Toit audio Can-Am MAX

Traxter MAX

715006879



- Toit complet avec système JL Audio haut de gamme pour Traxter MAX.
- Composants et construction entièrement hermétiques et étanches.
- Simple à installer : un connecteur unique relie le toit au système électrique du véhicule.
- Composants résistant aux intempéries : six haut-parleurs coaxiaux 7,7", amplificateur 280 W et source 70 W Mediamaster[®].
- Tuner AM/FM.
- Conception par des experts pour un son exceptionnel lors de vos déplacements en Traxter MAX.
- Les haut-parleurs sont dotés d'un éclairage conique LED RVB réglable, commandé via une application sur votre smartphone.
- Unité source Mediamaster[®] équipée d'un écran LCD couleur 3" avec des modes d'éclairage diurnes/nocturnes.
- Conçue pour ne pas vider la batterie.
- Spécifique au style de conduite.
- Pour installer le toit audio avec les accessoires suivants, les faisceaux d'alimentation 715003094 et 715008781 sont nécessaires : Pare-brise en verre rabattable avec essuie-glace et lave-glace (715002441), essuie-glace et lave-glace (715001638), portes avant intégrales avec vitres électriques (715006331), portes intégrales de luxe avant (715005214), portes intégrales de luxe arrière (715005215).
- Non compatible avec le porte-bagages de toit Adventure.
- Non compatible avec la barre d'éclairage LED double rangée 99 cm (270 W) (715004007) et le support de barre d'éclairage (715006226).

Barre de son Wetsounds Stealth XT 6 édition Can-Am

Traxter, Traxter MAX

715008282



- Connectivité Bluetooth¹ intégrée avec contrôle à la source.
- Mode diffusion intégré.
- Panneau de commande rétroéclairé avec lumières de cabine LED RVB intégrées.
- Dôme LED intégré.
- Télécommande sans fil RF classée IP67.
- Entrée/sortie aux. 3,5.
- Amplificateur de classe D 300 W intégré.
- 4 moteurs de haut-parleur full range 3" de qualité marine.
- 2 haut-parleurs d'aigus 1" de qualité marine.
- Tension de fonctionnement : 12 V.
- Protection : IP67.
- Longueur : Écran 21,31"
- Largeur : Écran 4,04"
- Hauteur : Écran 3,85"
- Ensemble de montage pour barre de son requis pour l'installation.

Ensemble de montage pour barre de son

Traxter, Traxter MAX

715007840



- Requis pour installer la barre de son Wetsound Stealth XT 6 édition Can-Am sur Traxter et Traxter MAX.

Système audio au plafond



- Le système audio stéréo Jensen¹ Bluetooth robuste et étanche offre une entrée multi-source : AM/FM/GO et USB (compatible iPod[®] et iPhone[®]).
- Écran LCD et boutons pratiques rétro-éclairés par LED blanches.
- Diffusion à partir de n'importe quel appareil compatible Bluetooth (smartphone, lecteur MP3).
- Amplificateur 4 x 40 W puissant avec mise en marche à distance.
- Commande vocale du dispositif AVRCP.
- 30 stations AM/FM programmables avec mémorisation automatique/balayage prédéfini.
- Entrée et sortie audio RCA séparées.
- Composants résistants aux UV/à la corrosion.
- Nécessite le toit sport (715002430) ou la protection de toit avant (715008226) et le câble d'alimentation (715003094).

Système audio au plafond complet

Traxter, Traxter MAX

715002019

- Comprend 4 haut-parleurs extérieurs ultrarésistants (2 à l'avant et 2 à l'arrière) et 4 boîtiers de haut-parleurs noirs.

Système audio avant au plafond

Traxter, Traxter MAX

715003095

- Comprend 2 haut-parleurs extérieurs avant ultrarésistants et un boîtier de haut-parleurs noir.

ACCESSOIRES ÉLECTRONIQUES

Ensemble de moniteur et de caméra de secours	Traxter, Traxter MAX	715003834
---	----------------------	------------------



- Ensemble de caméra et moniteur de rétrovision parfaitement étanche.
- Une des caméras les plus nettes et précises sur le marché avec une résolution d'image de 250 000 pixels et une lentille de 2,1 mm permettant un angle de vue de 130°.
- Comprend 18 lumières infrarouges qui permettent d'obtenir jusqu'à 15,24 m de visibilité dans l'obscurité, un objectif à diaphragme automatique qui s'adapte aux changements d'intensité lumineuse et un pare-soleil réglable.
- L'écran numérique couleur LCD TFT de 7" comprend les câbles d'alimentation et peut prendre en charge jusqu'à deux entrées de caméra.
- La caméra peut être installée sur le toit pour visualiser votre chargement ou l'arrière du véhicule. Elle peut aussi être fixée sous la boîte de chargement afin de visualiser l'attelage.
- Non compatible avec le système de dégivrage, chauffage et ventilation ou la climatisation.

Plateforme à relevage assisté	Traxter (sauf 6x6), Traxter MAX (2020 et ultérieurs), Traxter PRO	715007096
	Traxter 6x6	715007204



- Puissant dispositif de basculement de la boîte de chargement avec interrupteur intégré au tableau de bord.
- Système hydraulique actionné électriquement pour un système de basculement rapide et robuste.

Chargeur C-TEK	860200997
-----------------------	------------------



- CTEK, fabricant des chargeurs de batterie les plus intelligents au monde, a produit un chargeur spécifique à BRP pour tous les produits BRP.
- Le chargeur est conçu pour répondre aux conditions arctiques exigeantes.
- Contactez votre concessionnaire pour obtenir des informations complémentaires.

Commutateur 3 modes	Traxter, Traxter MAX	715004445
----------------------------	----------------------	------------------



- Facilite et accélère le basculement d'un mode à l'autre (Normal/Travaux/ECO).
- Mode Travaux : sensibilité réduite pour une accélération en douceur et un moins grand impact de charge.
- Mode ECO : économie de carburant accrue.
- Prise prête à l'emploi au niveau du tableau de bord.
- De série sur les modèles 2020.

NOUVEAU Support pour téléphone portable	Traxter, Traxter MAX	715008786
--	----------------------	------------------



- Capot étanche pour un positionnement parfait du téléphone.
- Technologie d'écran tactile capacitif et résistif.
- Le système de ressort dans le panneau arrière s'ajuste automatiquement en fonction de l'épaisseur.
- Convient à tous les téléphones portables dans les dimensions de 185 x 85 x 15 mm.
- Fonctionne avec la plupart des câbles de chargeur.
- Téléphone portable ou fils de charge non inclus.
- Le support GPS RAM (715003325) doit être directement boulonné sur le tableau de bord pour que le support pour téléphone portable soit pris en charge.

Support GPS RAM	715003325
------------------------	------------------



- Permet une installation sûre du GPS sur le véhicule.
- Configuration standard (AMPS) pour support Garmin.

Clés du système de sécurité à encodage numérique (D.E.S.S.™)

Traxter, Traxter MAX (2023 et antérieurs), Traxter et Traxter MAX 2024 (avec moteur HD9 et HD10)

715002458



- Protection antivol haut de gamme pour votre véhicule.
 - La technologie de puce à chiffrement limite l'accès au système d'allumage électronique de votre véhicule.
 - Un véhicule/un code.
 - Une conception à rotule résistante aux vibrations/chocs assure une connexion fiable.
- 3 modes programmables :
 - Mode Travaux : Limite la vitesse du véhicule à 40 km/h mais ne limite pas le couple moteur.
 - Mode normal : Limite la vitesse du véhicule à 70 km/h et à 50 % du couple.
 - Mode Performance : Aucune restriction.

NOUVEAU Clés du système de sécurité à encodage numérique (D.E.S.S.™)

Traxter, Traxter MAX 2024 (avec moteur HD7)

715009300



- Protection antivol haut de gamme pour les véhicules Can-Am.
 - La technologie de puce à chiffrement limite l'accès au système d'allumage électronique de votre véhicule.
 - Un code par véhicule.
 - Une conception à rotule résistante aux vibrations/chocs assure une connexion fiable.
- Livré avec trois clés programmables, dont :
 - Clé basse vitesse : limite de vitesse du véhicule configurable entre 30 km/h et la vitesse maximale qui ne limite pas le couple moteur.
 - Clé normale : limite la vitesse du véhicule à 70 km/h et à 10 % du couple sur les modèles Traxter.
 - Clé performance : pas de restrictions.

Ensemble d'installation de batterie auxiliaire

Traxter, Traxter MAX (2019 et antérieurs)

715003758

Traxter, Traxter MAX (2020 et ultérieurs)

715006035



- Vous permet d'ajouter une seconde batterie de 30 Ah pour une capacité d'alimentation supplémentaire des composants électriques auxiliaires, comme un système audio ou un treuil.
- Batterie supplémentaire vendue séparément (515176151).
- Équipé d'un isolateur de batterie intelligent intégré qui empêchera vos composants électriques auxiliaires de vider la batterie de démarrage.
- L'ensemble comprend un bornier de jonction additionnel, tout le câblage nécessaire et le support pour batterie.

Ensemble de prise de courant USB

Traxter, Traxter MAX (2020 et ultérieurs)

219400510



- Permet de recharger vos appareils électroniques pendant la conduite* (smartphone, MP3, vêtements chauffants, etc.).
- Connecteurs à deux ports USB.

* Selon le modèle, l'ensemble de prise peut ne pas recharger vos appareils pendant la conduite.

Système de dégivrage, chauffage et ventilation

Traxter, Traxter MAX 2019 et antérieurs (non compatible avec la motorisation HD5)

715004917

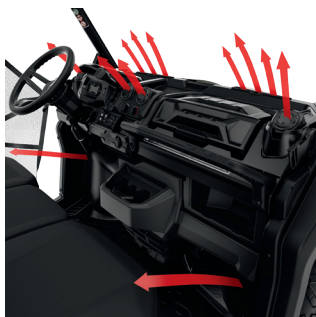

- Meilleur système intégré sur le marché avec 3 vitesses de ventilation et ajustement de la température à partir du tableau de bord.
- Direction des bouches d'air ajustable.
- 10 bouches d'air spécifiquement positionnées pour offrir un meilleur dégivrage du pare-brise et des fenêtres latérales et davantage de chaleur aux pieds et aux mains.
- Filtre à air facile d'entretien.
- Une fois installé, vous pouvez ajouter de l'espace de rangement avec le tableau de bord inférieur pour système de chauffage et le filet compartiment de stockage du tableau de bord pour système de chauffage.

Traxter, Traxter MAX 2020 (sauf modèles Traxter PRO et HD5)

715005904

Traxter, Traxter MAX (2022 et ultérieurs, sauf modèles XU)

715008093

Traxter, Traxter MAX (2022 et ultérieurs, modèles XU uniquement)

715008095

Traxter, Traxter MAX (2021 sauf modèles avec ABS et HD5)

715007353

- Le meilleur système intégré au tableau de bord du marché avec 3 vitesses de ventilateur et température réglable.
- Les événements réglables/directionnels peuvent être fermés pour concentrer la chaleur sur des zones spécifiques.
- Un total de 8 événements spécialement positionnés pour le chauffage du pare-brise et de l'habitacle.
- Filtre à air facile d'entretien.
- Comprend le compartiment du tableau de bord inférieur de remplacement pour le système de chauffage.
- Le filet compartiment de stockage du tableau de bord pour système de chauffage est recommandé.

Volant chauffant

Traxter, Traxter MAX

715003837



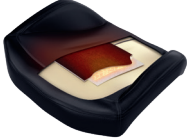
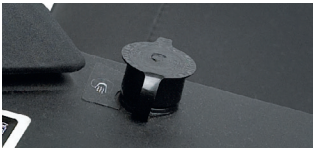

- Volant robuste conçu pour résister aux conditions hivernales et procurer une source de chaleur directement à vos mains.
- Parfait pour permettre la mobilité de vos mains et assurer une bonne prise (p. ex., chasse, tâches manuelles agricoles).
- Remplace le volant d'origine.
- Cet ensemble comprend le volant chauffant et le commutateur sur le tableau de bord.
- Consomme un maximum de 45 W et 3,2 A à 13,5 V.
- Le faisceau électrique pour accessoires chauffants (710005757) est requis sur tous les modèles sauf XT Cab 2020 et ultérieurs et PRO, qui nécessitent le câblage pour accessoires chauffants (715006036).
- Non conforme à la catégorie T.

Cache de radiateur	Traxter, Traxter MAX (2019 et antérieurs)	715005108
	<ul style="list-style-type: none"> Permet au système de dégivrage, chauffage et ventilation de produire des températures supérieures lors des conditions de froid extrême. 	
Siège chauffant	Traxter, Traxter MAX	715006112
	<ul style="list-style-type: none"> Dispositif de chauffage de siège 25 W pour un confort de conduite. Le réglage de température haut/bas permet d'obtenir le niveau de chaleur souhaité. Cet ensemble comprend un siège chauffant en fibres de carbone, une feuille de mousse et un commutateur dans le tableau de bord. S'installe directement dans le coussin de siège d'origine. 	<ul style="list-style-type: none"> Le câblage pour accessoires chauffants (710005757) est requis pour l'installation sur le siège avant. Le câblage pour accessoires chauffants (715006036) est requis pour l'installation sur les modèles Traxter XT Cab, PRO et Limited. Le câblage pour accessoires chauffants (715006004) est requis pour l'installation sur les sièges arrière des modèles MAX.
Câblage pour siège chauffant pour modèle MAX <i>(photo non disponible)</i>	Traxter MAX	715006004
	<ul style="list-style-type: none"> Câblage requis pour brancher et utiliser les housses chauffantes des sièges arrière. 	
Prise pour visière chauffante	Traxter, Traxter MAX	715001246
	<ul style="list-style-type: none"> Située à un endroit stratégique sur le véhicule pour ne pas compromettre vos mouvements. Prise pour visière vous permettant de conduire sans être incommodé par la buée. Facile et rapide à installer. Vendu à l'unité. Visière chauffante non incluse. 	
	Traxter, Traxter MAX (modèles avec système de dégivrage, chauffage et ventilation), tous les modèles Traxter PRO	715006036
Câblage pour accessoires chauffants <i>(photo non disponible)</i>	Traxter, Traxter MAX (modèles sans système de dégivrage, chauffage et ventilation)	710005757
	<ul style="list-style-type: none"> Câblage requis pour brancher et utiliser les accessoires chauffants. Peut alimenter jusqu'à 4 accessoires : 2 accessoires pour les mains (barre de préhension/volant) et 2 housses de siège. 	

TREUILS ET ATTELAGES

Treuil Can-Am HD

Treuil Can-Am HD 4500	Traxter, Traxter MAX	715006416
	<ul style="list-style-type: none"> Poignée d'embrayage ergonomique. Engrenages et bagues tout en acier robustes pour plus de couple et de durabilité. Frein automatique retenant 100 % de la charge. Solénoïde étanche pour une protection parfaite contre les intempéries. Télécommande filaire à l'épreuve des intempéries et commutateur sur le tableau de bord. Conforme CE. 	<ul style="list-style-type: none"> Force de traction de 2 041 kg. Câble en acier de 13,1 m de long et 6,3 mm de diamètre. Guide-câble à rouleau robuste à quatre sens. Le faisceau électrique de treuil (715007078) est requis pour l'installation sur un modèle Traxter 2021 et antérieur. Le faisceau électrique de treuil (715008152) est requis pour l'installation sur un Traxter de base et DPS 2022 et ultérieurs.
Treuil Can-Am HD 4500-S	Traxter, Traxter MAX	715006417
	<ul style="list-style-type: none"> Poignée d'embrayage ergonomique. Engrenages et bagues tout en acier robustes pour plus de couple et de durabilité. Frein automatique retenant 100 % de la charge. Solénoïde étanche pour une protection parfaite contre les intempéries. Télécommande filaire à l'épreuve des intempéries et commutateur sur le tableau de bord. 	<ul style="list-style-type: none"> Force de traction de 2 041 kg. Câble synthétique de 15,2 m de long et 6,35 mm de diamètre. Guide-câble en aluminium résistant à la corrosion. Le faisceau électrique de treuil (715007078) est requis pour l'installation sur un modèle Traxter 2021 et antérieur. Le faisceau électrique de treuil (715008152) est requis pour l'installation sur un Traxter de base et DPS 2022 et ultérieurs.

Treuil WARN[†] VRX

Treuil WARN VRX 45

Traxter, Traxter MAX (sauf XT Cab 2018-2019, Lone Star Edition, X mr, Limited, DPS Cab et Hunting Edition 2020 et ultérieurs)

715006110



- La certification d'étanchéité IP68 extrême empêche toute pénétration d'éléments.
- Fabrication durable, tout en métal.
- Revêtement de peinture en poudre noire et fixations en acier inoxydable qui résistent à la corrosion.
- Nouveau concept d'embrayage robuste reposant sur plus de 70 ans de savoir-faire de WARN 4WD en matière de blocage de moyeux.
- Frein de maintien de la charge pour un meilleur contrôle.
- Train épicycloïdal à trois étages, tout en métal, fournissant un contrôle fiable et sans à-coups.
- Commande à bascule montée sur le tableau de bord.
- Garantie à vie limitée (mécanique), garantie de 3 ans (électrique).
- Force de traction de 2 041 kg.
- Câble en acier de 15 m de long et 6,3 mm de diamètre.
- Cintre à rouleaux.
- Le faisceau électrique de treuil (715007078) est requis pour l'installation sur un modèle Traxter 2021 et antérieur. Le faisceau électrique de treuil (715008152) est requis pour l'installation sur un Traxter 2022 et ultérieurs.

Treuil WARN VRX 45-S

Traxter, Traxter MAX (sauf XT Cab 2018-2019, Lone Star Edition, X mr, Limited, DPS Cab et Hunting Edition 2020 et ultérieurs)

715006111



- La certification d'étanchéité IP68 extrême empêche toute pénétration d'éléments.
- Fabrication durable, tout en métal.
- Revêtement de peinture en poudre noire et fixations en acier inoxydable qui résistent à la corrosion.
- Nouveau concept d'embrayage robuste reposant sur plus de 70 ans de savoir-faire de WARN 4WD en matière de blocage de moyeux.
- Frein de maintien de la charge pour un meilleur contrôle.
- Train épicycloïdal à trois étages, tout en métal, fournissant un contrôle fiable et sans à-coups.
- Commande à bascule montée sur le tableau de bord.
- Garantie à vie limitée (mécanique), garantie de 3 ans (électrique).
- Force de traction de 2 041 kg.
- Câble synthétique de 15 m de long et 6,3 mm de diamètre.
- Guide-câble en fonte d'aluminium.
- Le faisceau électrique de treuil (715007078) est requis pour l'installation sur un modèle Traxter 2021 et antérieur. Le faisceau électrique de treuil (715008152) est requis pour l'installation sur un Traxter 2022 et ultérieurs.

Treuil pour plateforme de chargement

Traxter, Traxter MAX

715006355

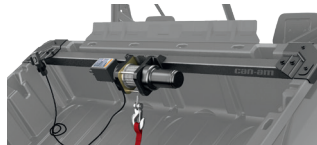

- Vous permet de soulever facilement des charges lourdes dans la boîte de chargement.
- Idéal pour charger le gibier lors de vos parties de chasse.
- Comprend la base de support en tubes d'acier résistants de 5 cm, un treuil et une télécommande filaire à l'épreuve des intempéries.
- Capacité de traction maximale de 340 kg.
- Module électronique de sécurité pour prévenir les dommages aux véhicules susceptibles de se produire si la charge dépasse le poids brut nominal du fabricant.
- Ensemble adaptateur (715004709) requis pour l'installation avec l'adaptateur de barre à équipement.
- Plateforme à relevage assisté requise pour Traxter 6x6 et PRO.
- Pas de certification CE.
- Non disponible en Europe.

Câble de treuil synthétique*

Avec treuil WARN

715007783



- Câble synthétique de 15,2 m de long et 6,35 mm de diamètre pour treuil WARN.
- Le guide-câble WARN est nécessaire lors du passage à un câble synthétique afin d'éviter l'usure prématurée du câble.

* Demandez à votre concessionnaire ou rendez-vous sur canamoffroad.com pour les détails du prix.

Câble de treuil synthétique*

Avec treuil Can-Am HD

715006430



- Câble synthétique de 15,2 m de long et 6,35 mm de diamètre pour treuil Can-Am HD.
- Le guide-câble (715006426) est nécessaire lors du passage à un câble synthétique afin d'éviter l'usure prématurée du câble.

* Demandez à votre concessionnaire ou rendez-vous sur canamoffroad.com pour les détails du prix.

Rallonge de câble synthétique

715001120



- Câble léger de 6,35 mm de diamètre, facile à manipuler et ne fera pas de bruit dans le coffre de rangement.
- S'attache aisément au câble du treuil pour le rallonger de 15 m additionnels.
- Capacité totale de 2 041 kg.

Câble de remplacement*	Avec treuil WARN	715006699
	<ul style="list-style-type: none"> • Câble de 16,8 m de long et 6,35 mm de diamètre pour ensemble de treuil WARN. • Force de traction de 2 041 kg. 	<p><i>*Demandez à votre concessionnaire ou rendez-vous sur canamoffroad.com pour les détails du prix.</i></p>
Câble de remplacement*	Avec treuil Can-Am HD	705014978
	<ul style="list-style-type: none"> • Câble de 13,1 m de long et 6,3 mm de diamètre. • Force de traction de 2 041 kg. 	<p><i>*Demandez à votre concessionnaire ou rendez-vous sur canamoffroad.com pour les détails du prix.</i></p>
Guide-câble WARN*	Avec treuil WARN	715007785
	<ul style="list-style-type: none"> • Double revêtement en poudre. • Requis pour utiliser le câble de treuil synthétique (715007783) sur les treuils WARN. • À utiliser exclusivement avec des câbles de treuil synthétiques. 	
Guide-câble Can-Am HD	Avec treuil Can-Am HD	715006426
	<ul style="list-style-type: none"> • Indispensable lorsque vous équipez votre treuil d'un câble synthétique. Ce guide-câble en aluminium résistant à la corrosion empêche le câble d'aller dans les coins d'un cintre à rouleaux et de s'user prématurément en raison de la surface rugueuse d'un guide à galets usé. • Doit être exclusivement utilisé avec des câbles synthétiques. 	
Cintre à rouleaux	Avec treuil Can-Am HD	710007082
	<ul style="list-style-type: none"> • Suggéré lors du remplacement du câble. • Cintre de remplacement robuste pour treuils. 	
Télécommande filaire	Avec treuil Can-Am HD	715006504
	<ul style="list-style-type: none"> • Permet à l'utilisateur d'ajouter une télécommande manuelle sur un véhicule équipé d'un treuil de série. • Fonctionne conjointement avec l'interrupteur à bascule. • La télécommande et la prise sont incluses avec le treuil Can-Am HD. • Conforme CE. 	
Télécommande sans fil	Avec treuil WARN (Traxter 2019 et antérieurs)	715002542
	<ul style="list-style-type: none"> • Système facile et rapide à installer grâce au harnais électrique inclus avec antenne intégrée et le nécessaire d'installation complet. • Permet l'usage de votre treuil dans un périmètre de 15,2 m, obtenez donc une plus grande flexibilité d'utilisation. • Tous les composants sont à l'épreuve des intempéries. 	
Attelage de réception avant inférieur	Traxter, Traxter MAX	715002519
	<ul style="list-style-type: none"> • Attelage de réception de 5 cm à capacité de remorquage de 680 kg. • Fonctionnalité améliorée lorsqu'il est associé à l'attelage de réception avant surélevé et l'ensemble de fixation pour treuil amovible (le treuil devra être déplacé de sa position de montage standard). 	

Attelage de réception avant surélevé

Traxter, Traxter MAX (sauf modèles Limited)

715003109



- Attelage de réception de 5 cm à capacité de remorquage de 680 kg.
- Pas besoin de déplacer le treuil de sa position de montage standard.

Faisceau électrique treuil

(photo non disponible)

Traxter, Traxter MAX (2019 et antérieurs)

715003093

Traxter, Traxter MAX (2020 et 2021)

715007078

Traxter, Traxter MAX 2022

715008152

- Requis pour installer un treuil sur un Traxter sans treuil installé en usine.

Attelage avant et arrière pour barre de remorquage

Traxter, Traxter MAX

715008350



- De série sur l'attelage de réception avant 5 cm.
- Cet attelage a une capacité de remorquage de 750 kg.
- Rotule d'attelage non comprise.
- Acier forgé.
- Non conforme à la catégorie T.

Cache en caoutchouc pour attelage

705204503



- Cache en caoutchouc pour rotule d'attelage de 5 cm.

PERFORMANCE

Demi-arbre Performance

Traxter et Traxter MAX (2019 et antérieurs – sauf X mr, XT-P et XT CAB 2018-2019)

705402353

Traxter, Traxter MAX XT Cab 2018-2019, Lone Star Edition 2019 et antérieurs

705402575



- Conception haute performance idéale pour une utilisation hors route avec une puissance et une accélération supérieures pour la course, les dunes et la conduite dans le désert.
- Comprend les joints homocinétiques, l'arbre et les soufflets ayant la géométrie la mieux adaptée à votre véhicule Can-Am.

Mécanisme de maintien du frein

Traxter, Traxter MAX

715004733



- Maintient une pression constante sur la pédale de frein pour empêcher le véhicule de bouger sur terrain en pente, sans devoir mettre la boîte de vitesses en position P (Parking).
- De série sur les modèles de catégorie T.

Kit de ressorts usage intensif

Traxter (Base, DPS (HD5, HD7, HD8 et HD9), XT (HD7, HD8 et HD9) et PRO (HD8)) (sauf Traxter MAX, 6x6 et Traxter PRO).

715005084



- Ce kit de ressorts à usage intensif durcira votre suspension.
- Parfait pour réduire l'affaissement global du véhicule lorsque les amortisseurs sont très sollicités : chargements lourds ou déneigement.
- Comprend 4 ressorts.
- Non compatible avec les modèles Traxter HD5, XT CAB, Mossy Oak Edition et X mr et les modèles Traxter MAX.

Ensemble magnéto 850 W

Traxter, Traxter MAX (2020 et ultérieurs, sauf HD5 et HD7)

715007122



- Augmente la sortie magnéto à 850 W.
- Comprend un rotor, un stator et un régulateur.

Kit d'urgence

Traxter, Traxter MAX

715006102



- Le kit d'urgence complet comporte tout l'équipement et les fournitures essentiels pour sortir des pires situations dans lesquelles les passionnés de sports motorisés peuvent se retrouver.
- Comprend : câbles de démarrage, compresseur d'air, kit de réparation de pneus, trousse de premiers secours, sangle à cliquet, ruban adhésif, sangle de remorquage de 1 500 kg, serre-câbles, chiffons.

Échappement et admission d'air

Ensemble de prise d'air surélevée

Traxter, Traxter MAX (sauf modèles Traxter HD5, HD7 et Traxter PRO)

715003727



- Élève le point de prise d'air pour le moteur et la transmission CVT, et permet de submerger partiellement le véhicule dans l'eau ou la boue sans que l'eau ne s'infilte dans le moteur.
- Non compatible avec les protecteurs de cage, la barre à équipement, l'arceau de sécurité plateforme de chargement DragonFire et l'ensemble essuie-glace et lave-glace.
- L'ensemble de prise d'air surélevée est disponible pour l'admission d'air au niveau du toit et l'échappement de la transmission CVT.
- L'adaptateur pour ensemble de prise d'air surélevée (715004414) et la boîte d'admission d'air étanche (707801033) sont requis pour l'installation sur les modèles 2017 et antérieurs.
- De série sur les modèles Traxter X mr.

Extensions de prise d'air surélevée

Traxter, Traxter MAX

715004415



- Prolonge l'ensemble de prise d'air surélevée pour les admissions d'air du moteur et de la transmission CVT au niveau du toit.
- Donne une allure agressive à votre véhicule et aide à garder vos prises d'air dégagées dans des conditions difficiles (boue, neige, poussière, etc.).
- Non compatible avec les panneaux et lunettes arrière, l'éclairage coffre de chargement arrière et la caméra de rétrovision montée sur le toit à l'arrière.
- L'ensemble de prise d'air surélevée (715003727) est requis, sauf pour les modèles X mr.

Adaptateur pour ensemble de prise d'air surélevée

(photo non disponible)

Traxter et Traxter MAX 2017 et antérieurs

715004414

- Requis pour l'installation de l'ensemble de prise d'air surélevée (715003727) sur les modèles Traxter 2017 et antérieurs.
- Comprend le pare-feu arrière pour l'ensemble de prise d'air surélevée et le matériel.
- De série sur les modèles Traxter 2018 et ultérieurs.

Boîtier d'admission d'air étanche

(photo non disponible)

Traxter, Traxter MAX 2017 et antérieurs

707801033

- Requis lors de l'installation de l'ensemble de prise d'air surélevée (715003727) sur les modèles Traxter et Traxter MAX 2017 et antérieurs.
- De série sur les modèles Traxter 2018 et ultérieurs.

Préfiltre de prise d'air surélevée

Traxter, Traxter MAX (sauf Traxter PRO)

715005597



- Préfiltre spécifiquement conçu pour les prises d'air surélevées.
- Assure une protection accrue du moteur dans des conditions rigoureuses.
- Aide à garder le filtre à air propre.
- Filtre les particules de plus de 0,13 mm.
- Indispensable pour maintenir la garantie du véhicule lorsqu'un système de chenilles est installé pour usage hivernal.
- Pour modèles Traxter et Traxter HD10 2020 et ultérieurs : Remplacer la prise d'air CVT de l'ensemble de prise d'air surélevée par le kit de repositionnement de l'admission d'air CVT 715008651 ou 703501211.

Préfiltre à air

Traxter (sauf modèles X mr), Traxter MAX

715003483



- Assure une protection accrue du moteur dans des conditions rigoureuses.
- Aide à garder le filtre à air propre.
- Filtre les particules de plus de 0,19 mm.
- Installation aisée sans outil.
- Indispensable pour maintenir la garantie du véhicule lorsqu'un système de chenilles est installé.
- Nécessaire pour installer les systèmes de chenilles Apache et Backcountry.
- Non compatible avec l'ensemble de prise d'air surélevée.

Filtre à air en mousse par Twin AIR†

Traxter, Traxter MAX

715003630



- Le meilleur choix pour les conditions les plus exigeantes.
- Mousse filtrante à plusieurs couches, haute capacité à empêcher la poussière de s'infiltrer, à flux d'air élevé.
- Lavable et réutilisable.

NOUVEAU Kit de repositionnement de l'admission d'air CVT

Traxter, Traxter MAX (sans ensemble de prise d'air surélevée)

703501210

Traxter, Traxter MAX (modèles X mr ou modèles avec ensemble de prise d'air surélevée)

703501211**



- Le kit de repositionnement de l'admission d'air CVT est OBLIGATOIRE pour les modèles Traxter 2020 à 2022 et certains Traxter 2023' et Traxter HD10 équipés de chenilles utilisés en cas de neige, et fortement recommandé pour les autres modèles.
- Cet ensemble est vendu séparément.

* Disponible en sortie d'usine sur certains MY23 ; inspecter le véhicule pour confirmer.

Obligatoire sur tous les modèles Traxter et Traxter HD10 MY20 et ultérieurs équipés d'une prise d'air surélevée.

** Une fois installé, il déplace temporairement l'admission d'air de la CVT vers l'emplacement standard en sortie d'usine.

SYSTÈMES DE CHENILLES APACHE

Chenilles hiver

Garantie limitée*

Ensemble de chenilles Apache Backcountry LT

Traxter, Traxter MAX (sauf 6x6)

715005891



- Chenilles conçues pour offrir la meilleure performance avec une flottaison et une traction inégales sur la neige.
- Large surface de contact, 37 % plus grande que celle du modèle Apache 360 LT.
- Augmente considérablement la garde au sol de 18 cm, aidant à garder le véhicule sur la neige.
- Design inspiré de la conception des rails de motoneige.
- Crampons de 5 cm pour une traction maximale sur la neige.
- L'ensemble de fixation Apache Backcountry LT, le module DPS pour chenilles et le préfiltre pour moteur sont requis et vendus séparément.

L'installation de certains accessoires illustrés peut avoir des conséquences sur la conformité du véhicule avec certaines réglementations. Informez-vous auprès de votre concessionnaire.

- Le kit de repositionnement de l'admission d'air CVT est OBLIGATOIRE pour les modèles Traxter 2020 à 2022 et certains Traxter 2023' et Traxter HD10 équipés de chenilles, et fortement recommandé pour les autres modèles. Cet ensemble est vendu séparément.
- Usage hivernal uniquement.

L'installation des chenilles affectera la largeur et la longueur du véhicule.

- Perfectionnez votre système de chenilles à l'aide de roues supplémentaires, de patins avec inserts Vespel et de grattoirs à neige pour rail.

* Disponible en sortie d'usine sur certains MY23 ; inspecter le véhicule pour confirmer.

Obligatoire sur tous les modèles Traxter et Traxter HD10 MY20 et ultérieurs équipés d'une prise d'air surélevée.

Ensemble de fixations Apache Backcountry LT

(photo non disponible)

Cf. tableau pour ajustement, compatibilité et exigences.

715005888

715005493

715006196

- Requis pour l'installation du système Apache Backcountry Track LT.
- Le module DPS et le préfiltre du moteur sont requis et vendus séparément.
- Le kit de repositionnement de l'admission d'air CVT est OBLIGATOIRE pour les modèles Traxter 2020 à 2022 et certains Traxter 2023' et Traxter HD10 équipés de chenilles, et fortement recommandé pour les autres modèles. Cet ensemble est vendu séparément.

* Disponible en sortie d'usine sur certains MY23 ; inspecter le véhicule pour confirmer.

Obligatoire sur tous les modèles Traxter et Traxter HD10 MY20 et ultérieurs équipés d'une prise d'air surélevée.

L'installation de certains accessoires illustrés peut avoir des conséquences sur la conformité du véhicule avec certaines réglementations. Informez-vous auprès de votre concessionnaire.

Grattoirs à neige pour rails

Systèmes de chenilles Apache Backcountry et Backcountry LT

860201728



- Fournissent une lubrification supplémentaire en cas de neige et de glace et prolongent la durée de vie des patins.
- Montés sur le rail, petits et légers.
- Le concept de bobine permet de faire marche arrière sans provoquer de dégâts.
- Rangement facile en cas de non-utilisation.

Ensemble de roues supplémentaires

Ensemble de roues Apache Backcountry LT

715006293



- Ensemble de roues supplémentaires pour les chenilles arrière Backcountry LT.
- Réduit la traînée et la résistance au roulement dans la neige dure ou lors du transport de charges plus lourdes.
- Prolonge la durée de vie des patins sur la neige dure.
- Chaque ensemble comprend deux roues, une tige transversale et les éléments de fixation.
- Il est possible d'installer jusqu'à deux ensembles par chenille arrière.

* La garantie limitée est soumise aux exclusions, aux limitations de responsabilité et à toutes les autres modalités de la garantie limitée standard de BRP.

Guide de compatibilité des chenilles Apache Backcountry LT

Année modèle/modèle	Longueur	Chenilles	Support pour chenilles	Module DPS pour chenilles	Préfiltre CVT	Préfiltre moteur
2019 et antérieurs	Traxter Base, DPS, XT, XT Cab 2017 et Hunting Edition, XT-P	Écran 62"	715005888			
2019 et antérieurs	Traxter XT Cab 2018-2019, Lone Star Edition et X mr	Écran 67"	715006196			
2020 et ultérieurs	Traxter de base, DPS (HD5, HD7, HD8, HD9), DPS (HD10 cat. T 2020), XT (HD8, HD9), PRO cat. T 2020 (HD8, HD10), XU (HD7 cat. T)	Écran 62"	715005888			
2020 et ultérieurs	Traxter DPS (HD10), XT (HD10), XT-P, PRO DPS, PRO XU, XU (HD10 cat. T) 2021 et ultérieurs, XU (HD9 cat. T)	Écran 64"	715005891	715005493	715007338 (sans ensemble de prise d'air surélevée) 703501211 (avec ensemble de prise d'air surélevée)	715005597 (avec ensemble de prise d'air surélevée) 715003483 (sans ensemble de prise d'air surélevée)
2020 à 2022	Traxter XT Cab, XT Cab Limited, Hunting Edition, Lone Star Edition, X mr, PRO Limited, PRO Lone Star	Écran 67"	715006196			
2023 et ultérieurs	Traxter XT Cab, XT Cab Limited, Hunting Edition, Lone Star Edition, X mr, PRO Limited, PRO Lone Star	Écran 67"	715005493			
2024	Traxter HD7	Écran 62"	715005888	715006266		

Chenilles pour toute l'année

Garantie limitée*

Système de chenilles Apache 360 LT	Traxter, Traxter MAX (sauf 6x6)	715005103
 <ul style="list-style-type: none"> Chenilles multifonctionnelles conçues pour supporter de lourdes charges et convenant à la plupart des véhicules hors route Can-Am. Surface de contact réglable pour plus de performance en terrain difficile. Surface de contact de 7 à 9 % plus importante que celle du modèle Apache 360. Garde au sol moyenne de 41 cm. Crampons de 2,5 cm à l'avant et de 3,2 cm à l'arrière. Conforme CE. L'ensemble de fixation Apache 360 LT, le module DPS pour chenilles et le préfiltre à air pour moteur sont requis et vendus séparément. 	<ul style="list-style-type: none"> Le kit de repositionnement de l'admission d'air CVT est OBLIGATOIRE pour les modèles Traxter 2020 à 2022 et certains Traxter 2023* et Traxter HD10 équipés de chenilles utilisés en cas de neige, et fortement recommandé pour les autres modèles. Cet ensemble est vendu séparément. <p><i>*Disponible en sortie d'usine sur certains MY23 ; inspecter le véhicule pour confirmer.</i></p> <p>Obligatoire sur tous les modèles Traxter et Traxter HD10 MY20 et ultérieurs équipés d'une prise d'air surélevée.</p> <p><i>L'installation de certains accessoires illustrés peut avoir des conséquences sur la conformité du véhicule avec certaines réglementations. Informez-vous auprès de votre concessionnaire.</i></p>	

Ensemble de fixation Apache 360 LT <i>(photo non disponible)</i>	Cf. tableau pour ajustement, compatibilité et exigences.	715004832 715004831 715005492
<ul style="list-style-type: none"> Requis pour l'installation du système de chenilles Apache 360 LT. Module DPS et préfiltre pour moteur non inclus. Le kit de repositionnement de l'admission d'air CVT est OBLIGATOIRE pour les modèles Traxter 2020 à 2022 et certains Traxter 2023* et Traxter HD10 équipés de chenilles utilisés en cas de neige, et fortement recommandé pour les autres modèles. <p><i>L'installation de certains accessoires illustrés peut avoir des conséquences sur la conformité du véhicule avec certaines réglementations. Informez-vous auprès de votre concessionnaire.</i></p>	<ul style="list-style-type: none"> Cet ensemble est vendu séparément. <p><i>*Disponible en sortie d'usine sur certains MY23 ; inspecter le véhicule pour confirmer.</i></p> <p>Obligatoire sur tous les modèles Traxter et Traxter HD10 MY20 et ultérieurs équipés d'une prise d'air surélevée.</p>	

Module DPS pour chenilles <i>(photo non disponible)</i>		715007338
<ul style="list-style-type: none"> Module DPS innovant qui garantit la précision du compteur de vitesse et optimise la direction assistée pour un contrôle parfait des chenilles et une grande facilité de conduite. Nécessaire pour installer les systèmes de chenilles Apache et Backcountry. <p><i>L'installation de certains accessoires illustrés peut avoir des conséquences sur la conformité du véhicule avec certaines réglementations. Informez-vous auprès de votre concessionnaire.</i></p>		

* La garantie limitée est soumise aux exclusions, aux limitations de responsabilité et à toutes les autres modalités de la garantie limitée standard de BRP.

Guide de compatibilité des chenilles Apache 360 LT

Année modèle/modèle		Longueur	Chenilles	Support pour chenilles	Module DPS pour chenilles	Préfiltre CVT	Préfiltre moteur
2019 et antérieurs	Traxter Base, DPS, XT, XT Cab 2017 et Hunting Edition, XT-P	Écran 62"	715005103	715004831	715007338	703501210 (sans ensemble de prise d'air surélevée) 703501211 (avec ensemble de prise d'air surélevée)	715005597 (avec ensemble de prise d'air surélevée) 715003483 (sans ensemble de prise d'air surélevée)
2019 et antérieurs	Traxter XT Cab 2018-2019, Lone Star Edition et X mr	Écran 64"		715004832			
2020 et ultérieurs	Traxter de base, DPS (HD5, HD7, HD8, HD9), DPS (HD10 cat. T 2020), XT (HD8, HD9), PRO cat. T 2020 (HD8, HD10), XU (HD7 cat. T)	Écran 62"		715004831			
2020 et ultérieurs	Traxter DPS (HD10), XT (HD10), XT-P, PRO DPS, PRO XU, XU (HD10 cat. T) 2021 et ultérieurs, XU (HD9 cat. T)	Écran 64"		715005492			
2020 à 2022	Traxter XT Cab, XT Cab Limited, Hunting Edition, Lone Star Edition, X mr, PRO Limited, PRO Lone Star	Écran 67"		715004832			
2023 et ultérieurs	Traxter XT Cab, XT Cab Limited, Hunting Edition, Lone Star Edition, X mr, PRO Limited, PRO Lone Star	Écran 67"		715005492			
2024	Traxter HD7	Écran 62"		715004831			

PELLES PROMOUNT

Ensemble de pelle Can-Am ProMount Flex2

Ensemble pelle et lame Can-Am ProMount Flex2
183 cm

Traxter, Traxter MAX

715008170



- Ces ensembles comprennent :
 - Lame Can-Am ProMount Flex2
 - Châssis de poussée avec système de fixation rapide.
 - Plaque de fixation

Lames Can-Am ProMount Flex2

Lame Can-Am ProMount Flex2 168 cm

Compatible avec le châssis de poussée ProMount

715006265



- La lame en UHMWPE, matériau souple et absorbant les chocs, empêche d'endommager votre pelle en cas d'impact accidentel.
- Lame d'usure remplaçable.
- Grand mécanisme de fixation facilitant la rotation de la lame et éliminant les amoncellements au point de pivotement.
- Lame excellente sous tous les angles pour pousser la neige.
- Déblaise un chemin de 152 cm lorsque la pelle est à son angle maximal.
- Hauteur de lame de 43 cm.
- Compatible avec les accessoires de lame ProMount Can-Am pour améliorer la polyvalence de la pelle.

Lame Can-Am ProMount Flex2 183 cm

Compatible avec le châssis de poussée ProMount

715004485



- La lame en UHMWPE, matériau souple et absorbant les chocs, empêche d'endommager votre pelle en cas d'impact accidentel.
- Lame d'usure remplaçable.
- Grand mécanisme de fixation facilitant la rotation de la lame et éliminant les amoncellements au point de pivotement.
- Lame excellente sous tous les angles pour pousser la neige.
- Déblaise un chemin de 168 cm lorsque la pelle est à son angle maximal.
- Hauteur de lame de 43 cm.
- Compatible avec les accessoires de lame ProMount Can-Am pour améliorer la polyvalence de la pelle.

Ensemble de pelle Can-Am ProMount acier

Ensemble pelle et lame Can-Am ProMount acier
183 cm

Traxter, Traxter MAX

■ 715008172 · Noir
■ 715008171 · Jaune



- Ces ensembles comprennent :
 - Lame acier Can-Am ProMount
 - Châssis de poussée avec système de fixation rapide.
 - Plaque de fixation

Lames acier Can-Am ProMount

Lame Can-Am ProMount acier 168 cm (168 cm)

Compatible avec le châssis de poussée ProMount

■ 715006337 · Noir
■ 715006338 · Jaune



- Lame de pelle en acier de calibre 12.
- Lame d'usure remplaçable.
- Grand mécanisme de fixation facilitant la rotation de la lame et éliminant les amoncellements au point de pivotement.
- Lame excellente sous tous les angles pour pousser la neige.
- Déblaise un chemin de 152 cm lorsque la pelle est à son angle maximal.
- Hauteur de lame de 43 cm.
- Compatible avec les accessoires de lame ProMount Can-Am pour améliorer la polyvalence de la pelle.
- Non compatible avec le bras triangulaire avant S3 garde au sol élevée.

Lame acier 183 cm Can-Am ProMount

Compatible avec le châssis de poussée ProMount

■ 715004474 · Noir
■ 715006021 · Jaune



- Lame de pelle en acier de calibre 12.
- Lame d'usure remplaçable.
- Grand mécanisme de fixation facilitant la rotation de la lame et éliminant les amoncellements au point de pivotement.
- Lame excellente sous tous les angles pour pousser la neige.
- Déblaise un chemin de 168 cm lorsque la pelle est à son angle maximal.
- Hauteur de lame de 43 cm.
- Compatible avec les accessoires de lame ProMount Can-Am pour améliorer la polyvalence de la pelle.
- Non compatible avec le bras triangulaire avant S3 garde au sol élevée.

Ensembles de pelle ProMount – Tableaux de référence

	Acier noir 168 cm	Acier jaune 168 cm	Flex2 168 cm	Acier noir 183 cm	Acier jaune 183 cm	Flex2 183 cm
Ensemble de pelle	–	–	–	715008172	715008171	715008170
Lame	715006337	715006338	715006265	715004474	715006021	715004485
Châssis de poussée	715008116	715008116	715008116	715008116	715008116	715008116
Plaque de fixation	715007745	715007745	715007745	715007745	715007745	715007745

Pelles asymétriques Can-Am ProMount

Lame unidirectionnelle acier 168 cm Can-Am ProMount

Compatible avec le châssis de poussée ProMount

715007263



- Facilitez-vous la tâche avec les bons outils, déblayez les longues allées en éloignant la neige.
- L'extrémité de l'aileron de la lame à neige mesure 67 cm de haut et se rétrécit jusqu'à 41 cm.
- La lame à neige unidirectionnelle « à aileron » a été conçue pour rejeter la neige vers le haut.
- Le déflecteur en caoutchouc (715007299) empêchant la neige d'être projetée sur le conducteur est proposé comme accessoire (vendu séparément).
- Logo Can-Am.

Lame unidirectionnelle acier 183 cm Can-Am ProMount

Compatible avec le châssis de poussée ProMount

715007264



- Facilitez-vous la tâche avec les bons outils, déblayez les longues allées en éloignant la neige.
- L'extrémité de l'aileron de la lame à neige mesure 67 cm de haut et se rétrécit jusqu'à 41 cm.
- La lame à neige unidirectionnelle « à aileron » a été conçue pour rejeter la neige vers le haut.
- Le déflecteur en caoutchouc (715007299) empêchant la neige d'être projetée sur le conducteur est proposé comme accessoire (vendu séparément).
- Logo Can-Am.

Accessoires pour pelles Can-Am ProMount

Marqueurs d'extrémité Can-Am ProMount

Traxter, Traxter MAX

715004206



- Vous aident à discerner les bords de votre pelle.
- Hauteur : 60 cm.
- Vendu par paires.
- Compatible avec les lames acier et Flex2 Can-Am ProMount avec ou sans extension de lame (à l'exception des lames acier 137 cm Can-Am ProMount).

Lame d'usure en plastique 168 cm Can-Am ProMount

Traxter, Traxter MAX

715004482

Lame d'usure en plastique 183 cm Can-Am ProMount

Traxter, Traxter MAX

715004483



- Pour aider à prévenir les rayures sur les allées lisses et les surfaces qui marquent.

Ailerons latéraux Can-Am ProMount

Traxter, Traxter MAX

715006258



- Permet de garder la neige dans la pelle.
- Dimensions : 43,2 cm x 33 cm.
- Vendu par paires.
- Compatible avec les lames acier et Flex2 Can-Am ProMount avec ou sans extension de lame (à l'exception des lames acier 137 cm Can-Am ProMount).

Extensions de lame Can-Am ProMount

Traxter, Traxter MAX

■ 715004205 · Noir
■ 715005319 · Jaune



- Ajoutent 8 cm de chaque côté.
- Compatible avec les lames Can-Am ProMount (à l'exception des lames acier 137 cm Can-Am ProMount).
- La lame d'usure plus longue peut être installée pour aller au-delà de la longueur supplémentaire déjà fournie par les extensions.
- Compatible avec les lames Can-Am ProMount en acier et Flex2 (à l'exception des lames acier 137 cm Can-Am ProMount).

Lame de traînée arrière

(photo non disponible)

Pelles ProMount (152 cm et plus)

715007794

- Racloir pivotant en acier de 1/4" d'épaisseur.
- Se soulève lorsque le véhicule avance afin de ne pas affecter le raclage.
- Capacité accrue de dégagement de la neige.
- Raclage plus agressif en marche arrière.
- Soulève le racler du sol de manière à ce qu'il racle uniformément.
- Longueur réglable pour une compatibilité avec les lames de 152 cm, 168 cm et 183 cm.
- Compatible avec les lames ProMount (Flex et acier).

Châssis de poussée Can-Am ProMount avec système de fixation rapide

Traxter, Traxter MAX

715008116



- Tubes en acier robustes conçus pour résister aux manœuvres les plus rigoureuses.
- Le chariot central offre une force de poussée et une traction optimales.
- Conçu pour une hauteur de levage maximale de la pelle.
- Comprend un système de fixation rapide à alignement automatique, une pédale facilitant le déverrouillage et une poignée ergonomique pour le réglage de l'angle de la pelle.
- Interrupteur de fin de course pour pelle recommandé pour prolonger la durée de vie du câble du treuil.
- Plaque de fixation Can-Am ProMount requise pour l'installation.
- Lames pivotant à gauche ou à droite, 5 positions.
- Grand mécanisme de fixation facilitant la rotation de la lame et éliminant les amoncellements au point de pivotement.

Extension de châssis de poussée Can-Am ProMount

Traxter, Traxter MAX

715006257

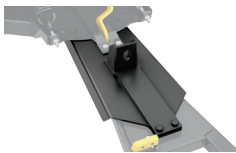

- Extension de châssis de poussée de 30 cm requise lorsque la pelle est installée avec des systèmes de chenilles Apache.

Plaque de fixation Can-Am ProMount

Traxter, Traxter MAX (2021 et antérieurs)

715007743



- Requis pour installer le châssis de poussée Can-Am ProMount avec système de fixation rapide.
- Plaque de fixation conçue pour demeurer bien fixée toute l'année sans compromettre la garde au sol.
- Livré avec cintre à rouleaux pour pelle.
- Non compatible avec le bras triangulaire avant S3 garde au sol élevée (715003784).

Plaque de fixation Can-Am ProMount

Traxter, Traxter MAX (2022 et ultérieurs)

715007745



- Requis pour installer le châssis de poussée Can-Am ProMount avec système de fixation rapide.
- Plaque de fixation conçue pour demeurer bien fixée toute l'année sans compromettre la garde au sol.
- Livré avec cintre à rouleaux pour pelle.
- Non compatible avec le bras triangulaire avant S3 garde au sol élevée (715003784).

Système d'orientation de la pelle Can-Am ProMount

Traxter, Traxter MAX

715009241



- Convertit le système de pelle en une unité facile à contrôler depuis le siège du conducteur.
- Vous permet de commander entièrement la pelle (relevage/abaissement, gauche/droite) du bout des doigts grâce à la manette fournie.
- D'une seule main, vous contrôlez tous les mouvements de la pelle ; il ne vous reste plus qu'à vous concentrer et à gérer l'opération de déblaiement.
- Compatible avec le châssis de poussée et la lame ProMount pour SSV.
- Non compatible avec le système de chenilles Apache Backcountry LT.
- L'extension de châssis de poussée (715006257) est nécessaire pour l'installation avec le pare-chocs avant Rancher.
- Treuil et pelle vendus séparément.

Interrupteur de fin de course pour pelle ProMount

(photo non disponible)

Traxter, Traxter MAX

715006259

- Pour contrôler la tension du câble lors de la surélévation du système de pelle.
- Évite d'endommager le treuil, le châssis de poussée de la pelle et le véhicule.
- Capteur déplacé pour une hauteur de levage optimale.

Cintre à rouleaux pour pelle

Traxter, Traxter MAX

715001223



- Cintre à rouleaux cylindrique
- Diamètre permettant de réduire l'usure du câble lors de l'utilisation de la pelle.
- Peut être utilisé avec toutes les pelles ProMount.

Système de pelle Super-Duty

Ensemble pelle et lame Super-Duty 72" (183 cm)

Traxter, Traxter MAX

715003416



- Système de pelle complet avec levage et inclinaison de lame manuelles.
- Lame en acier de calibre 12 ultradurable de 183 cm avec tubes de poussée robustes et renforcés intégrés pour les travaux les plus exigeants.
- S'opère à l'aide d'un treuil.
- Système de déconnexion pratique pour une installation et un retrait rapides et faciles.
- Le montage avant procure une distance de levage de 28 cm minimum.

Chaque ensemble comprend :
- Pelle Super-Duty 72" (183 cm).
- Châssis de poussée de pelle Super-Duty.
- Kit de montage de pelle Super-Duty.

Kit d'inclinaison hydraulique pour pelle Super-Duty

Traxter, Traxter MAX (2019 et antérieurs)

715002840

Traxter, Traxter MAX (2020 et ultérieurs)

715006038

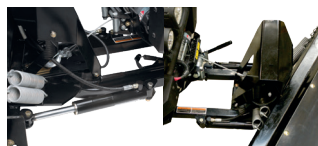

- Vous permet de commander entièrement la pelle (relevage/abaissement, gauche/droite) du bout des doigts.
- Préassemblé, ce kit est fourni avec tout ce dont vous avez besoin pour transformer la pelle Super-Duty en un outil facile et rapide à commander depuis le siège du conducteur.
- D'une seule main, vous contrôlez tous les mouvements de la pelle avec la manette fournie ; il ne vous reste plus qu'à vous concentrer et à gérer l'opération de déblaiement.
- Grâce à ce kit de qualité professionnelle, vous enverrez la neige exactement là où vous le souhaitez, en toute quiétude, tout au long de l'hiver.
- Treuil et pelle vendus séparément.

Extension de châssis de poussée pelle Super-Duty

(photo non disponible)

Pelle Super-Duty

715001221

- Extension pour utiliser la pelle Super-Duty avec le système de chenilles Apache 360 LT.
- L'interrupteur magnétique pour pelle et la poulie pour pelle sont inclus.
- Nécessite le pare-chocs avant ou la barre d'accessoires avant pour l'installation.

Extensions de lame de pelle

Pelle Super-Duty

715001217



- Extensions pour élargir la pelle de 15 cm de chaque côté.
- Avec déflecteurs en caoutchouc pour les extensions.
- Vendu par paires.

Marqueurs d'extrémité de pelle

(photo non disponible)

Pelle Super-Duty

715001216

- Permet de mieux voir la largeur de la pelle.
- Et de mieux contourner les objets.

Aileron latéral pour pelle

(photo non disponible)

Pelle Super-Duty

715001218

- Permet de garder la neige dans la pelle
- et de faire un chemin plus défini.
- Vendu à l'unité.

Rabat de caoutchouc

(photo non disponible)

Pelle Super-Duty

715001219

- Évite les projections de neige sur le conducteur et aide la neige à rouler devant la pelle.

Poulie pour pelle

(photo non disponible)

Pelle Super-Duty

715002042

- À utiliser avec la pelle Super-Duty.
- Contribue à l'efficacité du treuil.
- Nécessite le pare-chocs avant XT.

Interrupteur magnétique pour pelle

(photo non disponible)

Pelle Super-Duty

715001995

- Interrupteur magnétique qui stoppe le treuil pour éviter d'endommager le câble, le treuil et le châssis.
- À utiliser avec la pelle Super-Duty.

BÂCHES ET EXTRAS

Bâche de remorquage

Traxter, Traxter 6x6, Traxter PRO

715004453

Traxter MAX

715004454



- Toile ultrarésistante en polyester teint dans la masse résistant aux UV.
- La doublure intérieure protège le pare-brise et les panneaux de couleur contre l'abrasion.
- Les principales zones d'abrasion sont renforcées par une double épaisseur de toile.
- Cette bâche de remorquage résistante aux intempéries protège votre véhicule lors du remisage et du transport.
- Ouverture pour accéder au bouchon de réservoir de carburant.
- Facile et rapide à installer.
- Conçue pour un ajustement parfait à votre véhicule, avec ou sans accessoires de marque Can-Am.
- Ne convient pas au porte-bagages de toit Adventure (715003870).

Sangles à cliquet rétractables Bolt-On†

295101072



- Parfaites pour transporter un véhicule ou arrimer les chargements.
- S'assemblent facilement : se boulonnent sur toute surface plane (p. ex. la benne ou le châssis).
- Sangles de 2,5 cm de large x 1,8 m de long avec coutures ultrarobustes, offrant une capacité de charge de 226 kg et une résistance à la rupture de 680 kg.
- Le bouton poussoir permet à la sangle de se détendre puis de s'enrouler automatiquement sur elle-même, alors que le mécanisme d'encliquetage resserre la sangle solidement, afin qu'elle maintienne en place votre véhicule ou votre chargement en toute sécurité.
- La poignée en caoutchouc assure une prise solide tandis que le crochet enrobé de vinyle protège la surface sur laquelle sera fixée la sangle à cliquet.
- Vendu par paires.

Sangles à cliquet

715008309 · Noir/Gris



- Pour des charges maximales allant jusqu'à 181 kg.
- Sangles de 2,5 cm x 3 m avec logos Sea-Doo, Ski-Doo et Can-Am.
- Cliquet de luxe avec poignées de caoutchouc.
- Crochets en S recouverts.
- Par 2.

Sangle à cliquet robuste

715008308



- Pour des charges maximales allant jusqu'à 454 kg.
- Sangle de 38 mm x 1,8 m avec marques BRP.
- Cliquet de luxe avec poignées de caoutchouc.
- Crochets à revêtement noir.
- Filet de 300 mm inclus.
- Par 2.



CAN-AM MAVERICK

CAN-AM MAVERICK

ACCESSOIRES

Toits	55
Cabine souple complète	56
Pare-brise et protection du vent	56
Rétroviseurs	58
Portes	59
Accessoires pour sièges	60
Plaques de protection en HMWPE	61
Pare-chocs et protections	62
LinQ : Facilité d'installation et d'enlèvement	65
Porte-bagages et rangement	69
Éclairage	71
Systèmes audio et de communication	75
Accessoires électriques et électroniques	76
Treuils et attelages	78
Performance	80
Systèmes de chenilles Apache	83
Pelles ProMount	85
Bâches et remorquage	88



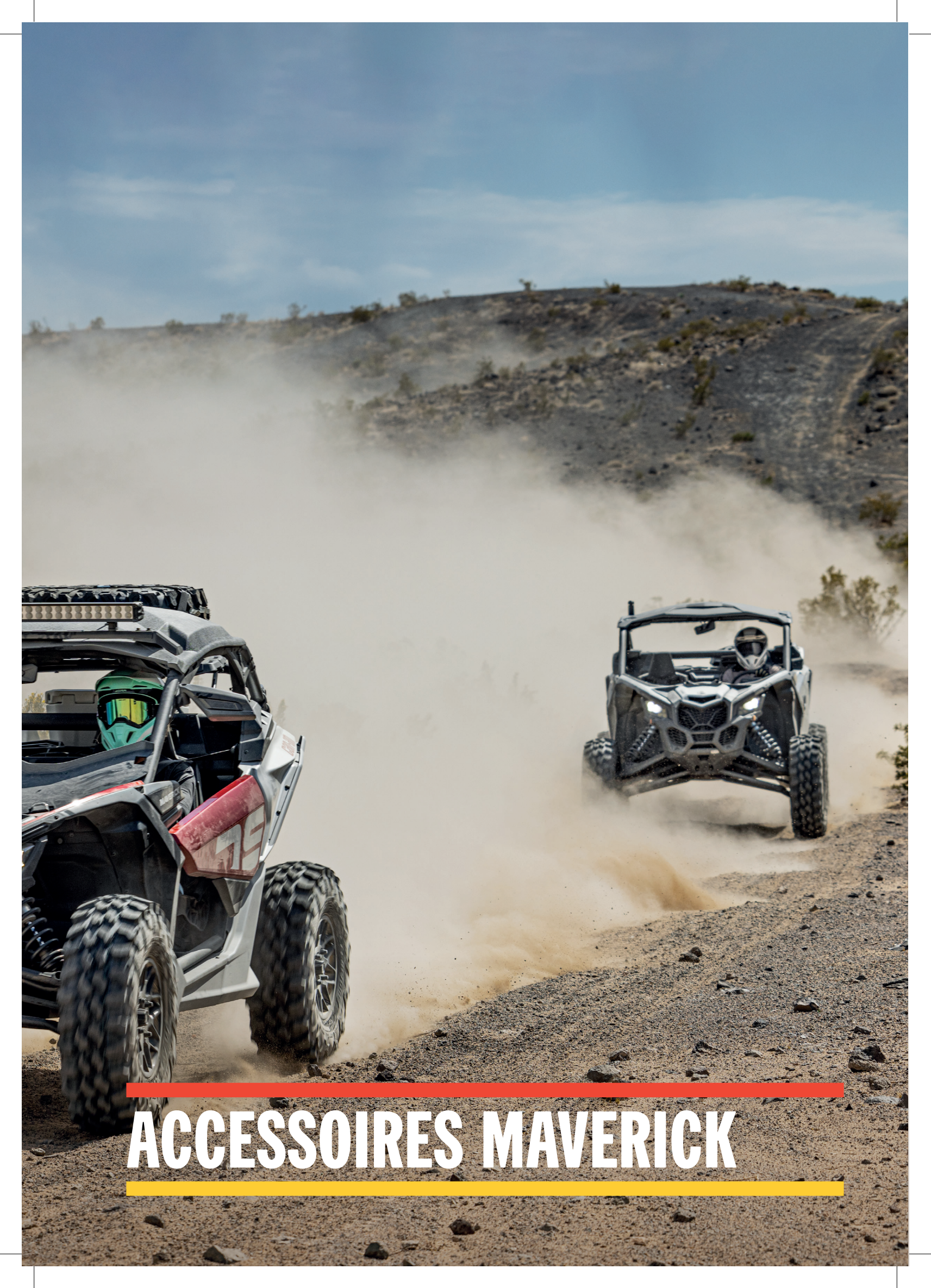

ACCESSOIRES MAVERICK

FAITES LE CHOIX DES PACKS POUR VOUS ATTAQUER À LA TÂCHE. VOS PACKS POUR MAVERICK.

ÉTAPE 1 : CHOISISSEZ VOTRE PACK ESSENTIEL

		Maverick	Maverick MAX
DÉBUTANT	Toit sport	715005521	715003750
	Demi-pare-brise teinté	715004291	715004291
	Écran anti-vent arrière	715006701	715006701
	Rétroviseurs latéraux rallye	715005262	715005262
	Panneaux de porte inférieurs avant	715002903	715002903
	Panneaux de porte inférieurs arrière	S/O	715003751
INTERMÉDIAIRE	Support pour appareil électronique	715002874	715002874
	Sac de rangement central	715004277	715004277
	Boîte isotherme LinQ 30 l	715004778	715004778
PRO	Rétroviseur et caméra de rétrovision	715009410	715009410
	Pare-chocs Pre-Runner avant	715002878	715002878
	Protecteurs d'aile	715002973	715002973
	Ensemble d'outils LinQ	715006829	715006829
	Porte-bagages de toit Adventure	715006225	715003868

ÉTAPE 2 : SÉLECTIONNEZ VOTRE PACK ADDITIONNEL

		Maverick	Maverick MAX
AUDIO	Toit audio Can-Am	715007130	715006709
	Kit toit audio rabattable Can-Am	715007131	715007131
	Caisson de basses Can-Am	715004956	715004956
	Ensemble amplificateur Can-Am	715007227	715007227
LIGHT	Barre de support d'éclairage	715003529	715003529
	Câble d'alimentation d'éclairage	715007117	715007117
	Barre LED 102 cm OnX6 Arc Baja Designs	710006818	710006818
	Feux de poursuite	715009887	715009887
CONDUITE	Harnais 4 points (conducteur)	715005021	715005021
	Harnais 4 points (passager)	715005022	715005022
	Support pour extincteur Lonestar Racing	715007320	715007320
RANGEMENT DE CABINE	Sac de rangement supérieur	715004275	715004275
	Sacs de rangement pour porte supérieure	715004276	715004276
	Sacs de rangement pour panneaux de porte inférieurs	715004355	715004355
	Sac de rangement avant	S/O	715004888

TOITS

Toit sport

Maverick
Maverick MAX

715005521
715003750



- Polypropylène injecté résistant aux chocs.
- Excellente protection contre les intempéries.
- Fournit une excellente visibilité en descente.
- Compatible avec le pare-brise.

- De série sur le modèle X rs.
- Installation et démontage faciles et sans outil avec des attaches rapides/quart de tour et des sangles Velcro.

Ensemble de module de toit ProVent

Maverick, Maverick MAX

715005279



- Apporte de l'air frais dans la cabine.
- Performances optimales avec cabine complète.
- Les 4 événements permettent un réglage infini du débit d'air pour le conducteur et le passager.
- Filtre et préfiltre pour limiter la pénétration de poussière.
- Nettoyage facile du filtre et du préfiltre.
- Système breveté de gestion de l'eau absorbée, pour garder l'eau hors de la cabine tout en préservant la circulation d'air.

- Le bouchon extérieur ferme complètement la prise d'air pour l'hiver ou par mauvais temps.
- Le toit sport nécessite un ensemble d'adaptateur de module ProVent.
- Non compatible avec les barres LED montées sur le toit, les porte-bagages de toit (715006225/715003868) ou les protections de toit, le toit Lonestar et les toits bimini.

Ensemble d'adaptateur de module de toit ProVent pour toit sport

(photo non disponible)

Maverick
Maverick MAX

715006199
715006371

- Adaptateur pour le montage de l'ensemble de module de toit ProVent sur Maverick X3.

- Comprend un adaptateur de toit et le matériel.
- Nécessite l'ensemble de module de toit ProVent (715005279).

Toit aluminium

Maverick

■ 715004224 · Noir
■ 715002900 · Argenté



- Toit en aluminium profilé de 2,3 mm d'épaisseur.
- Durable et léger.
- Allure sportive.
- Compatible avec le pare-brise.
- Installation aisée, sans outil.

Toit bimini¹ avec pare-soleil

Maverick
Maverick MAX

715002901
715003749



- Toile ultrarésistante en polyester teint dans la masse résistant aux UV.
- La partie supérieure souple innovante comporte une visière rigide où il est possible de l'enrouler.
- Installation et démontage faciles et sans outil avec des attaches rapides/quart de tour et des sangles Velcro.

Visière pare-soleil teintée

Maverick, Maverick MAX

715007098



- Fabrication en polycarbonate teinté.
- Protection supplémentaire du conducteur et du passager contre le soleil.
- Non compatible avec le toit en aluminium et les pare-brise intégraux.

Toit aluminium Lonestar Racing

Maverick fabriqué après le 1er janvier 2017
Maverick MAX

■ 715005507 · Noir
■ 715005515 · Noir



- Toit en aluminium de 2,1 mm d'épaisseur.
- Durable et léger.
- Améliore l'apparence de course du véhicule grâce à un look sportif authentique associé à des graphismes uniques.
- Vous protège des intempéries avec une touche personnalisée.
- Profil plus bas que celui des autres toits.

- Compatible avec les barres d'éclairage Lonestar Racing.
- Non compatible avec le support pivotant LinQ, la barre de support d'éclairage et les pare-brise intégraux.
- Logo « Lonestar Racing for Can-Am ».
- Comprend les barres anti-intrusion médianes pour l'installation.

CABINE SOUPLE COMPLÈTE

Cabine souple complète	Maverick (sauf modèles X mr)	715003754
	Maverick MAX (sauf modèles X mr)	715003755



- Protection du conducteur et du passager contre les intempéries.
- Pour plus de confort, complétez votre cabine avec l'ensemble de joints de cabine.
- Inclut :
 - Toit bimini avec pare-soleil
 - Pare-brise intégral ultrarésistant
 - Panneaux de porte souples supérieurs
 - Panneaux de porte inférieurs avant
 - Lunette arrière souple

Ensemble de joints de cabine <small>(photo non disponible)</small>	Maverick	715004433
	Maverick MAX	715004434

- Empêche la pénétration de saleté, de poussière et de vent dans la cabine.
- Améliore le confort de la cabine pour le conducteur et le passager.
- Recommandé avec les cabines souples complètes.

PARE-BRISE ET PROTECTION DU VENT

Pare-brise

Pare-brise rabattable électriquement	Maverick, Maverick MAX	715007097
---	------------------------	------------------



- Le pare-brise rabattable électriquement est équipé de vérins électriques qui permettent au conducteur de régler l'ouverture à l'aide d'un simple bouton.
- Il est fabriqué en polycarbonate à revêtement dur avec un joint d'étanchéité en caoutchouc sur le pourtour et une partie supérieure teintée.
- Le pare-brise peut être ajusté en cours de route en fonction des conditions changeantes.
- Il peut être entièrement ouvert pour une visibilité et une ventilation optimales, entièrement fermé pour une protection maximale contre les intempéries ou entre les deux en fonction des préférences de protection, de visibilité et de circulation de l'air.
- Compatible avec les toits Can-Am.

Essuie-glace pour pare-brise rabattable électriquement	Maverick, Maverick MAX	715006310
---	------------------------	------------------



- Un moyen idéal de maintenir votre pare-brise dégagé sous la pluie ou lorsque vous roulez dans la boue et l'eau.
- L'essuie-glace fixé en haut permet de faire pivoter le pare-brise. Comprend un essuie-glace à une vitesse et un distributeur de liquide lave-glace.
- Mécanisme d'essuie-glace et distributeur de liquide lave-glace parfaitement dissimulés dans le véhicule.
- Doit être installé avec le pare-brise rabattable électriquement (vendu séparément).

Pare-brise ProVent	Maverick, Maverick MAX	715005277
---------------------------	------------------------	------------------



- Pare-brise intégral en polycarbonate à revêtement dur Quantum résistant aux chocs.
- Événements contrôlables pour gérer la circulation d'air.
- Performances optimales avec cabine complète.
- Canalise l'air dans la cabine, désembue le pare-brise, se ferme complètement pour éliminer la circulation d'air.
- Un événement supérieur et un événement inférieur avec préfiltres.
- Fabrication en polycarbonate profilé pour une rigidité accrue.
- Protège le conducteur et le passager des intempéries.
- Installation ou retrait rapide et facile sans outil.
- Non compatible avec les ensembles d'essuie-glace et la barre de son Wet Sounds Stealth 6 Ultra HD édition Can-Am.
- L'ouverture supérieure canalise l'air dans la cabine.
- Les ouvertures inférieures désembuent le pare-brise.
- Offre une excellente transparence et une meilleure résistance à l'abrasion.

Pare-brise verre	Maverick, Maverick MAX	715008859
-------------------------	------------------------	------------------



- Pare-brise intégral en verre bombé et feuilleté.
- S'adapte parfaitement contre la cage et protège le conducteur et le passager des intempéries.
- Fournit les meilleures transparence et résistance à l'abrasion.
- À utiliser avec l'ensemble essuie-glace et lave-glace pour maintenir une visibilité parfaite dans les conditions de conduite difficiles, la boue notamment.
- Utilisation recommandée avec la protection contre le vent à l'arrière pour optimiser le confort du passager.

Pare-brise en verre avec ensemble essuie-glace et lave-glace

Maverick, Maverick MAX

715008858



- Ensemble complet qui comprend un pare-brise en verre incurvé et feuilleté avec essuie-glace à une vitesse et distributeur de liquide lave-glace.
- S'adapte parfaitement contre la cage et protège le conducteur et le passager des intempéries.
- Un moyen idéal de maintenir votre pare-brise dégagé sous la pluie ou lorsque vous roulez dans la boue et l'eau.
- Utilisation recommandée avec la protection contre le vent à l'arrière pour optimiser le confort du passager.

Pare-brise intégral

Maverick, Maverick MAX

715002907



- Pare-brise intégral en polycarbonate durable résistant aux chocs.
- Fabrication en polycarbonate profilé pour une rigidité accrue.
- Formulé pour ne pas jaunir, craqueler ni fissurer avec une résistance aux UV et une transparence exceptionnelles.
- Protège le conducteur et le passager des intempéries.
- Installation ou retrait rapide et facile sans outil.
- Utilisation recommandée avec la protection contre le vent à l'arrière pour optimiser le confort du passager.

Pare-brise intégral ultrarésistant

Maverick, Maverick MAX

715004417



- Pare-brise intégral en polycarbonate à revêtement dur Quantum résistant aux chocs.
- Fabrication en polycarbonate profilé pour une rigidité accrue.
- Offre une excellente transparence et une meilleure résistance à l'abrasion.
- Protège le conducteur et le passager des intempéries.
- Installation ou retrait rapide et facile sans outil.
- Utilisation recommandée avec la protection contre le vent à l'arrière pour optimiser le confort du passager.
- Peut être utilisé avec l'ensemble essuie-glace et lave-glace (715004762).

Demi-pare-brise

Maverick, Maverick MAX

715002909 · Transparent
 715004291 · Teinté



- Demi-pare-brise en polycarbonate durable résistant aux chocs.
- Fabrication en polycarbonate profilé pour une rigidité accrue.
- Formulé pour ne pas jaunir, craqueler ni fissurer avec une résistance aux UV et une transparence exceptionnelles.
- Protège le conducteur et le passager des intempéries.
- Comporte un rebord à angle inversé pour faire dévier l'air.
- Installation ou retrait rapide et facile sans outil.

Ensemble essuie-glace et lave-glace

Maverick, Maverick MAX Compatible avec pare-brise intégral ultrarésistant (715004417)

715004762

Maverick, Maverick MAX Compatible avec pare-brise en verre (715008859)

715003282



- Un moyen idéal de maintenir votre pare-brise dégagé sous la pluie ou lorsque vous roulez dans la boue et l'eau.
- Comprend essuie-glace à une vitesse et distributeur de liquide lave-glace.
- Mécanisme d'essuie-glace et distributeur de liquide lave-glace parfaitement dissimulés dans le véhicule.

NOUVEAU Ensemble d'essuie-glace manuel

Maverick, Maverick MAX

715009424



- Essuie-glace manuel unique pouvant éliminer les débris du pare-brise.
- Système facile à installer qui ne nécessite aucun branchement électrique.
- La grande poignée ergonomique offre une bonne adhérence sur toute la surface de balayage.
- Compatible avec les pare-brise en verre et ultrarésistants qui utilisent des essuie-glaces montés sur la partie supérieure.

Protection du vent

Écran anti-vent arrière

Maverick, Maverick MAX (sauf modèles X mr)

715006701



- Filet arrière complet réduisant le refoulement d'air causé par le pare-brise pour plus de confort dans la cabine.
- S'installe rapidement et facilement sur la cage de protection.
- Logo Can-Am blanc sur mailles noires.

Lunette arrière en polycarbonate

Maverick, Maverick MAX (sauf modèles X mr)

715006387



- Fenêtre en polycarbonate résistant aux chocs.
- Empêche le refoulement d'air causé par le pare-brise ou le refoulement de la poussière ou de la pluie pour plus de confort en cabine.
- Installation rapide et facile sans outil.
- Prête pour l'intégration des haut-parleurs arrière du système audio MTX.

Lunette arrière souple

Maverick, Maverick MAX (sauf modèles X mr)

715006702



- Fenêtre souple fabriquée en vinyle transparent.
- Résiste au craquelage à froid jusqu'à -20 °C.
- Idéale pour prévenir le refoulement de la poussière ou de la pluie dans les environnements difficiles.
- Installation rapide sans outil.

RÉTROVISEURS

NOUVEAU Rétroviseurs latéraux en aluminium

Maverick, Maverick MAX

715007363

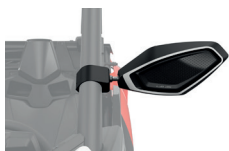

- Design soigné.
- Aluminium moulé noir de haute qualité pour une durabilité extrême.
- La surface convexe offre un champ de vision plus large et une meilleure visibilité autour du véhicule.
- Peuvent être installés à n'importe quelle hauteur sur le montant A de la cage pour une vision optimisée.
- Possibilité d'installer les feux de rétroviseur latéral à LED intégrés (715007185).
- Rétroviseurs à rotule réglables.
- Mécanisme permettant de rabattre les rétroviseurs.
- Non compatibles avec le pare-brise en verre.
- Vendu par paires.

NOUVEAU Rétroviseurs latéraux

Maverick, Maverick MAX

715007188



- Design soigné.
- Rétroviseurs en plastique extrêmement résistants aux chocs.
- La surface convexe offre un champ de vision plus large et une meilleure visibilité autour du véhicule.
- Peuvent être installés à n'importe quelle hauteur sur le montant A de la cage pour une vision optimisée.
- Rétroviseurs à rotule réglables.
- Mécanisme permettant de rabattre les rétroviseurs.
- Non compatibles avec le pare-brise en verre.
- Vendu par paires.

Rétroviseurs latéraux

Maverick, Maverick MAX

715004236 · Pour quarts de porte de série

715005315 · Pour portes en aluminium



- Support en fonte d'aluminium robuste avec revêtement en nylon noir.
- Rétroviseurs à rotule réglables dans de multiples positions.
- Optique convexe pour un grand angle de vue.
- Les pivots à ressort permettent de complètement replier les rétroviseurs.
- Montés sur la porte.
- Compatibles avec les panneaux de porte souples supérieurs.
- Vendu par paires.

Rétroviseurs latéraux de course

Maverick, Maverick MAX

715002898



- Le design inspiré de la course consiste en du nylon ½ noir résistant avec un support en fonte d'aluminium enduit.
- Le double réglage fournit un champ de vision optimal.
- Rétroviseurs à rotule réglables dans de multiples positions.
- L'optique plane offre une meilleure perception de la distance.
- Les pivots à ressort permettent de complètement replier les rétroviseurs.
- Non compatibles avec les barres d'éclairage Lonestar Racing, les panneaux de porte souples supérieurs ou le kit toit audio rabattable (715007131).
- Vendu par paires.

Rétroviseurs latéraux rallye

Maverick, Maverick MAX

715005262



- Design élégant au style de course unique.
- Aluminium moulé noir de haute qualité pour une durabilité extrême.
- La surface convexe de 10 cm offre un champ de vision plus large et une meilleure visibilité autour du véhicule.
- Peuvent être installés à n'importe quelle hauteur sur le montant A de la cage pour une vision optimisée.
- Rétroviseurs à rotule réglables dans de multiples positions.
- Les pivots à ressort permettent de complètement replier les rétroviseurs.
- Vendu par paires.
- Non compatibles avec le pare-brise en verre.

Rétroviseur arrière et caméra de rétrovision

Maverick, Maverick MAX

715009410



- Ensemble de caméra et moniteur de rétrovision parfaitement étanche.
- Voyez exactement ce dont vous avez besoin grâce aux multiples flux de la caméra de recul.
- Cet article remplace le rétroviseur de série (l'écran est intégré dans le rétroviseur de remplacement).
- La caméra utilise la lumière infrarouge pour la vision nocturne.

PORTES

Demi-portes en aluminium

Maverick, Maverick MAX

715007971 · Avant

Maverick MAX

715007972 · Arrière



- Demi-porte légères en aluminium profilé de 2 mm d'épaisseur.
- Fini poli.
- Conçues pour une rigidité et une durabilité maximales.
- Conçues pour un ajustement parfait et une intégration en harmonie avec les lignes du véhicule.
- Dotées d'un joint épais sur le pourtour pour une meilleure protection contre les intempéries.
- Installation facile sur le cadre de porte standard.
- Comprennent poignées de porte de luxe faciles à actionner.
- Compatibles avec les panneaux de porte souples supérieurs, les filets pour fenêtre et les poches de rangement de porte supérieures.
- Non compatibles avec les poches de rangement de panneau de porte inférieur.
- Vendu par paires.

Poignées de porte de luxe

Maverick, Maverick MAX

715004758 · Avant

Maverick MAX

715004860 · Arrière

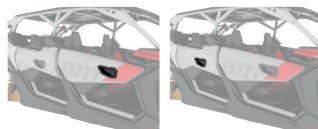

- Convertissez les sangles de porte standard en poignées faciles d'accès.
- Comprend les poignées intérieures et extérieures pour chaque porte.
- Facilitent grandement l'ouverture de porte.
- De série sur les demi-portes en aluminium.
- Vendu par paires.

Panneaux de porte inférieurs

Maverick, Maverick MAX

715002903 · Avant

715003751 · Arrière

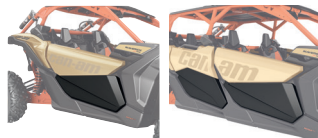

- Fabrication en polypropylène moulé par injection robuste conçu pour s'adapter au véhicule.
- Rallongent les portes de série jusqu'en bas pour protéger les occupants et rendre la cabine hermétique.
- Un complément superbe.
- Installation facile et rapide.
- Vendu par paires.

Filets pour fenêtre	Maverick	71500693 · Avant
	Maverick MAX	715004694 · Avant
	Maverick MAX	715006700 · Arrière



- Filet pour fenêtre pour une protection accrue contre le vent.
- Peut être facilement abaissé en quelques secondes.
- Vendu par paires.
- Non compatible avec le toit audio Can-Am.

Panneaux de porte souples supérieurs	Maverick (sauf modèles X mr)	715008091 · 2 portes
	Maverick MAX (sauf modèles X mr)	715008092 · 4 portes



- Les panneaux résistant aux intempéries renforcés d'un cadre en aluminium offrent une bonne protection.
- Rallongez les quarts de porte de série jusqu'en haut.
- Fabriqués en toile polyester teinte dans la masse robuste et résistant aux UV pour une excellente résistance à la déchirure et à l'abrasion.
- Fenêtres avec fermeture à glissière fabriquées en vinyle laminé poli pour une meilleure ventilation.
- À associer aux panneaux de porte inférieurs pour obtenir des ensembles de porte complets pour votre véhicule.
- Non compatibles avec les rétroviseurs latéraux de course et le toit audio Can-Am.

ACCESSOIRES POUR SIÈGES

Harnais 4 points	Maverick, Maverick MAX	715008033 · Conducteur
		715008034 · Passager



- Système exclusif de décélération contrôlée (brevet en instance) absorbant l'énergie en cas d'accident.
- Conçu pour offrir un confort maximal.
- Ouverture et fermeture facile en un clic.
- Brevet en cours.
- Non conforme CE.

Harnais 4 points rétractable	Maverick, Maverick MAX	715005021 · Conducteur
		715005022 · Passager



- Harnais pratique qui vous permet de bouger librement dans votre siège tout en bénéficiant totalement du soutien additionnel qu'offrent les 4 points.
- Rend le bouclage de la ceinture plus facile et demande moins d'ajustements lors du changement de passager ou de conducteur.
- La protection pour système de rétractation (707900653) est requise pour l'installation sur les sièges avant des modèles MAX.
- Compatible avec les sièges passagers arrière sur les modèles MAX.
- De série sur certains modèles Maverick.

Protection pour système de rétractation <i>(photo non disponible)</i>	Maverick MAX	707900653
---	--------------	------------------

- Coussin de protection requis pour l'installation du harnais 4 points rétractable sur les sièges avant des modèles MAX.
- Protège les passagers du rétracteur du harnais.
- Vendu à l'unité.

Rembourrages épaules ceinture de sécurité	Maverick, Maverick MAX	715002894
--	------------------------	------------------



- Procurent un confort de conduite supplémentaire en empêchant que la ceinture de sécurité frotte le cou et l'épaule.
- Convient aux ceintures de sécurité 3 points de série et au harnais 4 points.
- Installation facile avec Velcro.
- Logo Can-Am.
- Vendu par paires pour le conducteur et le passager.

PLAQUES DE PROTECTION HMWPE

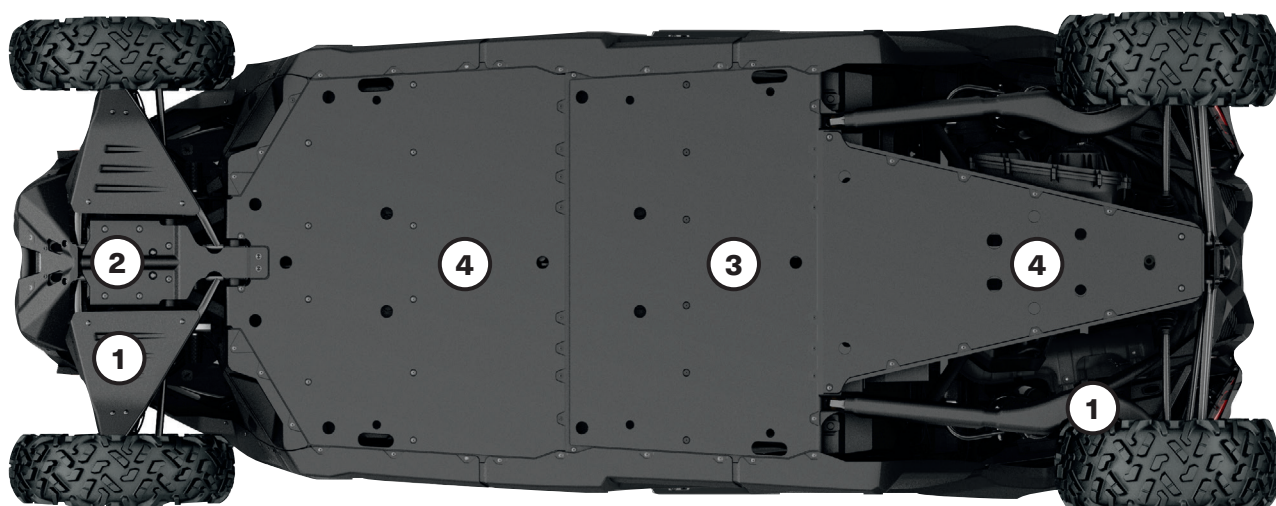

Nos plaques en plastique glissent en douceur et silencieusement sur les obstacles, offrant une grande protection en terrain accidenté. En polyéthylène de masse moléculaire élevée (HMWPE) de 10 mm d'épaisseur, thermoformé et résistant à l'abrasion.

- Plus léger que l'aluminium.
- Résistance supérieure aux fissures de contrainte.
- Résistance aux chocs élevée.

MAVERICK, MAVERICK MAX

Les plaques de protection en HMWPE sont de série sur les modèles Maverick X rc.	Maverick Modèles 64"	Maverick MAX Modèles 64"	Maverick, Maverick MAX Modèles 72" (sauf modèles de base)	Maverick Modèles de base 72"	Maverick MAX Modèles de base 72"
Ensemble de plaques de protection en HMWPE					
	715003713	715003747	715003718	715006767	715006769
Plaques de protection en HMWPE individuelles					
① Protecteurs pour bras triangulaires avant et bras longitudinaux HMWPE	715002905	715002905	715003552	715003552	715003552
② Plaque de protection avant HMWPE	715003933	715003933	715003933	715003933	715003933
③ Plaque de protection centrale HMWPE	-	715003731	De série uniquement sur les modèles X rc	-	715003731
④ Plaque de protection HMWPE	715004904	715004904	De série uniquement sur les modèles X rc	715004904	715004904

PARE-CHOCS ET PROTECTIONS

Pare-chocs

Pare-chocs Pre-Runner avant

Maverick, Maverick MAX

■ **715002878** · Noir
■ **715003433** · Rouge Can-Am

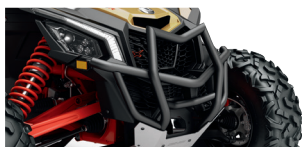

- Composé de tubes en acier de 3,8 cm de diamètre avec une plaque d'aluminium de 3 mm d'épaisseur pour une durabilité accrue.
- Revêtement anticorrosion intérieur et extérieur avec une peinture finition poudre durable.
- Assure une protection efficace dans les conditions extrêmes.
- Sont intégrés la plaque de fixation pour treuil et les points d'attache pour l'éclairage.

Pare-chocs Pre-Runner arrière

Maverick, Maverick MAX

■ **715002880** · Noir
■ **715003436** · Rouge Can-Am



- Tubes durables en acier de 3,8 cm de diamètre avec une plaque d'aluminium de 3 mm d'épaisseur.
- Revêtement anticorrosion intérieur et extérieur avec une peinture finition poudre durable.
- Protège la carrosserie et le système d'échappement du véhicule.
- Compatible avec un dispositif d'attelage arrière.
- Requis pour l'installation de l'extension de cage arrière.

Pare-chocs avant Dune

Maverick, Maverick MAX

■ **715002961** · Noir
■ **715003432** · Rouge Can-Am



- Composé de tubes en aluminium de 3,8 cm de diamètre avec une plaque d'aluminium de 3 mm d'épaisseur.
- Revêtement anticorrosion intérieur et extérieur avec une peinture finition poudre durable.
- Procure une protection supplémentaire sans sacrifier les avantages liés à l'agilité et à la performance d'un poids plus léger.
- Offre un angle d'attaque plus prononcé et intègre des points d'attache pour l'éclairage.
- Non compatible avec le treuil.

Pare-chocs arrière Dune

Maverick, Maverick MAX 2021 et antérieurs
Maverick, Maverick MAX 2022 et ultérieurs

■ **715002962** · Noir
■ **715003437** · Rouge Can-Am
■ **715009242** · Noir



- Composé de tubes en aluminium de 3,8 cm de diamètre avec une plaque d'aluminium de 3 mm d'épaisseur.
- Revêtement anticorrosion intérieur et extérieur avec une peinture finition poudre durable.
- Procure une protection supplémentaire sans sacrifier les avantages liés à l'agilité et à la performance d'un poids plus léger.
- Protège la carrosserie et le système d'échappement du véhicule.
- Compatible avec un dispositif d'attelage arrière.
- Non compatible avec l'extension de cage arrière et le porte-roue de secours Lonestar Racing.

Pare-chocs avant X rc/X mr

Maverick, Maverick MAX

■ **715004788** · Noir



- Composé de tubes en acier de 3,8 cm de diamètre avec une plaque d'aluminium de 3 mm d'épaisseur.
- Revêtement anticorrosion intérieur et extérieur avec une peinture finition poudre durable sur les tubes en acier.
- Offre toutes les caractéristiques essentielles nécessaires à la conduite technique : protection de la partie inférieure avant du véhicule, base de support pour l'installation d'un treuil et crochet de remorquage intégré.
- De série sur les modèles Maverick X rc et X mr.
- Non compatible avec les treuils avec câble en acier.

Pare-chocs avant Lonestar Racing

Maverick, Maverick MAX (non compatible avec les modèles X mr et X rc)

■ **715005510** · Hyper argent
■ **715005509** · Noir



- Composé de tubes en acier de 3,8 cm de diamètre recouverts d'une peinture finition poudre durable et d'une plaque d'aluminium de 3 mm d'épaisseur pour une protection supplémentaire de l'avant du véhicule dans les conditions de conduite extrêmes.
- Le style élégant rehausse l'apparence du véhicule inspirée de la course.
- Non compatible avec le treuil.
- Non compatible avec la barre d'éclairage LED 25 cm OnX6 Baja Designs
- Non compatible avec Smart-Shox de série

Pare-chocs arrière Lonestar Racing

Maverick, Maverick MAX 2021 et antérieurs

■ 715005512 · Hyper argent
■ 715005511 · Noir
■ 715004162 · Rouge Can-Am

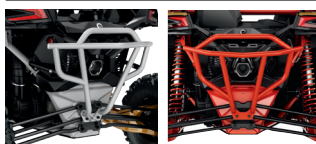

- Composé de tubes en acier de 3,8 cm de diamètre recouverts d'une peinture finition poudre durable.
- Fournit une protection supplémentaire de la carrosserie arrière du véhicule et du système d'échappement dans les conditions de conduite extrêmes.
- Le style élégant rehausse l'apparence du véhicule inspirée de la course.
- Compatible avec le porte-roue de secours Lonestar Racing.
- Non compatible avec un dispositif d'attelage.

Pare-chocs avant S3†

Maverick, Maverick MAX

■ 715004867 · Noir



- Composé de tubes en acier de 3,8 cm de diamètre avec une plaque d'aluminium de 3 mm d'épaisseur pour une durabilité accrue.
- Revêtement anticorrosion intérieur et extérieur avec une peinture finition poudre durable.
- Assure une protection efficace dans les conditions extrêmes.
- Sont intégrés la plaque de fixation pour treuil et les points d'attache pour l'éclairage.
- Plaque de support pour treuil intégrée pour le positionner plus haut et avoir un accès plus facile dans des conditions boueuses.
- Logo « S3 for Can-Am ».
- Treuil non inclus.

Pare-chocs arrière S3†

Maverick, Maverick MAX 2021 et antérieurs

■ 715004869 · Noir



- Composé de tubes en acier durables de 3,8 cm de diamètre.
- Revêtement anticorrosion intérieur et extérieur avec une peinture finition poudre durable.
- Protection renforcée supplémentaire dans les conditions de conduite extrêmes – protège la carrosserie et le système d'échappement du véhicule.
- Permet l'installation d'un treuil à une position plus élevée pour améliorer l'accessibilité dans des conditions boueuses.
- Logo « S3 for Can-Am ».
- Conçu pour supporter de lourdes charges de treuillage sans endommager le châssis du véhicule.
- Compatible avec les treuils Can-Am HD et WARN VRX – le câble de treuil arrière (715006007) est requis pour installer un treuil sur le pare-chocs.
- Comprend un crochet de récupération robuste pour faciliter la récupération du véhicule.
- Treuil non inclus.
- Non conforme CE.

Pare-roches

Maverick (sauf X rc)

■ 715002963 · Noir
■ 715003438 · Rouge Can-Am
■ 715003730 · Noir
■ 715003888 · Rouge Can-Am

Pare-roches

Maverick MAX



- Composé de tubes en acier robustes de 3,8 cm de diamètre.
- Revêtement anticorrosion intérieur et extérieur avec une peinture finition poudre durable.
- Protège les côtés et le dessous du véhicule contre les gros obstacles.
- La plaque de support ajoute de la rigidité et du style.
- Vendu par paires.

Plaques protectrices latérales X rc UHMWPE

Maverick

715004730

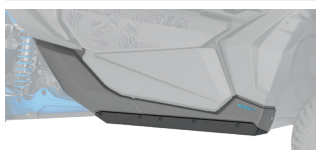

- En polyéthylène ultra haute densité (UHMWPE) de 6 mm d'épaisseur.
- Comprennent les panneaux inférieurs avec les attaches pour installation.
- Protège les côtés et le dessous du véhicule contre les gros obstacles.
- Une protection rapprochée pour un meilleur dégagement des obstacles.
- Glissent doucement sur les obstacles.
- Vendu par paires.

Maverick (sauf modèles X rc)

■ 715005514 · Hyper argent
■ 715008845 · Noir
■ 715008846 · Rouge Can-Am
■ 715008847 · Noir
■ 715008848 · Rouge Can-Am

Pare-roches Lonestar Racing

Maverick MAX



- Avec une ingénierie digne du monde de la course et des standards de durabilité qui font la renommée de Lonestar Racing, ces accessoires conçus avec soin donnent du style à votre véhicule.
- Composé de tubes en acier de 3,8 cm de diamètre recouverts d'une peinture finition poudre durable.
- Protection essentielle des côtés de votre véhicule contre les gros obstacles.
- Vendu par paires.
- Maverick MAX : Non compatibles avec les demi-portes aluminium arrière (715007972).

Barres anti-intrusion

Barre anti-intrusion avant

Maverick, Maverick MAX

■ 715002889 · Noir
■ 715003435 · Rouge Can-Am



- Assortie au style du véhicule.
- Revêtement anticorrosion intérieur et extérieur avec une peinture finition poudre durable.
- La conception du tube réduit les lignes de vision obstruées et les angles morts pour une meilleure visibilité.
- Non compatible avec les pare-brise et le toit en aluminium Lonestar Racing.

Barre anti-intrusion avant Lonestar Racing

Maverick, Maverick MAX

■ 715003916 · Noir



- Composé de tubes en acier de 3,8 cm de diamètre recouverts d'une peinture finition poudre durable.
- Rehausse l'apparence de course de votre véhicule.
- Compatible uniquement avec le toit en aluminium Lonestar Racing.
- Non compatible avec les pare-brise.

Barre anti-intrusion arrière Lonestar Racing

Maverick (sauf modèles X mr), Maverick MAX

■ 715003918 · Noir



- Composé de tubes en acier de 3,8 cm de diamètre recouverts d'une peinture finition poudre durable.
- Le style élégant rehausse l'apparence du véhicule inspirée de la course.
- Requis pour l'installation du porte-roue de secours Lonestar Racing.
- Non compatible avec les accessoires montés sur LinQ et le préfiltre sur la plateforme de chargement.

Autres accessoires

Protecteurs d'aile

Maverick, Maverick MAX

715002973



- Extensions d'aile prolongées en polypropylène moulé par injection.
- Apportent une protection supplémentaire contre la boue et les débris.
- Conçues pour une installation facile et rapide.
- L'ensemble comprend les extensions avant et arrière ainsi que le matériel de montage.

Porte-roue de secours Lonestar Racing

Maverick, Maverick MAX 2021 et antérieurs (sauf modèles X mr)

■ 715003922 · Noir



- Composé de tubes en acier de 3,8 cm de diamètre recouverts d'une peinture finition poudre durable.
- Hauteur réglable pour les pneus Can-Am jusqu'à 30".
- Nécessite le pare-chocs arrière Lonestar Racing et la barre anti-intrusion arrière Lonestar Racing pour l'installation.
- Non compatible avec le cric pour démontage de roue Pro Armor Quickshot et le cric à vis hors route.
- Pneu non inclus.
- Non compatible avec le séparateur de particules S&B et les accessoires LinQ s'installant à l'arrière du véhicule.

Support pour numéro de course Lonestar Racing

Maverick, Maverick MAX

715003943



- Comprend une paire de supports pour numéro de course en aluminium qui se fixent de chaque côté de l'arrière du véhicule.
- Non compatible avec le support pivotant LinQ.
- Les autocollants numérotés sont disponibles auprès de SCS Unlimited.
- Style épuré qui contribue à l'aspect « course » du véhicule tout en permettant une personnalisation.
- Fond noir.

Plaque de traction arrière S3

Maverick, Maverick MAX 2021 et antérieurs

■ 715004870 · Noir
■ 715005233 · Rouge Can-Am

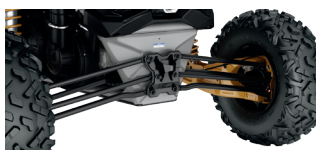

- Offre un endroit de fixation solide si vous devez remorquer.
- Vous permet de fixer la plupart des courroies et crochets.
- Logo « S3 for Can-Am ».

LINQ : FACILITÉ D'INSTALLATION ET D'ENLÈVEMENT

ACCESSOIRES LINQ MAVERICK

Emplacement et exigences de montage

<ul style="list-style-type: none"> • Aucun outil nécessaire : installez et retirez rapidement les accessoires à la main • Équipez votre Can-Am pour des tâches spécialisées en un rien de temps • Système de fixation robuste qui résiste aux terrains les plus accidentés 	Plateforme de chargement standard	Porte-bagages pivotant LinQ 715008295/715008296	Porte-bagages de toit Adventure 715003868/715006225
Accessoires LinQ avec base 16'' <ul style="list-style-type: none"> • Fixations LinQ montées à 16'' de distance, de centre à centre. • Capacité de chargement inférieure à celle du LinQ avec accessoires de base de 36''. • Peuvent être utilisés sur les quads et SSV Can-Am, les Can-Am Spyder et Ryker, les motomarines Sea-Doo et les motoneiges Ski-Doo. 			
Glacière LinQ 16 I 295100698 · Blanc 219400964 · Noir			Ensemble d'installation de base LinQ 715008125
Ensemble d'outils LinQ 715006829			Aucune autre exigence
Boîte à outils LinQ 715008111			
Sac LinQ SR 21 I 860202449	Kit d'adaptateur d'ancrage LinQ 715004960	Kit d'adaptateur d'ancrage LinQ 715004960	Ensemble d'installation de base LinQ 715008125
Sac de sport LinQ 17 I 860202447			
Boîte modulaire LinQ 715005494 · (10 l) 715007112 · (20 l) 715006830 · (30 l)			Aucune autre exigence
Sac repliable LinQ 715008110			Ensemble d'installation de base LinQ 715008125
Accessoires LinQ avec base 36'' <ul style="list-style-type: none"> • Montage sur les porte-bagages LinQ souvent utilisés par les véhicules Can-Am On-Road. • Capacité de chargement supérieure à celle du LinQ avec accessoires de base de 16''. • L'utilisation est limitée aux véhicules Can-Am ORV. 			
Boîte de chargement LinQ 45 I 715003879	Incompatibilité		
Coffre arrière LinQ 86 I 715004923	Aucune autre exigence		
Coffre arrière LinQ 121 I 715001748	* Non compatible si le support pivotant LinQ est installé.		
Boîte de rangement audio LinQ 43 I 715003018	Aucune autre exigence	Aucune autre exigence	Incompatibilité
Glacière rigide LinQ 30 I 715004778 · Noir 715004698 · Gris			
Sac de rangement LinQ Premium par OGIO[†] 715002923 · Noir	Aucune autre exigence		
Panier robuste LinQ 715001215	Aucune autre exigence		
Panier bas profil LinQ 715004282			
Supports LinQ			
Pinces à cliquet LinQ 715005340	Aucune autre exigence	Aucune autre exigence	Installation latérale Adaptateurs LinQ 715003058
Porte-outils LinQ 715007358			

Accessoires LinQ avec base 16''

Boîte modulaire LinQ

Maverick, Maverick MAX

715005494 · (10 l)

715007112 · (20 l)

715006830 · (30 l)



- Il est possible d'empiler d'autres boîtes modulaires pour toujours avoir le bon équipement à portée de main.
- Ayez toujours la boîte de la bonne taille.
- S'installe sur n'importe quelle base LinQ d'une largeur de 16''.
- Cf. tableau pour l'emplacement et les exigences de montage.

Enveloppe thermique pour boîte modulaire LinQ (10 l)

Maverick, Maverick MAX

219401110



- Doublure isolée.
- S'adapte très bien dans la boîte modulaire LinQ (10 l).
- Peut contenir sept canettes de 355 ml.
- Maintient la glace froide pendant une journée.
- Dimensions intérieures : L 22,86 x l 43,18 x h 54,61 cm.

Boîte à outils LinQ

Maverick, Maverick MAX

715008111



- Construction haute précision en polyéthylène haute densité injecté procurant rigidité et durabilité.
- Capacité maximale de 19 l.
- Couvercle verrouillable, scellé et résistant aux intempéries.
- Se fixe et s'enlève en quelques secondes sans outil.
- Tous les avantages du système LinQ : simple, rapide et sûr.
- Cf. tableau pour l'emplacement et les exigences de montage.

Ensemble d'outils LinQ

Maverick, Maverick MAX

715006829



- Inclut :
 - Pince coupante
 - Pince à bec de canard
 - Pince étai
 - Manche de clé à cliquet 3/8''
 - Rallonge de clé à cliquet 6''
 - Emplacement de stockage de la courroie CVT (courroie non incluse).
- Douille longue 19 mm 3/8'' - 6 pièces
- Douille 18 mm 3/8''
- Douille longue 17 mm 3/8'' - 6 pièces
- Douille 15 mm 3/8''
- Douille 13 mm 3/8''
- Douille 10 mm 3/8''
- Douille 8 mm 3/8''
- Clé mixte 19 mm
- Clé mixte 18 mm
- Clé mixte 15 mm
- Clé mixte 13 mm
- Clé mixte 10 mm
- Clé mixte 8 mm
- Clé Torx T40 3/8''
- Clé Torx T30 3/8''
- Clé Torx T20 3/8''
- Barre de déblocage 3/8''
- Cf. tableau pour l'emplacement et les exigences de montage.

Boîte isotherme LinQ 16 l

Maverick, Maverick MAX

■ 219400964 · Noir
■ 295100698 · Blanc



- Tous les avantages du système LinQ : simple, rapide et sûr.
- Fabrication par rotomoulage pour une rigidité et une durabilité exceptionnelles.
- Mousse isolante de qualité supérieure pour une conservation optimale de la glace.
- Utilise le système de montage LinQ (brevets américains 8777531 et 8875830).
- Se fixe et s'enlève en quelques secondes sans outil.
- Peut contenir vingt canettes de 355 ml.
- Maintient la glace froide pendant trois jours.
- Dimensions extérieures : L 33,02 x l 50,8 x h 25,4 cm.
- Dimensions intérieures : L 22,86 x l 43,18 x h 17,78 cm.
- Cf. tableau pour l'emplacement et les exigences de montage.

Sac de sport LinQ 17 l

Maverick, Maverick MAX

860202447



- Capacité de 17 litres.
- Fond rigide, partie supérieure semi-rigide.
- Cf. tableau pour l'emplacement et les exigences de montage.

Sac LinQ SR 21 l

Maverick, Maverick MAX

860202449



- Tous les avantages du système LinQ : simple, rapide et sûr.
- Sac extensible semi-rigide.
- Capacité de 21 l.
- Utilise le système de montage LinQ (brevets américains 8777531 et 8875830).
- Se fixe et s'enlève en quelques secondes sans outil.
- Cf. tableau pour l'emplacement et les exigences de montage.

Sac repliable LinQ

Maverick, Maverick MAX

715008110



- Sac parfaitement étanche, dont la partie supérieure se replie, où vous pourrez ranger et mettre vos affaires à l'abri.
- Monté sur LinQ à l'aide d'une base en plastique rigide robuste.
- Solution de stockage haute capacité (40 l).
- Doublure du fond du sac en mousse pour mieux protéger votre équipement.
- Poignée intégrée pour faciliter le transport.
- Dimensions : L 35,56 x l 48,26 cm x h ajustable.
- Cf. tableau pour l'emplacement et les exigences de montage.

Accessoires LinQ avec base 36"

Boîte de chargement LinQ 45 l

Maverick, Maverick MAX

715003879



- Facile à installer et à retirer grâce au système LinQ.
- Maintient votre matériel en place et en sécurité lorsque vous roulez.
- Cf. tableau pour l'emplacement et les exigences de montage.

Coffre arrière LinQ 86 l

Maverick (sauf modèles X mr), Maverick MAX

715004923



- Facile à installer et à retirer grâce au système LinQ.
- Maintient votre matériel en place et en sécurité lorsque vous roulez.
- Cf. tableau pour l'emplacement et les exigences de montage.

Coffre arrière LinQ 121 l

Maverick (sauf modèles X mr), Maverick MAX

715001748 · (pas de feu arrière)



- Équipé du système LinQ, le coffre arrière se fixe et s'enlève quasi instantanément.
- 121 litres de chargement, avec dégagement complet permettant de maximiser l'espace et l'accès du coffre.
- Fabriqué en polyéthylène moulé par injection avec parois doubles aux endroits critiques.
- Le couvercle entièrement étanche protège vos effets de la poussière, de l'humidité et des éléments.
- Pas de feu arrière.
- Panneaux pour coffre arrière disponibles en plusieurs couleurs de manière à être assortis à votre véhicule (vendus séparément).
- Cf. tableau pour l'emplacement et les exigences de montage.

Panneaux pour coffre arrière LinQ 121 l

Conviennent au coffre arrière LinQ 121 l
VERSION EUROPÉENNE (conforme CE)

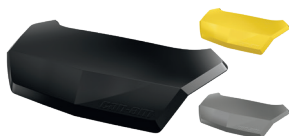

- Panneaux de couleur qui permettent d'assortir le coffre arrière LinQ 121 l à votre véhicule.
- Pas de feu arrière

- 715001397 · Noir
- 715001398 · Jaune
- 715002483 · Blanc
- 715006121 · Rouge Can-Am

- 715006122 · Vert Manta
- 715006123 · Orange vif
- 715006124 · Rouge vipère

Glacière rigide LinQ 30 l

Maverick, Maverick MAX

■ 715004778 · Noir
■ 715004698 · Gris



- Facile à installer et à retirer grâce au système LinQ.
- La construction par rotomoulage offre une rigidité et une durabilité exceptionnelles.
- Isolation de qualité en mousse pour une conservation optimale de la glace.
- Compartiment intégré et complètement amovible qui protège les aliments.
- Attaches en caoutchouc gardant le couvercle solidement fermé.
- Résistant aux intempéries.
- Bouchon de vidange pratique.
- Cf. tableau pour l'emplacement et les exigences de montage.

Boîte de rangement audio LinQ 43 l

Maverick, Maverick MAX

715003018



- Solution abordable et rapide pour emporter votre musique et du matériel supplémentaire lors de votre prochaine sortie.
- L'installation à l'arrière n'empiète pas sur l'espace de la cabine et permet l'écoute de votre musique préférée lorsque vous roulez à vitesse moyenne.
- S'installe/s'enlève facilement pour transporter vos objets en toute sécurité.
- Panneau de commande rétro-éclairé idéal pour la conduite de nuit.
- Haut-parleurs résistants à l'eau.
- Le récepteur Bluetooth¹ et les haut-parleurs de 16,5 cm sont judicieusement intégrés dans le couvercle.
- La fonction d'arrêt automatique protège votre batterie en désactivant le système après 10 minutes d'inactivité.
- Cf. tableau pour l'emplacement et les exigences de montage.

Panier robuste LinQ

Maverick, Maverick MAX

715001215



- Fabriqué en acier faiblement allié à haute résistance.
- Facile à installer et à retirer grâce au système LinQ.
- Cf. tableau pour l'emplacement et les exigences de montage.

Sacoche de rangement LinQ Premium par OGIO

Maverick, Maverick MAX

■ 715002923 · Noir



- Installation et retrait sans outil grâce au système LinQ.
- Sac de rangement semi-rigide d'un volume de 65 litres idéal pour transporter tout ce qu'il vous faut.
- Fermeture avec élastique et boucle, un joint en caoutchouc empêchant la poussière de pénétrer dans le sac.
- Rabat en trois sections qui permet un accès partiel ou total au contenu du sac.
- Séparations internes pour une organisation optimale du contenu.
- Cf. tableau pour l'emplacement et les exigences de montage.

Panier bas profil LinQ

Maverick, Maverick MAX

715004282



- Panier ouvert à profil bas qui augmente l'espace de chargement.
- Parfait pour un accès facile aux outils, cordes, accessoires de treuil et de pelle.
- Plusieurs points de fixation pour tendeurs et dispositifs d'arrimage.
- En polypropylène injecté résistant aux chocs.
- Cf. tableau pour l'emplacement et les exigences de montage.

Supports LinQ

Porte-outils LinQ

Maverick, Maverick MAX

715007358



- Porte-outils ultrapolyvalent.
- Le loquet pivotant pratique permet de ranger les outils dans n'importe quelle direction.
- Vendu par paires.

Pinces à cliquet LinQ

Maverick, Maverick MAX

715005340



- Pincés durables et flexibles procurant une fixation sur mesure pour tous vos objets de 2,5 cm à 10 cm de diamètre.
- Parfaites pour le transport d'arcs, de cannes à pêche, de râpeaux ou d'autres outils agricoles.
- Un bouton de détachement rapide ouvre rapidement la pince.
- Système robuste, conçu pour les aventures les plus extrêmes.
- Le transport des outils n'aura jamais été aussi simple avec le système LinQ combiné aux pincés à cliquet.
- Orientation de 360°.
- Vendu par paires.

Montage LinQ

Kit d'adaptateur d'ancrage LinQ

Maverick, Maverick MAX

715004960



- Permet l'installation d'accessoires LinQ avec une base de 16'' sur les porte-bagages LinQ.
- Aucun outil nécessaire pour installer et désinstaller.

Ensemble d'installation de base LinQ

Maverick, Maverick MAX

715008125



- Permet l'installation d'accessoires LinQ compatibles.
- Inclus : 2 bases de chargement LinQ et matériel.

Adaptateur LinQ tube

Maverick, Maverick MAX

715004292



- Récepteur LinQ avec fixation pour la cage.
- Inclus dans l'ensemble de support pivotant LinQ.
- Permet l'installation d'accessoires fixés avec un seul LinQ.
- Diamètre : 47 mm.

Verrouillage LinQ

Maverick, Maverick MAX

860201968



- Un moyen simple de verrouiller en toute sécurité la plupart des accessoires LinQ.
- Un cache protège la serrure des intempéries.
- Résiste à l'oxydation.
- 1 unité par paquet, 2 clés incluses.
- Non compatible avec la glacière 16 litres LinQ, la boîte à outils LinQ, le porte-outils LinQ ou les pinces à cliquet LinQ.

Pièce de rechange LinQ

Maverick, Maverick MAX

715001707



- Attache de fixation unique adaptée à tous les accessoires LinQ.
- Aucun outil nécessaire pour installer et désinstaller.
- Vendu par paires.

Adaptateur LinQ

(photo non disponible)

Maverick MAX

715003058

- Permet l'installation du porte-outils LinQ sur le porte-bagages de toit Adventure.
- Vendu par 4.

Filet pour coffre de rangement

Maverick, Maverick MAX

715001371



- Filet solide conçu pour arrimer de façon sûre et compacte votre chargement sur le porte-bagages de toit Adventure.

Sangles à cliquet roue de secours

Maverick, Maverick MAX

280000955



- Sangle à cliquet à 3 directions avec boucles aux extrémités.
- Conçue pour sécuriser les roues de secours sur les accessoires équipés de points de fixation de roues de secours intégrés.
- Réglable pour s'adapter aux tailles de pneus des véhicules utilitaires tout-terrain les plus courantes.
- Cliquet et bague de jonction en acier zingué durable.
- Requis pour la fixation des roues de secours sur le porte-bagages de toit Adventure.

PORTE-BAGAGES ET RANGEMENT

Porte-bagages

Porte-bagages pivotant LinQ

Maverick, Maverick MAX (sauf modèles X mr)

■ 715008295 · Noir

■ 715008296 · Rouge Can-Am



- Le porte-bagages à verrouillage LinQ permet d'ajouter des accessoires LinQ supplémentaires ou une roue de secours (non incluse).
- Comprend une sangle spécifique pour une installation ou un retrait rapide des roues de secours (non incluses).
- Pivote par vérin à gaz, se verrouille en position relevée.
- Les coffres de plus de 74 litres ne s'adaptent pas sur le véhicule lorsque le porte-bagages est installé.
- Non compatible avec les barres anti-intrusion arrière, l'extension de cage arrière et les toits en aluminium Lonestar Racing.

Porte-bagages de toit Adventure

Maverick

715006225

Maverick MAX

715003868



- Solution de chargement idéale pour emporter tout ce dont vous avez besoin et vivre pleinement votre expérience tout-terrain.
- Fabriqué avec des tubes en acier légers de 3,2 cm de diamètre.
- Les points de fixation intégrés peuvent accueillir jusqu'à huit éclairages LED de type pod (six à l'avant et deux à l'arrière) ou une barre LED de 102 cm (à l'avant).
- Dispose de points d'ancrage pour la fixation de la roue de secours.
- Ancrage LinQ des deux côtés.
- Sangles d'attache de la roue de secours vendues séparément.
- Ajoutez le filet pour coffre de rangement pour arrimer votre chargement de façon sûre et compacte.
- Charges jusqu'à 34 kg.

NOUVEAU Porte-bagages de toit Adventure

Maverick

715007186



- La solution de transport idéale. Emportez tout l'équipement dont vous avez besoin pour faire l'expérience du hors route.
- Fabriqué avec des tubes en acier légers de 3,2 cm de diamètre.
- Supporte des charges jusqu'à 34 kg.
- Ce porte-bagages de toit est réglable en hauteur pour parfaitement s'adapter à un toit de série.
- Points de fixation intégrés pour l'éclairage.
- Comprend des points de fixation pour attacher une roue de secours.
- Ancrage LinQ des deux côtés.
- Sangles d'attache de la roue de secours vendues séparément.
- Le toit sport ou le toit aluminium est requis pour l'installation.

Rangement

Sac de rangement central

Maverick (sauf modèles X mr), Maverick MAX (arrière uniquement)

715004277



- Le sac s'attache dans la section inutilisée entre les sièges afin de maximiser l'espace de chargement de votre véhicule.
- S'installe entre les sièges arrière seulement sur les modèles MAX.

Sac de rangement central avant

Maverick MAX

715004888



- S'ouvre de chaque côté de sorte que les passagers aussi bien à l'avant qu'à l'arrière puissent accéder au contenu du sac.
- S'installe entre les sièges conducteur et passager sur les modèles MAX.

Sac de rangement supérieur

Maverick, Maverick MAX

715004275



- Sacoche résistant aux intempéries, protégeant efficacement vos effets personnels lorsque vous conduisez.
- Optimise intelligemment l'espace vertical en ajoutant 10 litres à la capacité de chargement de votre véhicule.
- La fabrication semi-rigide le rend suffisamment souple pour accueillir les objets aux formes irrégulières.
- Une pochette avant transparente compatible avec un écran tactile facilite l'accès à votre smartphone.
- Non compatible avec le toit bimini.

Sacs de rangement pour porte supérieure

Maverick, Maverick MAX

715004276



- Sacs résistants aux intempéries, protégeant efficacement vos effets personnels lorsque vous conduisez.
- Les sacs s'attachent au quart-de-porte d'origine afin de maximiser l'espace de chargement de votre véhicule.
- Chaque sac est conçu comme une pochette pouvant contenir 5 litres et comprend des compartiments intérieurs en filet.
- La fabrication semi-rigide les rend suffisamment souples pour accueillir les objets aux formes irrégulières.
- Vendu par paires.

Sacs de rangement pour panneaux de porte inférieurs

Maverick, Maverick MAX

715004355



- Sacs résistants aux intempéries, protégeant efficacement vos effets personnels lorsque vous conduisez.
- Les sacs s'attachent aux panneaux de porte inférieurs afin de maximiser l'espace de chargement de votre véhicule.
- Chaque sac est conçu comme une pochette pouvant contenir 6 litres et comprend des compartiments intérieurs en filet.
- La fabrication semi-rigide les rend suffisamment souples pour accueillir les objets aux formes irrégulières.
- Vendu par paires.
- Non compatibles avec les portes en aluminium et le cric à vis hors route.
- Portes supplémentaires inférieures requises pour l'installation.

Sac de rangement souple

Maverick, Maverick MAX

715003759



- Sac souple d'une capacité de 45 litres conçu pour l'arrière du véhicule afin d'optimiser l'espace de rangement.
- 3 compartiments.
- À l'épreuve des intempéries.

Sac de rangement 10 l

Maverick, Maverick MAX

269502121



- Sac étanche dont la partie supérieure se replie pour protéger votre chargement des intempéries.



- Sacoche résistant aux intempéries, protégeant efficacement vos effets personnels lorsque vous conduisez.
- Le sac vient se poser sur le siège passager pour augmenter la capacité de chargement du véhicule.
- Il dispose d'une capacité de 55 l et est divisé en deux compartiments.
- Le compartiment supérieur est isolé pour garder vos boissons au froid et comprend deux porte-gobelets.
- Poche supplémentaire à l'intérieur pour un rangement supplémentaire (téléphone portable entre autres).
- Le compartiment inférieur est accessible des deux côtés et sert de grande poche pour ranger divers articles.
- La poche amovible à l'avant du sac peut être utilisée comme sac poubelle.

ÉCLAIRAGE

2 Choisissez votre éclairage										
1 Choisissez le point de fixation	ÉCLAIRAGES BAJA DESIGNS [†]					ÉCLAIRAGES CAN-AM				
	Barre d'éclairage LED 25 cm	Barre d'éclairage LED 102 cm Baja Designs OnX6 Arc	Éclairages LED XL Sport (vendu par paires)	Éclairages LED Squadron Sport (vendu par paires)	Éclairages LED XL80 (vendu par paires)	Barre d'éclairage LED double rangée 25 cm	Barre d'éclairage LED double rangée 38 cm	Barre d'éclairage LED double rangée 99 cm	Éclairages LED ronds 10 cm (vendu par paires)	Éclairages LED faisceau étroit ou large 9 cm (vendu par paires)
Pare-chocs Pre-Runner ou Dune avant	710006819 + 715007049 (câble d'alimentation)	710006818 + 715007117 (câble d'alimentation)	710006821 + 715002884 (câble d'alimentation)	710006820 + 715002884 (câble d'alimentation)	710005041 + 715007049 (câble d'alimentation)	715002933 + 715003417 (câble d'alimentation)	715002934 (non compatible avec le pare-chocs Pre-Runner) + 715003417 (câble d'alimentation)		715002935 (rond 10 cm), 715003665 (faisceau large 9 cm) ou 715003666 (spot 9 cm) + 715003417 (câble d'alimentation)	
Pare-chocs avant Lonestar Racing	S/O	710006818 + 715007117 (câble d'alimentation)	710006821 + 715002884 (câble d'alimentation)	710006820 + 715002884 (câble d'alimentation)	710005041 + 715007049 (câble d'alimentation)				715002935 (rond 10 cm), 715003665 (faisceau large 9 cm) ou 715003666 (spot 9 cm) + 715003417 (câble d'alimentation)	
Barre de support d'éclairage ou porte-bagages de toit Adventure	710006819 + 715007049 (câble d'alimentation)	710006818 + 715007117 (câble d'alimentation)	710006821 + 715002884 (câble d'alimentation)	710006820 + 715002884 (câble d'alimentation)	710005041 + 715007049 (câble d'alimentation)	715002933 + 715003417 (câble d'alimentation)	715002934 + 715003417 (câble d'alimentation)	715004007 + 715005822 (ensemble de fixation pour barre d'éclairage)	715002935 (rond 10 cm), 715003665 (faisceau large 9 cm) ou 715003666 (spot 9 cm) + 715003417 (câble d'alimentation)	
Barre d'éclairage LED 102 cm Lonestar Racing	S/O	710006818 + 715007117 (câble d'alimentation)	S/O	S/O	S/O	S/O	S/O	S/O	S/O	S/O
Barre d'éclairage Lonestar Racing	S/O	S/O	710006821 + 715002884 (câble d'alimentation)	S/O	710005041 + 715007049 (câble d'alimentation)	S/O	S/O	S/O	S/O	S/O

3 Commandez

Commandez toutes les références indiquées à l'intersection de la ligne et de la colonne
** Remarque : Lors de l'installation de plusieurs ensembles d'éclairage, un câble d'alimentation ou un ensemble de fixation supplémentaire est nécessaire.*

* Tous les éclairages sont exclusivement destinés à une utilisation hors route.

Câble d'alimentation pour éclairage <i>(photo non disponible)</i>	715003417
	715007049
	715002884
	715007117

Maverick, Maverick MAX

- Nécessaire pour l'installation des éclairages LED Baja Designs sur le toit ou le pare-chocs.
- Barres LED 10''(25 cm) OnX6 Baja Designs et éclairages LED XL80 Baja Designs (715007049).
- Éclairages LED XL Sport Baja Designs et éclairages LED Squadron Sport Baja Designs (715002884).
- Barre d'éclairage LED 102 cm ONX6 Arc (715007117).

Barre d'éclairage LED 102 cm OnX6 Arc Baja Designs

Maverick, Maverick MAX

710006818



29 000 lumens

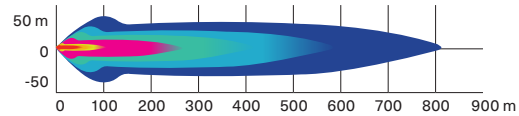

- Barre d'éclairage de 252 W produisant 29 000 lumens.
- Équipée de 24 LED Cree XM-L2.
- Deux éclairages conçus pour la conduite offrant un mélange de lumière pour les applications de près ou à distance.

- Conçue pour une installation sur les toits équipés d'une barre de support d'éclairage.
- Nécessite un câble d'alimentation et une barre de support d'éclairage.
- Cf. tableau pour l'emplacement et les exigences de montage.

Barre d'éclairage LED 25 cm OnX6 Baja Designs

Maverick, Maverick MAX

710006819



12 460 lumens

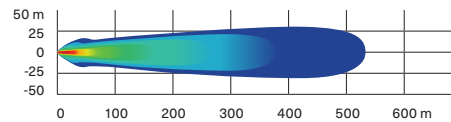

- Barre d'éclairage de 108 W produisant 12 460 lumens.
- Équipée de 6 LED Cree XM-L2.
- Deux éclairages conçus pour la conduite offrant un mélange de lumière pour les applications de près ou à distance.

- Réglages double intensité (élevée/basse).
- Nécessite le câble d'alimentation Baja Designs.
- Cf. tableau pour l'emplacement et les exigences de montage.

Éclairages LED XL80 Baja Designs

Maverick, Maverick MAX

710005041



9 500 lumens

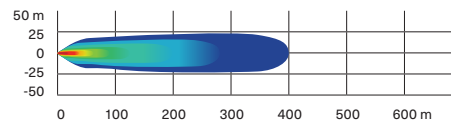

- 80 W par spot produisant 9 500 lumens.
- Équipé de 4 LED Cree XHP50 par spot.
- Réglages double intensité (élevée/basse).
- Deux éclairages conçus pour la conduite offrant un mélange de lumière pour les applications de près ou à distance.

- Nécessite le câble d'alimentation Baja Designs.
- Vendu par paires.
- Dimensions : 11,4 cm x 11,4 cm.
- Cf. tableau pour l'emplacement et les exigences de montage.

Éclairages LED Squadron Sport Baja Designs

Maverick, Maverick MAX

710006820



3 150 lumens

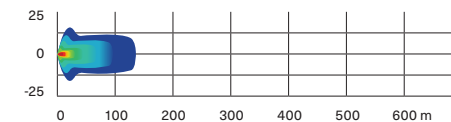

- 26 W par spot produisant 3 150 lumens.
- Équipé de 4 LED Cree XP-G2 par spot.
- Large faisceau lumineux conçu spécifiquement pour les virages, la poussière et/ou le brouillard.

- Nécessite le câble d'alimentation Baja Designs.
- Vendu par paires.
- Dimensions : 7,6 cm x 7,6 cm.
- Cf. tableau pour l'emplacement et les exigences de montage.

Éclairages LED XL Sport Baja Designs

Maverick, Maverick MAX

710006821



3 150 lumens

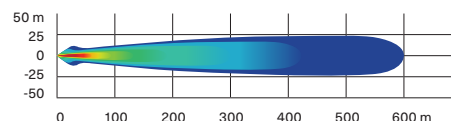

- 26 W par spot produisant 3 150 lumens.
- Équipé de 4 LED Cree XP-G2 par spot.
- Le High Speed Spot est doté d'un faisceau plus long et plus étroit pour éclairer plus loin vers le bas.

- Nécessite le câble d'alimentation Baja Designs.
- Vendu par paires.
- Dimensions : 11,4 cm x 11,4 cm.
- Cf. tableau pour l'emplacement et les exigences de montage.

Barre d'éclairage LED double rangée 25 cm (60 W)

Maverick, Maverick MAX

715002933

5 400
lumens

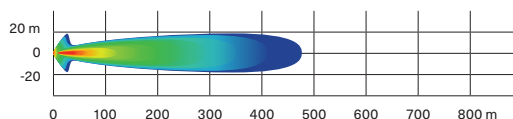

- Équipée de 12 LED Cree de 5 W.
- 5 400 lumens.
- Une puissance considérable pour sa taille.
- Robuste et étanche.
- Nécessite un câble d'alimentation pour l'installation.

- Éclaire jusqu'à plus de 460 m devant le véhicule et environ 20 m de chaque côté.
- Cf. tableau pour l'emplacement et les exigences de montage.

Barre d'éclairage LED double rangée 38 cm (90 W)

Maverick, Maverick MAX

715002934

8 400
lumens

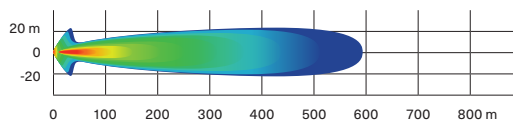

- Équipée de 18 LED Cree de 5 W.
- 8 400 lumens.
- Vient en complément des barres d'éclairage et de la plupart des pare-chocs.
- Robuste et étanche.

- Éclaire jusqu'à plus de 580 m devant le véhicule et environ 20 m de chaque côté.
- Cf. tableau pour l'emplacement et les exigences de montage.

Barre d'éclairage LED double rangée 99 cm (270 W)

Maverick, Maverick MAX

715004007

24 300
lumens

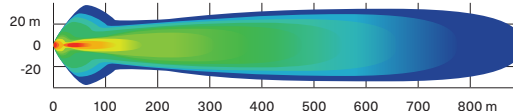

- Équipée de 54 LED Cree de 5 W.
- 24 300 lumens.
- Éclaire jusqu'à plus de 900 m devant le véhicule et environ 35 m de chaque côté.

- Compatible avec le porte-bagages de toit Adventure.
- Nécessite un câble d'alimentation pour l'installation.

Éclairages LED ronds 10 cm (2 x 25 W)

Maverick, Maverick MAX

715002935

1 800
lumens

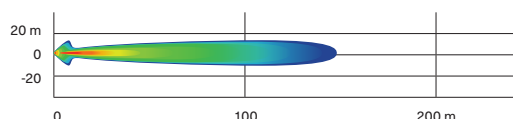

- Projecteurs LED de 25 W.
- 1 800 lumens.

- Robuste et étanche.
- Avec le câblage de base et un interrupteur.

- Grille de protection avec logo Can-Am.
- Nécessite un câble d'alimentation.
- Vendu par paires.

- Non conforme CE.
- Nécessite un câble d'alimentation pour l'installation.

Feux de route LED 9 cm (2 x 14 W)

Maverick, Maverick MAX

715003666

1 260
lumens

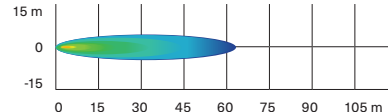

- Éclairages LED de 14 W produisant 1 260 lumens chacun.
- Projecteur diffusant un faisceau lumineux long et étroit, idéal pour la conduite à vitesse élevée.
- Boîtier en aluminium moulé sous pression robuste comportant 6 LED haute puissance.

- Comprend 2 points de fixation. Si un point de fixation est défectueux suite à une collision, faites pivoter l'éclairage vers le point suivant et refixez-le.
- Vendu par paires.
- Certification CE.
- Nécessite un câble d'alimentation pour l'installation.

Éclairages LED à faisceau large 9 cm (2 x 14 W)

Maverick, Maverick MAX

715003665

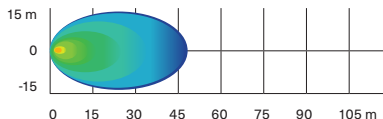

- Éclairages LED de 14 W produisant 1 260 lumens chacun.
- Projecteur émettant un faisceau lumineux large, idéal pour les travaux comme le déneigement ou pour les manœuvres. Convient à la conduite dans la poussière et le brouillard.
- Boîtier en aluminium moulé sous pression robuste comportant 6 LED haute puissance.
- Comprend 2 points de fixation. Si un point de fixation est défectueux suite à une collision, faites pivoter l'éclairage vers le point suivant et refixez-le.
- Vendu par paires.
- Certification CE.
- Nécessite un câble d'alimentation pour l'installation.

Éclairages Signature LED Can-Am

Maverick, Maverick MAX

715003673



- Ajoute du style avec une allure plus dynamique.
- LED lumineuses et économes en énergie.
- N'ajoute pas d'éclairage additionnel pour la conduite.

Plafonnier

Maverick, Maverick MAX

715002455



- Le réseau de LED s'intègre parfaitement au véhicule.
- Câblage inclus.
- Peut être installé sur la cage, le toit sport ou le couvre-coffre tout-terrain.

Barre d'éclairage LED 102 cm Lonestar Racing

Maverick, Maverick MAX

715003920



- Conçue pour être utilisée avec la barre d'éclairage LED 102 cm OnX6 Arc Baja Designs.
- Rehausse l'apparence du véhicule inspirée de la course.
- Compatible avec le toit en aluminium, le toit en aluminium Lonestar Racing et le toit sport.
- Non compatible avec les rétroviseurs latéraux de course et le pare-brise rabattable électriquement.
- Éclairages vendus séparément.

Barre d'éclairage Lonestar Racing

Maverick, Maverick MAX

715003948



- Conçue pour être utilisée avec l'éclairage LED XL80 Baja Designs et l'éclairage LED XL Sport Baja Designs.
- Peut accueillir jusqu'à deux paires d'éclairages XL.
- Non compatible avec les rétroviseurs latéraux de course et le pare-brise rabattable électriquement.
- Compatible avec le toit en aluminium Lonestar Racing et le toit sport.
- Éclairages vendus séparément.

Feux de poursuite

Maverick, Maverick MAX

715002887



- Conçus par Can-Am pour vous permettre d'être visible pour les véhicules qui vous suivent, particulièrement dans des conditions poussiéreuses ou difficiles.
- Des interrupteurs sur le tableau de bord permettent de choisir entre deux modes et de sélectionner parmi 11 motifs lumineux différents de couleurs à haute visibilité (bleu, rouge et jaune).
- Mode Trail : les feux servent de feux arrière et de feux de freinage.
- Mode Course : les motifs lumineux s'affichent et servent de feux de freinage (la fonction de feux de freinage peut être désactivée lors des courses).
- Fonctionnalité modulaire permettant l'installation avec d'autres accessoires Can-Am à l'arrière de la cage.
- Installation plug-and-play.

NOUVEAU Feux de poursuite LED

Maverick, Maverick MAX

715009887



- Conçus par Can-Am pour vous permettre d'être visible pour les véhicules qui vous suivent, particulièrement dans des conditions poussiéreuses ou difficiles.
- Motifs lumineux colorés haute visibilité (rouge, jaune, blanc).
- Trois modes disponibles :
 - Mode Trail : sert de feux arrière et de feux de freinage.
 - Mode Poursuite : émet la lumière jaune.
 - Mode Travaux : lumière blanche pour éclairer votre plateforme de chargement.
- Fonctionnalité modulaire permettant l'installation avec d'autres accessoires Can-Am à l'arrière de la cage.
- Installation plug-and-play.
- Faisceau de câbles requis (715008210).
- Vendu séparément.

Barre de support d'éclairage

Maverick, Maverick MAX

715003529



- Design épuré en aluminium robuste.
- Convient aux barres d'éclairage et aux éclairages à faisceau étroit, combinés ou non à un toit ou un pare-brise.
- Utilise la pleine largeur du véhicule pour permettre l'installation de barres de toutes tailles.

- Requis pour l'installation d'éclairages sur le toit du véhicule.
- Non compatible avec le toit en aluminium Lonestar Racing.
- Éclairages vendus séparément.

Ensemble de fixation pour barre d'éclairage LED 99 cm

(photo non disponible)

Maverick, Maverick MAX

715005822

- Requis pour l'installation de la barre d'éclairage LED double rangée 99 cm.
- Éléments de fixation et câblage inclus.
- Barre de support d'éclairage requise pour l'installation.

Câble d'alimentation d'éclairage

(photo non disponible)

Maverick, Maverick MAX

715003417

- Requis pour l'installation des barres d'éclairage LED 25 cm, 38 cm et double rangée et les éclairages LED ronds 10 cm.
- Pour la fixation sur pare-chocs et toits.

NOUVEAU Feux de rétroviseur latéral à LED intégrés

Maverick, Maverick MAX

715007185



- Éclairent les coins.
- Élargissent les faisceaux et éclairent les roues pour une meilleure visibilité.
- Faisceau large.
- 3 000 lumens pour chaque phare.
- Rétroviseurs latéraux en aluminium requis (715007363).

- Faisceau électrique (715008212) requis pour le branchement et le fonctionnement des feux de rétroviseur latéral à LED intégrés (715007185) pour la fonction marche/arrêt lorsque l'ACM n'est pas installé.
- Le faisceau électrique (715008212) est requis pour l'installation.

SYSTÈMES AUDIO ET DE COMMUNICATION

Audio

Toit audio Can-Am

Maverick

715007130



- Toit complet avec système audio élégant intégré.
- Parfaitement hermétique et étanche.
- Facile à installer : un fil unique relie le toit à la partie électronique du véhicule.
- Quatre haut-parleurs 8", un amplificateur 400 watts RMS et 800 watts crête, et au plafond une unité conçue par Rockford Fosgate Audio.

- Éclairage d'appoint à LED RVB multicolore autour de chaque haut-parleur.
- Écran 2,7" couleur avec connectivité Bluetooth et Pandora.
- Compatible avec le kit rabattable.
- Non compatible avec le porte-bagages de toit Adventure si le kit rabattable est installé.
- Non compatible avec les panneaux de porte souples supérieurs.

Toit audio Can-Am

Maverick MAX

715006709



- Toit complet avec système audio intégré.
- Parfaitement hermétique et étanche.
- Facile à installer : un fil unique relie le toit à la partie électronique du véhicule.
- Six haut-parleurs 8", un amplificateur 400 watts RMS et 800 watts crête, et au plafond une unité calibrée par Rockford Fosgate Audio.

- Éclairage d'appoint à LED RVB multicolore autour de chaque haut-parleur.
- Écran 2,7" couleur avec connectivité Bluetooth et Pandora.
- Non compatible avec le porte-bagages de toit Adventure si le kit rabattable est installé.
- Non compatible avec les panneaux de porte souples supérieurs.

Kit toit audio rabattable Can-Am

Maverick, Maverick MAX

715007131



- S'associe au toit audio (715007130 ou 715006709) pour l'option rabattable.
- Non compatible avec les rétroviseurs latéraux de course (715002898).

Haut-parleurs centraux MTX





Maverick MAX

715004748



- Enceinte centrale se fixant à la cage et munie de deux haut-parleurs de 100 W de 16,5 cm.
- Conçu pour bénéficier de la résistance Can-Am dans les conditions de conduite les plus exigeantes.

- Complément parfait au système audio MTX complet pour un système à 7 haut-parleurs ou en tant que système autonome. Il suffit de brancher la prise d'entrée AUX directement sur votre lecteur de musique.
- Non compatible avec les toits Lonestar.



Système audio MTX complet	Maverick, Maverick MAX	715002873
	<ul style="list-style-type: none"> • Système audio de 400 watts RMS/800 watts crête avec Bluetooth 5¹. • Conçu pour bénéficier de la résistance Can-Am dans les conditions de conduite les plus exigeantes. 	<ul style="list-style-type: none"> • Comprend des haut-parleurs stéréo intégrés sur le tableau de bord avant et sur la cage de protection arrière ainsi qu'une unité principale avec un caisson de basses intégré de 16,5 cm. • L'ajout du support pour appareil électronique permet de maintenir solidement votre appareil Bluetooth en place pour jouer vos morceaux préférés.
Caisson de basses Can-Am	Maverick, Maverick MAX	715004956
	<ul style="list-style-type: none"> • Caisson de basses puissant Rockford Fosgate de 25,4 cm sous le siège. • Connexions plug-and-play simplifiées au système audio du toit. • Fabrication robuste, suffisamment résistante pour supporter des environnements difficiles et étanche à l'humidité et à la saleté. 	<ul style="list-style-type: none"> • Nécessite un ensemble amplificateur (715007227) pour un ou deux caissons de basses. • Possibilité d'en placer deux par véhicule : sous le siège du conducteur ou du passager. • Câblage inclus.
Ensemble amplificateur Can-Am	Maverick, Maverick MAX	715007227
	<ul style="list-style-type: none"> • Un amplificateur puissant de 400 W pour alimenter jusqu'à deux caissons de basses sous le siège. • Connexions plug-and-play simplifiées au système audio du toit et au caisson de basses. • Plaque d'installation et câblage inclus. 	
Support pour appareil électronique	Maverick, Maverick MAX	715002874
	<ul style="list-style-type: none"> • Plateforme pour système de divertissement idéale pour les randonnées. • Polypropylène injecté robuste qui s'intègre parfaitement et s'installe facilement sur le tableau de bord. • Unité ajustable qui maintient de manière sécurisée la plupart des tablettes et smartphones d'une largeur de 13 cm à 25,4 cm (avec coque de protection). 	<ul style="list-style-type: none"> • Se combine parfaitement avec le système audio MTX complet et le système d'intercom Rugged Radios. • Permet l'installation du GPS Garmin Montana 680T. • Volume de rangement intégré de 3,8 l avec accès à la prise 12 V du tableau de bord pour le chargement d'appareils.

Systèmes de communication

Kit d'écouteurs pour casque Rugged Radios pour passagers arrière	Avec système intercom Rugged Radios	715004380 · ÉTATS-UNIS UNIQUEMENT
	<ul style="list-style-type: none"> • Câbles supplémentaires de 3,7 m et kits haut-parleurs/micro-casques pour étendre le système d'intercom à 4 personnes. • Un câble d'alimentation est nécessaire pour l'installation sur les modèles MAX. 	

ACCESSOIRES ÉLECTRIQUES ET ÉLECTRONIQUES

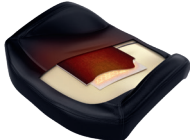
Électrique

Dispositif de chauffage de siège	Maverick, Maverick MAX	715006112
	<ul style="list-style-type: none"> • Dispositif de chauffage de siège 25 W pour un confort de conduite. • Le réglage de température haut/bas permet d'obtenir le niveau de chaleur souhaité. • Cet ensemble comprend un siège chauffant en fibres de carbone, une feuille de mousse et un commutateur dans le tableau de bord. • S'installe directement dans le coussin de siège d'origine. • Le câblage pour accessoires chauffants (710005757) est requis pour l'installation sur le siège avant. • Le câblage pour accessoires chauffants (715006004) est requis pour l'installation sur les sièges arrière. 	
Prise pour visière chauffante	Maverick, Maverick MAX	715001246
	<ul style="list-style-type: none"> • Située à un endroit stratégique sur le véhicule pour ne pas compromettre vos mouvements. • Prise pour visière vous permettant de conduire sans être incommodé par la buée. • Facile et rapide à installer. • Vendu à l'unité. • Visière chauffante non incluse. 	

Câblage pour accessoires chauffants

(photo non disponible)

Maverick, Maverick MAX

710005757

- Harnais électrique nécessaire pour brancher et faire fonctionner les sièges chauffants avant, le volant chauffant et la barre de préhension chauffante.
- Le câblage pour accessoires chauffants (715006004) est requis pour l'installation sur les sièges arrière.

Ensemble d'installation de batterie auxiliaire

(photo non disponible)

Maverick, Maverick MAX

715006315

- Permet d'ajouter une deuxième batterie de 18 Ah pour une capacité d'alimentation supplémentaire des composants électriques auxiliaires comme un système audio ou un treuil.
- Équipé d'un module électronique étanche certifié IP67 qui empêchera vos composants électriques auxiliaires de vider la batterie de démarrage.
- L'ensemble comprend un bornier de jonction additionnel, tout le câblage nécessaire et le support pour batterie.
- Les deux batteries sont parfaitement intégrées, à un emplacement spécifique derrière le siège passager.
- Batterie supplémentaire (410301203) et matériel (250000282) vendus séparément.

Électronique

NOUVEAU Support pour téléphone portable

Maverick, Maverick MAX

715008786



- Capot étanche pour un positionnement parfait du téléphone.
- Technologie d'écran tactile capacitif et résistif.
- Le système de ressort dans le panneau arrière s'ajuste automatiquement en fonction de l'épaisseur.
- Convient à tous les téléphones portables dans les dimensions de 185 x 85 x 15 mm.
- Fonctionne avec la plupart des câbles de chargeur.
- Téléphone portable ou fils de charge non inclus.
- Le support pour appareil électronique (715002874) est requis pour fixer le support pour téléphone portable sur sa porte.

Fanion lumineux

Maverick, Maverick MAX

715002886



- Un incontournable pour les randonnées dans les dunes.
- LED Cree 5 W.
- Cinq lentilles de couleur permettant la personnalisation.
- Manche incandescent facile à installer et à retirer.
- Rend le véhicule plus visible.
- Répond à la plupart des exigences des zones de dunes.
- Base en aluminium moulé sous pression, écrou à main en acétal.
- Support de fixation et câblage inclus.
- Le fanion de 1,2 m se monte sur le dessus de la cage de protection.
- Peut être installé des deux côtés d'un véhicule.

Système de sécurité à encodage numérique (D.E.S.S.) Clé verte

Maverick (motorisation Turbo/Turbo R/Turbo RR)

710005232



- Protection antivol haut de gamme pour votre véhicule.
- La technologie de puce à chiffrement limite l'accès au système d'allumage électronique de votre véhicule.
- Un véhicule/un code.
- Une conception à rotule résistante aux vibrations/chocs assure une connexion fiable.
- 3 modes programmables :
 - Mode Travaux : Limite la vitesse du véhicule à 40 km/h mais ne limite pas le couple moteur.
 - Mode normal : Limite la vitesse du véhicule à 70 km/h et à 50 % du couple.
 - Mode Performance : Aucune restriction.

TREUILS ET ATTELAGES

Treuil Can-Am HD

Treuil Can-Am HD 4500	Maverick, Maverick MAX	715006416
	<ul style="list-style-type: none"> Poignée d'embrayage ergonomique. Engrenages et bagues tout en acier robustes pour plus de couple et de durabilité. Frein automatique retenant 100 % de la charge. Solénoïde étanche pour une protection parfaite contre les intempéries. Télécommande filaire à l'épreuve des intempéries et commutateur sur le tableau de bord. 	<ul style="list-style-type: none"> Conforme CE. Force de traction de 2 041 kg. Câble en acier de 13,1 m de long et 6,3 mm de diamètre. Guide-câble à rouleau robuste à quatre sens. Le faisceau électrique de treuil (715003585) et le pare-chocs avant compatible avec le treuil sont requis.

Treuil Can-Am HD 4500-S	Maverick, Maverick MAX	715006417
	<ul style="list-style-type: none"> Poignée d'embrayage ergonomique. Engrenages et bagues tout en acier robustes pour plus de couple et de durabilité. Frein automatique retenant 100 % de la charge. Solénoïde étanche pour une protection parfaite contre les intempéries. Télécommande filaire à l'épreuve des intempéries et commutateur sur le tableau de bord. 	<ul style="list-style-type: none"> Force de traction de 2 041 kg. Câble synthétique de 15,2 m de long et 6,35 mm de diamètre. Guide-câble en aluminium résistant à la corrosion. Le faisceau électrique de treuil (715003585) et le pare-chocs avant compatible avec le treuil sont requis.

Treuil WARN⁺ VRX

Treuil WARN VRX 45	Maverick, Maverick MAX	715006110
	<ul style="list-style-type: none"> La certification d'étanchéité IP68 extrême empêche toute pénétration d'éléments. Fabrication durable, tout en métal. Revêtement de peinture en poudre noire et fixations en acier inoxydable qui résistent à la corrosion. Nouveau concept d'embrayage robuste reposant sur plus de 70 ans de savoir-faire de WARN 4WD en matière de blocage de moyeux. Frein de maintien de la charge pour un meilleur contrôle. Train épicycloïdal à trois étages, tout en métal, fournissant un contrôle fiable et sans à-coups. 	<ul style="list-style-type: none"> Commande à bascule montée sur le tableau de bord. Garantie à vie limitée (mécanique), garantie de 3 ans (électrique). Force de traction de 2 041 kg. Câble en acier de 15 m de long et 6,3 mm de diamètre. Cintre à rouleaux. Le faisceau électrique de treuil (715003585) et le pare-chocs avant compatible avec le treuil sont requis.

Treuil WARN VRX 45-S	Maverick, Maverick MAX	715006111
	<ul style="list-style-type: none"> La certification d'étanchéité IP68 extrême empêche toute pénétration d'éléments. Fabrication durable, tout en métal. Revêtement de peinture en poudre noire et fixations en acier inoxydable qui résistent à la corrosion. Nouveau concept d'embrayage robuste reposant sur plus de 70 ans de savoir-faire de WARN 4WD en matière de blocage de moyeux. Frein de maintien de la charge pour un meilleur contrôle. Train épicycloïdal à trois étages, tout en métal, fournissant un contrôle fiable et sans à-coups. 	<ul style="list-style-type: none"> Commande à bascule montée sur le tableau de bord. Garantie à vie limitée (mécanique), garantie de 3 ans (électrique). Force de traction de 2 041 kg. Câble synthétique de 15 m de long et 6,3 mm de diamètre. Guide-câble en fonte d'aluminium. Le faisceau électrique de treuil (715003585) et le pare-chocs avant compatible avec le treuil sont requis.

Accessoires pour treuils

Guide-câble Can-Am HD	Treuil Can-Am HD	715006426
	<ul style="list-style-type: none"> Indispensable lorsque vous équipez votre treuil d'un câble synthétique. Ce guide-câble en aluminium résistant à la corrosion empêche le câble d'aller dans les coins d'un cintre à rouleaux et de s'user prématurément en raison de la surface rugueuse d'un guide à galets usé. Doit être exclusivement utilisé avec des câbles synthétiques. 	

Guide-câble WARN	Treuil WARN	715007785
	<ul style="list-style-type: none"> Double revêtement en poudre. Nécessaire pour utiliser le câble de treuil synthétique (715001118) sur les treuils WARN. À utiliser exclusivement avec des câbles de treuil synthétiques. 	

Câble synthétique pour treuil	Treuil Can-Am HD	715006430
	Treuil WARN	715007783
	<ul style="list-style-type: none"> Câble synthétique de 15,2 m de long et 6,35 mm de diamètre pour treuils Can-Am HD. Le guide-câble Can-Am HD (715006426) est nécessaire lors du passage à un câble synthétique afin d'éviter l'usure prématurée du câble. Le guide-câble WARN (715007785) est nécessaire lors du passage à un câble synthétique afin d'éviter l'usure prématurée du câble. 	

Câble de rechange en acier	Treuil Can-Am HD	705014978
	Treuil WARN	715006699



- Câble de 14,3 m de long et 6,3 mm de diamètre pour treuil Can-Am HD.
- Câble de 16,8 m de long et 6,35 mm de diamètre pour ensemble de treuil WARN.
- Force de traction de 2 041 kg.

Rallonge de câble synthétique	715001120
--------------------------------------	------------------



- Câble léger de 6,35 mm de diamètre, facile à manipuler et ne fera pas de bruit dans le coffre de rangement.
- S'attache aisément au câble du treuil pour le rallonger de 15 m additionnels.
- Capacité totale de 2 041 kg.

Faisceau électrique treuil <i>(photo non disponible)</i>	Maverick, Maverick MAX	715003585
--	------------------------	------------------

- Requis pour l'installation du treuil.

Faisceau de treuil arrière <i>(photo non disponible)</i>	715006007
--	------------------

- Requis pour l'installation d'un treuil sur le pare-chocs du treuil arrière S3.

Télécommande filaire	Treuil Can-Am HD†	715006504
-----------------------------	-------------------	------------------



- Permet à l'utilisateur d'ajouter une télécommande manuelle sur un véhicule équipé d'un treuil de série.
- Le treuil de série OEM est vendu séparément.
- Conforme CE.

† Le faisceau (710001023) est nécessaire pour utiliser la télécommande sur un véhicule équipé d'un treuil installé en usine.

‡ La télécommande (710007050) et la prise de connexion sont incluses.

Télécommande sans fil	Treuil WARN	715002542
------------------------------	-------------	------------------



- Système facile et rapide à installer grâce au harnais électrique inclus avec antenne intégrée et le nécessaire d'installation complet.
- Permet d'opérer votre treuil dans un périmètre de 15,2 m, permettant ainsi une plus grande flexibilité d'utilisation.
- Tous les composants sont à l'épreuve des intempéries.

Anneau de remorquage arrière X rc/X mr	Maverick, Maverick MAX 2021 et antérieurs	715004450
---	---	------------------



- Offre un endroit de fixation solide si vous devez remorquer.
- Vous permet de fixer la plupart des courroies et crochets.
- Fabriqué en tôle d'acier robuste de 5 mm et en tube d'acier de 16 mm.
- De série sur les modèles Maverick X rc et X mr.

Attelages

Attelage arrière	Maverick, Maverick MAX 2021 et antérieurs	■ 715002883 · Noir ■ 715003938 · Rouge Can-Am
-------------------------	---	--



- Fabrication robuste en acier léger.
- Revêtement de finition par électrodéposition.
- Point d'attache fixe pour donner à votre véhicule une capacité de remorquage de 590 kg.
- Rotule d'attelage non comprise.

Attelage avant et arrière pour barre de remorquage	Maverick, Maverick MAX	715008350
---	------------------------	------------------



- De série sur l'attelage de réception avant 5 cm.
- Cet attelage a une capacité de remorquage de 750 kg.
- Rotule d'attelage non comprise.
- Acier forgé.

PERFORMANCE

Technologie Smart-Lok

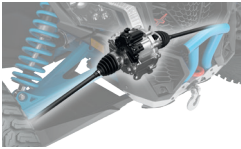
Différentiel Smart-Lok	Maverick fabriqué après le 1er janvier 2017 Maverick MAX	705402936
	<ul style="list-style-type: none">La technologie Smart-Lok exclusive à Can-Am est un système de différentiel avant à la volée entièrement verrouillable avec des modes automatiques contrôlés électroniquement.Ajustez votre différentiel selon vos besoins : 2x4 pour une traction arrière seulement, Verrouillage diff. avant 4x4 pour une conduite à 4 roues motrices complètement verrouillées ou Mode intelligent 4x4 pour sélectionner des modes préajustés qui conviennent à votre type de conduite.En utilisant de multiples sources de données, le mode intelligent amorce automatiquement le blocage avec la bonne intensité et juste au bon moment pour procurer le maximum de traction tout en conservant une manœuvrabilité à basse vitesse, ce qui permet un positionnement optimal et un sentiment de confiance.Le kit de différentiel Smart-Lok est livré en standard avec le mode Trail.Les modes Boue, Rochers et Trail Activ peuvent être ajoutés en installant un module de mode intelligent supplémentaire (vendu séparément) pour ajuster encore plus votre conduite à votre environnement.Nécessite des demi-arbres Performance (2) et un kit d'installation Smart-Lok pour l'installation.	

Demi-arbre Performance	Maverick, Maverick MAX	705401634 · 64"
	Maverick, Maverick MAX	705402048 · 72"

	<ul style="list-style-type: none">Conception haute performance idéale pour une utilisation hors route avec une protection supérieure pour tout type de conduite.Comprend les joints homocinétiques, l'arbre et les soufflets ayant la géométrie la mieux adaptée à votre véhicule Can-Am.Nécessaire pour installer le kit de différentiel Smart-Lok.	
---	--	--

Module de mode intelligent Boue <i>(photo non disponible)</i>	Maverick, Maverick MAX avec différentiel Smart-Lok (sauf modèles Turbo RR 2021 et ultérieurs)	715005282
---	--	------------------

	<ul style="list-style-type: none">Ce module vous permet d'ajouter le mode intelligent Boue aux véhicules munis du kit de différentiel Smart-Lok vendu comme accessoire ou de passer au mode intelligent Boue sur les véhicules équipés d'un Smart-Lok de série.Le mode Boue est conçu spécifiquement pour procurer une traction supérieure dans les bourbiers les plus profonds.Lorsque le système détecte que le couple moteur est élevé et/ou que les roues patinent, Smart-Lok verrouille complètement la partie avant.Le système reste verrouillé jusqu'à ce que l'accélérateur soit relâché.Un seul module de mode intelligent peut être installé à la fois.	
--	---	--

Module de mode intelligent Rochers <i>(photo non disponible)</i>	Maverick, Maverick MAX avec différentiel Smart-Lok (sauf modèles Turbo RR 2021 et ultérieurs)	715005283
--	--	------------------

	<ul style="list-style-type: none">Ce module vous permet d'ajouter le mode intelligent Rochers aux véhicules munis du kit de différentiel Smart-Lok vendu comme accessoire ou de passer au mode intelligent Rochers sur les véhicules équipés d'un Smart-Lok de série.Le mode Rochers est conçu spécifiquement pour vous aider à franchir les sols rocailleux les plus techniques.Lorsque le système détecte que le couple moteur est élevé alors que le véhicule roule à basse vitesse, le différentiel Smart-Lok verrouille progressivement la partie avant et reste engagé jusqu'à ce que l'accélérateur soit relâché pour éviter le patinage et procurer une traction optimale.Cet engagement progressif facilite une direction adoucie lors de la conduite.Un seul module de mode intelligent peut être installé à la fois.	
--	---	--

Module de mode intelligent Trail Activ <i>(photo non disponible)</i>	Maverick, Maverick MAX avec différentiel Smart-Lok (sauf modèles Turbo RR 2021 et ultérieurs)	715005284
--	--	------------------

	<ul style="list-style-type: none">Ce module vous permet d'ajouter le mode intelligent Trail Activ aux véhicules munis du kit de différentiel Smart-Lok vendu comme accessoire ou de passer au mode intelligent Trail Activ sur les véhicules équipés d'un Smart-Lok de série.Le mode Trail Activ est conçu pour la conduite agressive et pour vous procurer une précision incomparable lors des virages.Lorsque le système détecte que le couple moteur est élevé et/ou que la vitesse du véhicule augmente, le différentiel Smart-Lok verrouille progressivement la partie avant et reste engagé jusqu'à ce que l'accélérateur soit relâché ou que la vitesse du véhicule diminue.Cet engagement progressif facilite une direction adoucie lors de la conduite.Un seul module de mode intelligent peut être installé à la fois.	
--	--	--

Garde-boue Lonestar Racing avec supports	Maverick, Maverick MAX	715004865
---	------------------------	------------------

	<ul style="list-style-type: none">Ces garde-boue boulonnés sont un excellent ajout.Supports durables en chromoly.Aident à protéger les bras oscillants, les rotors et les joints homocinétiques contre les roches et les débris.Vendu par paires.	
---	--	--

Plaque d'embrayage et pommeau robustes Lonestar Racing

Maverick, Maverick MAX

715004866



- Cette plaque d'embrayage en acier inoxydable durable est solidement boulonnée en place.
- L'ensemble est fourni avec un pommeau de levier de vitesse Lonestar Racing en aluminium solide.
- Offre une durabilité accrue pour le conducteur axé sur la performance.

Renfort pour support externe de bras de contrôle médian Lonestar Racing

Maverick, Maverick MAX 2021 et antérieurs

715004868



- Protège et renforce les tiges du bras de contrôle en conditions de conduite difficiles.
- Comprend des boulons en acier de haute qualité.

Goupilles de couvercle de transmission à dégagement rapide Lonestar Racing

Maverick, Maverick MAX

715005045

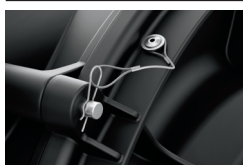

- Cet ensemble permet de retirer le couvercle de transmission en quelques secondes afin d'accéder à la courroie, et ce, sans outil.
- Comprend 4 goupilles en acier inoxydable à dégagement rapide, avec pinces et attaches.
- Remplace toutes les vis du couvercle de transmission.
- Ce produit modifie l'étanchéité du couvercle de transmission ; il est fortement recommandé d'utiliser ce produit seulement lorsque la conduite a lieu dans un environnement sec.

Plaque de renfort arrière robuste pour bras de contrôle Lonestar Racing

Maverick, Maverick MAX 2021 et antérieurs

715005046

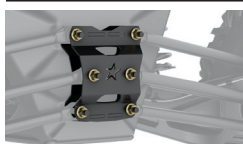

- Plaque de support double épaisseur en acier de haute qualité pour le bras de contrôle.
- Renforce le levier installé au niveau du châssis tout en donnant à votre véhicule un look de course qui a du mordant.
- Installation facile.

Échappement Yoshimura†

Maverick, Maverick MAX

715002882



- Développé en collaboration avec Yoshimura.
- Fabriqué en acier inoxydable de qualité 304 avec embout en aluminium brossé.
- Un son et une apparence améliorés, 19 % plus léger que l'échappement d'origine.
- Pare-étincelles approuvé USDF/USDA.
- Aucun réglage du système à injection de carburant requis.
- Conforme ROHVA et EPA.
- Non conforme CE.

Filtre à air Performance par Twin Air†

Maverick, Maverick MAX

715002895



- Le meilleur choix pour les conditions les plus exigeantes.
- Mousse huilée de filtration multi-étages pour une capacité de rétention de la poussière supérieure en cas de débit d'air élevé.
- Lavable et réutilisable.

Mousse de remplacement

(photo non disponible)

Maverick, Maverick MAX

715000713

- Mousse de remplacement pour filtre Performance Twin Air.

Préfiltre de prise d'air surélevée

Maverick, Maverick MAX (avec ensemble de prise d'air surélevée)

715005599



- Préfiltre spécifiquement conçu pour les prises d'air surélevées.
- Assure une protection accrue du moteur dans des conditions rigoureuses.
- Aide à garder le filtre à air propre.
- Filtre les particules de plus de 0,13 mm.
- Indispensable pour maintenir la garantie du véhicule lorsqu'un système de chenilles est installé.

Ensemble de prise d'air surélevée	Maverick, Maverick MAX (2019 et antérieurs)	715003733
	Maverick, Maverick MAX (2020 et ultérieurs)	715007110



- Éleve le point de prise d'air pour le moteur et la transmission CVT, et permet de submerger partiellement le véhicule dans l'eau ou la boue sans que l'eau ne s'infilte dans le moteur.
- Non compatible avec le séparateur de particules S&B, le support pivotant LinQ, la barre anti-intrusion arrière Lonestar Racing et les éventuels panneaux ou fenêtres arrière.
- La boîte d'admission d'air étanche (707800780, vendue séparément) est requise pour l'installation sur les modèles fabriqués avant le 1er janvier 2018.
- De série sur les modèles Maverick X mr.
- Non conforme CE.

Relocalisateur de radiateur	Maverick, Maverick MAX	715004937
------------------------------------	------------------------	------------------



- Permet de relocaliser le radiateur à l'arrière de la cage.
- Protège le radiateur contre les débris et les roches.
- Préviens la diminution de la capacité de refroidissement en conditions boueuses.
- Réduit l'apport d'air chaud dans la cabine.
- Se nettoie facilement.
- Comprend le matériel de fixation du support et les tuyaux.
- Non compatible avec les éventuels accessoires de la plateforme, les accessoires installés à l'arrière de la cage, le système audio MTX complet et les portes souples supérieures (sauf glacière rigide LinQ 30 l).
- Le radiateur (709200703) est nécessaire pour l'installation sur les modèles 2017.
- Non compatible avec les pare-brise intégraux.

AVERTISSEMENT : Toute modification ou tout ajout d'accessoires peut affecter la maniabilité de votre véhicule. Il est important de prendre le temps de se familiariser avec le véhicule une fois que des modifications ont été apportées pour comprendre comment adapter votre comportement de conduite en conséquence. Ne procédez à aucune modification non autorisée et n'installez pas d'équipement non spécifiquement certifié pour le véhicule par BRP. Ces modifications n'ont pas été testées par BRP et peuvent augmenter le risque de blessure ou de perte de contrôle ou rendre la conduite du véhicule illégale. Demandez à votre concessionnaire BRP agréé les accessoires disponibles adaptés à votre véhicule.

Ensemble magnéto 850 W	Maverick, Maverick MAX (2021 et ultérieurs)	715006279
-------------------------------	---	------------------



- Augmente la sortie magnéto à 850 W.
- Comprend un rotor, un stator et un régulateur.

Ensemble de mise à niveau High Output 172 cv X3	Maverick, Maverick MAX (modèles 2017)	715004700
--	---------------------------------------	------------------



- Cet ensemble de mise à niveau de la performance est conçu exclusivement pour les modèles Maverick 2017.
- Gagnez 18 chevaux supplémentaires, pour un total de 172 chevaux.
- Comprend : refroidisseur intermédiaire avec ventilateur, pompe à carburant, catalyseur et courroie haute performance.
- Pour préserver la garantie du véhicule, l'installation doit être faite par un concessionnaire BRP agréé.
- Décret C.A.R.B. D-799U.

Ensemble de mise à niveau du refroidisseur intermédiaire 172 cv <i>(photo non disponible)</i>	Maverick, Maverick MAX (2018 et 2019)	715007137
	Maverick, Maverick MAX (2020)	715007277

- Mise à niveau du refroidisseur intermédiaire pour Maverick 2018 et ultérieurs.
- Pour préserver la garantie du véhicule, l'installation doit être faite par un concessionnaire BRP agréé.
- Nécessite l'ensemble d'installation de la mise à niveau de puissance (715007111).

Accessoires d'urgence

Support pour extincteur Lonestar Racing	Maverick, Maverick MAX	715007320
--	------------------------	------------------



- Support permettant de libérer l'extincteur d'incendie en quelques secondes.
- Fabriqué en billettes d'aluminium anodisé noir.
- Convient aux tubes de 4,7 cm.
- Peut être fixé partout sur la cage.
- Vous apporte la sécurité d'avoir à bord un équipement d'urgence fiable.
- Inclut les montures, une goupille de retrait rapide, une plaque de montage et deux pinces.
- Extincteur vendu séparément.
- Logo « Lonestar Racing for Can-Am ».

Extincteur		295100833
-------------------	--	------------------



- Idéal pour les feux de graisse, d'huile et électriques.
- Compatible avec le support pour extincteur Lonestar Racing.
- Non conforme CE.
- Non disponible en Europe.

AVERTISSEMENT : Toute modification ou tout ajout d'accessoires peut affecter la maniabilité de votre véhicule. Il est important de prendre le temps de se familiariser avec le véhicule une fois que des modifications ont été apportées pour comprendre comment adapter votre comportement de conduite en conséquence. Ne procédez à aucune modification non autorisée et n'installez pas d'équipement non spécifiquement certifié pour le véhicule par BRP. Ces modifications n'ont pas été testées par BRP et peuvent augmenter le risque de blessure ou de perte de contrôle ou rendre la conduite du véhicule illégale. Demandez à votre concessionnaire BRP agréé les accessoires disponibles adaptés à votre véhicule.

Kit d'urgence

Maverick, Maverick MAX

715006102



- Le kit d'urgence complet comporte tout l'équipement et les fournitures essentiels pour sortir des pires situations dans lesquelles les passionnés de sports motorisés peuvent se retrouver.
- Comprend : câbles de démarrage, compresseur d'air, kit de réparation de pneus, sangle à cliquet, ruban adhésif, sangle de remorquage de 1 500 kg, serre-câbles, chiffons.

SYSTÈMES DE CHENILLES APACHE

Chenilles hiver

Garantie limitée*

Système de chenilles Apache Backcountry LT

Maverick, Maverick MAX

715004734



- Chenilles conçues pour offrir la meilleure performance avec une flottaison et une traction inégalées sur la neige.
- Large surface de contact, 37 % plus grande que celle du modèle Apache 360 LT.
- Augmente considérablement la garde au sol de 18 cm, aidant à garder le véhicule sur la neige.
- Design inspiré de la conception des rails de motoneige.
- Crampons de 5 cm pour une traction maximale sur la neige.
- L'ensemble de fixation Apache Backcountry LT, le module DPS pour chenilles et le préfiltre pour moteur et CVT sont requis.
- Perfectionnez votre système de chenilles à l'aide de roues supplémentaires, de patins avec inserts Vespel et de grattoirs à neige pour rail.
- Usage hivernal uniquement.
- L'installation des chenilles affectera la largeur et la longueur du véhicule.

Ensemble de fixation Apache Backcountry LT

(photo non disponible)

Maverick, Maverick MAX

715004397 - Modèles 64"

715004394 - Modèles 72"

- Requis pour l'installation du système Apache Backcountry Track LT.
- Le module DPS et le préfiltre sont requis et vendus séparément.

Chenilles pour toute l'année

Garantie limitée*

Système de chenilles Apache 360 LT

Maverick, Maverick MAX

715005103



- Chenilles multifonctionnelles conçues pour supporter de lourdes charges et convenant à la plupart des véhicules hors route Can-Am.
- Surface de contact réglable pour plus de performance en terrain difficile.
- Surface de contact de 7 à 9 % plus importante que celle du modèle Apache 360.
- Garde au sol moyenne de 41 cm. Crampons de 2,5 cm à l'avant et de 3,2 cm à l'arrière.
- Conforme CE.
- L'ensemble de fixation Apache 360 LT, le module DPS pour chenilles et le préfiltre pour moteur et CVT sont requis et vendus séparément.
- Recommandé pour une utilisation sur neige uniquement.

Ensemble de fixation Apache 360 LT

(photo non disponible)

Maverick, Maverick MAX

715004392 - Modèles 64"

715004393 - Modèles 72"

- Requis pour l'installation du système de chenilles Apache 360 LT.
- Module DPS pour chenilles et préfiltre non inclus.

* La garantie limitée est soumise aux exclusions, aux limitations de responsabilité et à toutes les autres modalités de la garantie limitée standard de BRP.

GUIDE DE COMPATIBILITÉ DES SYSTÈMES DE CHENILLES APACHE

Apache Backcountry LT

Année modèle/modèle	Chenilles	Support pour chenilles	Module DPS pour chenilles	Préfiltre sans prise d'air surélevée	Préfiltre avec prise d'air surélevée
2017 et ultérieurs Maverick, Maverick MAX (modèles 64")	715004734	715004397	715007338 Maverick, Maverick Max 2022 et antérieurs (sauf moteur Turbo RR) OU 715006266 Maverick, Maverick MAX 2023, et 2022 et antérieurs avec moteurs Turbo RR	715005600 (sauf X mr)	715005599
2017 et ultérieurs Maverick, Maverick MAX (modèles 72")		715004394			

Apache 360 LT

Année modèle/modèle	Chenilles	Support pour chenilles	Module DPS pour chenilles	Préfiltre sans prise d'air surélevée	Préfiltre avec prise d'air surélevée
2017 et ultérieurs Maverick, Maverick MAX (modèles 64")	715005103	715004392	715007338 Maverick, Maverick Max 2022 et antérieurs (sauf moteur Turbo RR) OU 715006266 Maverick, Maverick MAX 2023, et 2022 et antérieurs avec moteurs Turbo RR	715005600	715005599
2017 et ultérieurs Maverick, Maverick MAX (modèles 72")		715004393			

* La garantie limitée est soumise aux exclusions, aux limitations de responsabilité et à toutes les autres modalités de la garantie limitée standard de BRP.

Accessoires

Grattoirs à neige pour rails	Système de chenilles Apache Backcountry LT	860201728
-------------------------------------	--	------------------



- Fournissent une lubrification supplémentaire en cas de neige et de glace.
- Montés sur le rail, petits et légers.
- Le concept de bobine permet de faire marche arrière sans provoquer de dégâts.
- Rangement facile en cas de non-utilisation.
- Prolonge la durée de vie des patins.

Ensemble de roues Apache Backcountry LT	Système de chenilles Apache Backcountry LT	715006293
--	--	------------------



- Ensemble de roues supplémentaires pour les chenilles arrière Backcountry LT.
- Réduit la traînée et la résistance au roulement dans la neige dure ou lors du transport de charges plus lourdes.
- Prolonge la durée de vie des patins sur la neige dure.
- Chaque ensemble comprend deux roues, une tige transversale et les éléments de fixation.
- Il est possible d'installer jusqu'à deux ensembles par chenille arrière.

Patins avec inserts Vespel[†]	Systèmes de chenilles Apache Backcountry LT	503194815
---	---	------------------



- Utilisez des inserts DuPont Vespel pour moins de frottement.
- Durée de vie prolongée.
- Peuvent être coupés à la longueur souhaitée.
- Huit sont nécessaires par véhicule.
- Vendu à l'unité.

Module DPS pour chenilles <i>(photo non disponible)</i>	Maverick, Maverick MAX (moteur Turbo RR uniquement)	715006266
	Maverick, Maverick MAX (sauf moteur Turbo RR)	715007338

- Module DPS innovant qui garantit la précision du compteur de vitesse et optimise la direction assistée pour un contrôle parfait des chenilles et une grande facilité de conduite.
- Requis pour installer les systèmes de chenilles Apache.

Préfiltre d'admission d'air moteur et CVT

Maverick, Maverick MAX (sauf modèles X mr)

715005600

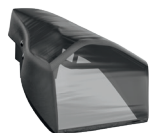

- Assure une protection accrue du moteur dans des conditions rigoureuses.
- Aide à garder le filtre à air propre.
- Filtre les particules de plus de 0,19 mm.
- Installation facile.
- Non compatible avec le séparateur de particules S&B.
- Indispensable pour maintenir la garantie du véhicule lorsqu'un système de chenilles est installé.

Nécessaire pour installer les systèmes de chenilles Apache Backcountry LT et Apache 360 LT.

PELLES PROMOUNT

Ensembles de pelle ProMount – Tableaux de référence

	Acier noir 183 cm	Acier jaune 183 cm	Flex2 183 cm
Ensemble de pelle	715008176	715008177	715008175
Lame	715004474	715006021	715004485
Châssis de poussée	715008116	715008116	715008116
Plaque de fixation	715008197	715008197	715008197

Ensembles de pelles acier Can-Am ProMount

Ensemble de pelle acier 183 cm Can-Am ProMount

Maverick, Maverick MAX

■ 715008176 · Noir
■ 715008177 · Jaune



- Ces ensembles comprennent :
 - lame acier Can-Am ProMount
 - Châssis de poussée avec système de fixation rapide.
 - Plaque de fixation Can-Am ProMount

Lames acier Can-Am ProMount

Lame acier 183 cm Can-Am ProMount

Compatible avec le châssis de poussée ProMount

■ 715004474 · Noir
■ 715006021 · Jaune



- Lame de pelle en acier de calibre 12.
- Lame d'usure remplaçable.
- Grand mécanisme de fixation facilitant la rotation de la lame et éliminant les amoncellements au point de pivotement.
- Lame excellente sous tous les angles pour pousser la neige.
- Déblaye un chemin de 168 cm lorsque la pelle est à son angle maximal.
- Hauteur de lame de 43 cm.
- Compatible avec les accessoires de lame ProMount Can-Am pour améliorer la polyvalence de la pelle.
- Non compatible avec le bras triangulaire avant S3 garde au sol élevée.

Pelles asymétriques Can-Am ProMount

Lame unidirectionnelle acier 183 cm Can-Am ProMount

Compatible avec le châssis de poussée ProMount

715007264



- Facilitez-vous la tâche avec les bons outils, déblayez les longues allées en éloignant la neige.
- L'extrémité de l'aileron de la lame à neige mesure 67 cm de haut et se rétrécit jusqu'à 41 cm.
- La lame à neige unidirectionnelle « à aileron » a été conçue pour rejeter la neige vers le haut.
- Le déflecteur en caoutchouc (715007299) empêchant la neige d'être projetée sur le conducteur est proposé comme accessoire (vendu séparément).
- Logo Can-Am.

Ensemble de pelle Can-Am ProMount Flex2

**Ensemble de pelle Can-Am ProMount Flex2
183 cm**

Maverick, Maverick MAX

715008175



- Ces ensembles comprennent :
 - Lame Can-Am ProMount Flex2
 - Châssis de poussée avec système de fixation rapide.
 - Plaque de fixation Can-Am ProMount

Lames Can-Am ProMount Flex2

Lame Can-Am ProMount Flex2 183 cm

Compatible avec le châssis de poussée ProMount

715004485



- La lame en UHMWPE, matériau souple et absorbant les chocs, empêche d'endommager votre pelle en cas d'impact accidentel.
- Lame d'usure remplaçable.
- Grand mécanisme de fixation facilitant la rotation de la lame et éliminant les amoncellements au point de pivotement.
- Lame excellente sous tous les angles pour pousser la neige.
- Déblaise un chemin de 168 cm lorsque la pelle est à son angle maximal.
- Hauteur de lame de 43 cm.
- Compatible avec les accessoires de lame ProMount Can-Am pour améliorer la polyvalence de la pelle.

Accessoires pour pelles Can-Am ProMount

Marqueurs d'extrémité Can-Am ProMount

Maverick, Maverick MAX

715004206



- Vous aident à discerner les bords de votre pelle.
- Hauteur : 60 cm.
- Vendu par paires.
- Compatible avec les lames acier et Flex2 Can-Am ProMount avec ou sans extension de lame (à l'exception des lames acier 137 cm Can-Am ProMount).

Lame d'usure en plastique 183 cm Can-Am ProMount

Maverick, Maverick MAX

715004483



- Idéal pour éviter de laisser des marques sur votre allée.
- Compatible avec les lames 183 cm Can-Am ProMount.

Ailerons latéraux Can-Am ProMount

Maverick, Maverick MAX

715006258

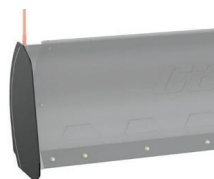

- Permet de garder la neige dans la pelle.
- Dimensions : 43,2 cm x 33 cm.
- Vendu par paires.
- Compatible avec les lames acier et Flex2 Can-Am ProMount avec ou sans extension de lame (à l'exception des lames acier 137 cm Can-Am ProMount).

Extensions de lame Can-Am ProMount

Maverick, Maverick MAX

■ **715004205** · Noir
■ **715005319** · Jaune



- Extensions pratiques pour élargir votre pelle Can-Am ProMount.
- Ajoutent 8 cm de chaque côté.
- Compatible avec les lames Can-Am ProMount (à l'exception des lames acier 137 cm Can-Am ProMount).
- La lame d'usure plus longue peut être installée pour recouvrir la longueur supplémentaire des extensions.

Lame de traînée arrière

(photo non disponible)

Pelles ProMount (152 cm et plus)

715007794

- Racloir pivotant en acier de ¼" d'épaisseur.
- Se soulève lorsque le véhicule avance afin de ne pas affecter le raclage.
- Capacité accrue de dégagement de la neige.
- Raclage plus agressif en marche arrière.
- Soulève le racleur du sol de manière à ce qu'il racle uniformément.
- Longueur réglable pour une compatibilité avec les lames de 152 cm, 168 cm et 183 cm.
- Compatible avec les lames ProMount (Flex et acier).
- Non compatible avec les chenilles Backcountry.

Lame d'usure incurvée

(photo non disponible)

Maverick, Maverick MAX

715007793 · 183 cm

- Lame d'usure conçue avec une lèvre inférieure qui se replie.
- L'augmentation de la surface permet de moins creuser en présence de surfaces inégales.
- Idéale pour le gravier, l'herbe, les pavés et d'autres surfaces molles recouverts de neige.

Solutions personnalisées Can-Am ProMount

Châssis de poussée Can-Am ProMount avec système de fixation rapide

Maverick, Maverick MAX

715008116



- Tubes en acier robustes conçus pour résister aux manœuvres les plus rigoureuses.
- Le chariot central offre une force de poussée et une traction optimales.
- Conçu pour une hauteur de levage maximale de la pelle.
- Comprend un système de fixation rapide à alignement automatique, une pédale facilitant le déverrouillage et une poignée ergonomique pour le réglage de l'angle de la pelle.
- Interrupteur de fin de course pour pelle recommandé pour prolonger la durée de vie du câble du treuil.
- Plaque de fixation Can-Am ProMount requise pour l'installation.
- Lames pivotant à gauche ou à droite, 5 positions.
- Grand mécanisme de fixation facilitant la rotation de la lame et éliminant les amoncellements au point de pivotement.
- Cintre à rouleaux pour pelle inclus.

Extension de châssis de poussée Can-Am ProMount

Maverick, Maverick MAX

715006257



- Extension de châssis de poussée de 30 cm requise lorsque la pelle est installée avec des systèmes de chenilles Apache.

Plaque de fixation Can-Am ProMount

Maverick, Maverick MAX

715008197



- Requis pour installer le châssis de poussée Can-Am ProMount avec système de fixation rapide.
- Plaque de fixation conçue pour demeurer bien fixée toute l'année sans compromettre la garde au sol.
- Livré avec cintre à rouleaux pour pelle.
- Non compatible avec le bras triangulaire avant S3 garde au sol élevée.

Système d'orientation de la pelle Can-Am ProMount

Maverick, Maverick MAX

715009241



- Convertit le système de pelle en une unité facile à contrôler depuis le siège du conducteur.
- Vous permet de commander entièrement la pelle (relevage/abaissement, gauche/droite) du bout des doigts grâce à la manette fournie.
- D'une seule main, vous contrôlez tous les mouvements de la pelle ; il ne vous reste plus qu'à vous concentrer et à gérer l'opération de déblaiement.
- Compatible avec le châssis de poussée et la lame ProMount pour SSV.
- Non compatible avec le système de chenilles Apache Backcountry LT.
- L'extension de châssis de poussée (715006257) est nécessaire pour l'installation avec le pare-chocs avant Rancher.
- Treuil et pelle vendus séparément.

Interrupteur de fin de course pour pelle ProMount

(photo non disponible)

Maverick, Maverick MAX

715006259

- Pour contrôler la tension du câble lors de la surélévation du système de pelle.
- Évite d'endommager le treuil, le châssis de poussée de la pelle et le véhicule.
- Capteur déplacé pour une hauteur de levage optimale.

Cintre à rouleaux pour pelle

Maverick, Maverick MAX

715001223 · Cintre à rouleaux cylindrique



- Diamètre permettant de réduire l'usure du câble lors de l'utilisation de la pelle.
- Peut être utilisé avec toutes les pelles ProMount.

BÂCHES ET REMORQUAGE

Bâche de remorquage

(photo non disponible)

Maverick
Maverick MAX

715005813
715005814

- Toile ultrarésistante en polyester teint dans la masse résistant aux UV.
- La doublure intérieure protège le pare-brise et les panneaux de couleur contre l'abrasion.
- Les principales zones d'abrasion sont renforcées par une double épaisseur de toile.
- Cette bâche de remorquage résistante aux intempéries protège votre véhicule lors du remisage et du transport.
- Ouverture pour le bouchon de carburant et l'accès à la cabine côté passager.
- Facile et rapide à installer.
- Conçue pour un ajustement parfait à votre véhicule, avec ou sans accessoires de marque Can-Am.

Sangles à cliquet rétractables Bolt-On†

295101072



- Parfaites pour transporter un véhicule ou arrimer les chargements.
- S'assemblent facilement : se boulonnent sur toute surface plane (p. ex. la benne ou le châssis).
- Sangles de 2,5 cm de large x 1,8 m de long avec coutures ultrarobustes, offrant une capacité de charge de 226 kg et une résistance à la rupture de 680 kg.
- Le bouton poussoir permet à la sangle de se détendre puis de s'enrouler automatiquement sur elle-même, alors que le mécanisme d'encliquetage resserre la sangle solidement, afin qu'elle maintienne en place votre véhicule ou votre chargement en toute sécurité.
- La poignée en caoutchouc assure une prise solide tandis que le crochet enrobé de vinyle protège la surface sur laquelle sera fixée la sangle à cliquet.
- Vendu par paires.

Sangles à cliquet

715008309 · Noir/Gris



- Pour des charges maximales allant jusqu'à 181 kg.
- Sangles de 2,5 cm x 3 m avec logos Sea-Doo, Ski-Doo et Can-Am.
- Cliquet de luxe avec poignées de caoutchouc.
- Crochets en S recouverts.
- Par 2.

Sangle à cliquet robuste

715008308



- Pour des charges maximales allant jusqu'à 454 kg.
- Sangle de 38 mm x 1,8 mm avec les marques BRP.
- Cliquet de luxe avec poignées de caoutchouc.
- Crochets à revêtement noir.
- Filet de 300 mm inclus.
- Par 2.



CAN-AM MAVERICK R

CAN-AM MAVERICK R

ACCESSOIRES

Toits	94
Pare-brise et protection du vent	94
Rétroviseurs	95
Filets de porte	95
Plaques de protection en HMWPE	96
Pare-chocs et protections	96
LinQ : Facilité d'installation et d'enlèvement	98
Porte-bagages et rangement	102
ACM et accessoires INTELLIGENTS	105
Éclairage	106
Systèmes audio	109
Accessoires électriques et électroniques	110
Treuil	111
Performance	113





ACCESSOIRES MAVERICK R

FAITES LE CHOIX DES PACKS POUR LAISSER VOTRE EMPREINTE. VOS PACKS MAVERICK R.

ÉTAPE 1 : CHOISISSEZ VOTRE PACK ESSENTIEL

		Maverick R
DÉBUTANT	Rétroviseurs latéraux en aluminium	715007363
	Support pour appareil électronique	715007176
	Boîtes de rangement latérales LinQ (13,5 l)	715007372
	Sacs de rangement pour porte supérieure	715008065
INTERMÉDIAIRE	Pare-brise verre	715007181
	Prise d'air froid sur le toit	715008280
	Écran anti-vent arrière	715007317
	Protecteur d'écran XPS	860202680
PRO	Ensemble essuie-glace intermittent et lave-glace	715007173
	Faisceau de câblage ensemble essuie-glace et lave-glace	715008855

ÉTAPE 2 : SÉLECTIONNEZ VOTRE PACK ADDITIONNEL

		Maverick R
ACM	Module de commande des accessoires	715009796
	Faisceau ACM arrière	715009268
	Centre de commande pour l'ACM INTELLIGENT	715007712
ÉCLAIRAGES INTELLIGENTS	Feux de rétroviseur latéral à LED intégrés INTELLIGENTS	715007185
	Éclairage de capot LED intégré INTELLIGENT	715007378
	Éclairage de toit LED intégré INTELLIGENT	715007322
	Feux de poursuite LED INTELLIGENTS	715007727
AUDIO	Système JL Audio Can-Am - Niveau 5	715007957
	Ensemble d'installation de batterie auxiliaire	715007837
AVENTURE	Pare-chocs avant Desert	715007311
	Coffre arrière LinQ (96 l)	715007182
	Porte-bagages de toit Adventure	715007186
	Porte-bagages pivotant LinQ	715007306

VOUS MÉRITEZ LE MEILLEUR. LE PACK ESSENTIEL MAVERICK R.

VOUS VOULEZ TOUT ? ON A TOUT CE QU'IL VOUS FAUT !

Maverick R

**LE NEC PLUS
ULTRA**

Rétroviseurs latéraux en aluminium	715007363
Support pour appareil électronique	715007176
Porte-bagages pivotant LinQ	715007306
Boîtes de rangement latérales LinQ (13,5 l)	715007372
Coffre arrière LinQ (96 l)	715007182
Sacs de rangement pour porte supérieure	715008065
Sac de rangement supérieur	715007379
Sac de rangement central	715007371
Pare-brise verre	715007181
Prise d'air froid sur le toit	715008280
Écran anti-vent arrière	715007317
Filets de porte	715007376
Protecteur d'écran XPS	860202680
Module de commande des accessoires	715009796
Faisceau ACM arrière	715009268
Centre de commande pour l'ACM INTELLIGENT	715007712
Feux de rétroviseur latéral à LED intégrés INTELLIGENTS	715007185
Éclairage de capot LED intégré INTELLIGENT	715007378
Éclairage de toit LED intégré INTELLIGENT	715007322
Feux de poursuite LED INTELLIGENTS	715007727
Ensemble essuie-glace intermittent et lave-glace	715007173
Système JL Audio Can-Am - Niveau 5	715007957
Toit JL Audio Can-Am - Niveau 4	715007309
Ensemble d'installation de batterie auxiliaire	715007837
Pare-roches	715007170
Pare-chocs avant Desert	715007311
Pare-chocs arrière Desert	715007172
Ensemble de plaques de protection en HMWPE	715007373
Barre anti-intrusion avant	715007312

TOITS

NOUVEAU Toit sport

Maverick R

715007364



- Polypropylène injecté résistant aux chocs.
- Offre une protection contre les intempéries et une visibilité en descente excellentes.
- Conçu pour fonctionner avec la prise d'air froid sur le toit (715008280).
- Compatible avec le pare-brise.

NOUVEAU Prise d'air froid sur le toit

Maverick R

715008280



- Alimente le compartiment moteur en air frais.
- Design élégant qui confère une allure de véhicule de course racée.
- Apporte davantage d'air froid à l'admission pour éviter la perte de puissance.
- Requis lors de l'utilisation d'un pare-brise intégral.
- Nécessite un toit sport ou un toit JL Audio Can-Am - Niveau 4.
- Non compatible avec le kit toit audio rabattable.

PARE-BRISE ET PROTECTION DU VENT

Pare-brise

NOUVEAU Pare-brise en verre

Maverick R

715007181



- Pare-brise intégral en verre bombé et feuilleté.
- S'adapte parfaitement contre la cage et protège le conducteur et le passager des intempéries.
- Fournit une transparence et une résistance à l'abrasion optimales.
- À utiliser avec l'ensemble essuie-glace et lave-glace pour une visibilité parfaite dans les conditions de conduite difficiles, la boue notamment.
- À utiliser avec la protection contre le vent à l'arrière pour optimiser le confort du passager.
- À utiliser obligatoirement avec la prise d'air froid sur le toit (715008280).
- Compatible avec l'éclairage de toit LED intégré INTELLIGENT.
- Non compatible avec le kit toit audio rabattable (715008164).

NOUVEAU Pare-brise intégral ultrarésistant

Maverick R

715007321



- Pare-brise intégral en polycarbonate à revêtement dur Quantum¹ résistant aux chocs.
- Fabrication en polycarbonate profilé pour une rigidité accrue.
- Offre une excellente transparence et une meilleure résistance à l'abrasion.
- Protège le conducteur et le passager face aux intempéries.
- Retrait rapide et facile sans outils.
- À utiliser avec la protection contre le vent à l'arrière pour optimiser le confort du passager.
- Peut être utilisé avec l'ensemble essuie-glace et lave-glace (715007173) (usage standard uniquement).
- Compatible avec l'éclairage de toit LED intégré INTELLIGENT.
- À utiliser obligatoirement avec la prise d'air froid sur le toit (715008280).
- Non compatible avec le kit toit audio rabattable (715008164).

Ensemble essuie-glace intermittent et lave-glace

Maverick R

715007173



- Un moyen idéal de maintenir votre pare-brise dégagé sous la pluie ou lorsque vous roulez dans la boue et l'eau.
- Mécanisme d'essuie-glace et distributeur de liquide lave-glace parfaitement dissimulés dans le véhicule.
- L'essuie-glace et le distributeur se trouvent à la base du pare-brise pour une visibilité maximale.
- À utiliser sur les pare-brise en verre ou ultrarésistants.
- Fonction de vitesse d'essuie-glace intermittente disponible lorsque l'ensemble est installé en combinaison avec l'ACM.
- Faisceau électrique (715008855) requis pour le branchement et le fonctionnement de l'ensemble essuie-glace et lave-glace lorsque l'ACM n'est pas installé. Vendu séparément.

NOUVEAU Ensemble d'essuie-glace manuel

Maverick R

715009424



- Essuie-glace manuel unique pouvant éliminer les débris du pare-brise.
- Système facile à installer qui ne nécessite aucun branchement électrique.
- La grande poignée ergonomique offre une bonne adhérence sur toute la surface de balayage.
- Compatible avec les pare-brise en verre et ultrarésistants qui utilisent des essuie-glaces montés sur la partie supérieure.

Protection contre le vent arrière

NOUVEAU Lunette arrière polycarbonate

Maverick R

715007315



- Lunette en polycarbonate résistant aux chocs.
- Réduit le refoulement d'air causé par le pare-brise et empêche la poussière ou la pluie de pénétrer dans la cabine pour plus de confort.
- Facile et rapide à installer.
- Conçue pour être compatible avec les haut-parleurs arrière du système JL Audio niveaux 3 et 5 de Can-Am, ainsi que l'ensemble des toits.

NOUVEAU Écran antivent arrière

Maverick R

715007317



- Filet arrière complet réduisant le refoulement d'air causé par le pare-brise pour plus de confort dans la cabine.
- S'installe rapidement et facilement sur la cage de protection.

RÉTROVISEURS

NOUVEAU Rétroviseurs latéraux en aluminium

Maverick R

715007363

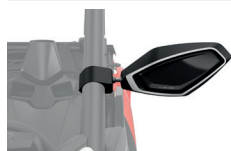

- Design soigné.
- Aluminium moulé noir de haute qualité pour une durabilité extrême.
- La surface convexe offre un champ de vision plus large et une meilleure visibilité autour du véhicule.
- Peuvent être installés à n'importe quelle hauteur sur le montant A de la cage pour une vision optimisée.
- Possibilité d'installer les feux de rétroviseur latéral à LED intégrés (715007185).
- Rétroviseurs à rotule réglables.
- Mécanisme permettant de rabattre les rétroviseurs.
- Compatible avec les pare-brise et le filet de porte supérieur.
- Vendu par paires.

NOUVEAU Rétroviseurs latéraux

Maverick R

715007188



- Design soigné.
- Rétroviseurs en plastique extrêmement résistants aux chocs.
- La surface convexe offre un champ de vision plus large et une meilleure visibilité autour du véhicule. Peuvent être installés à n'importe quelle hauteur sur le montant A de la cage pour une vision optimisée.
- Rétroviseurs à rotule réglables.
- Mécanisme permettant de rabattre les rétroviseurs.
- Compatible avec les pare-brise et le filet de porte supérieur.
- Vendu par paires.

Rétroviseur et caméra de rétrovision

Maverick R

715009410



- Ensemble de caméra et moniteur de rétrovision parfaitement étanche.
- Voyez exactement ce dont vous avez besoin grâce aux multiples flux de la caméra de recul.
- Cet article remplace le rétroviseur de série (l'écran est intégré dans le rétroviseur de remplacement).
- La caméra utilise la lumière infrarouge pour la vision nocturne.

FILETS DE PORTE

NOUVEAU Filets de porte

Maverick R

715007376



- Ce filet intégral doté d'un cadre en acier se fixe à la porte du véhicule pour une protection accrue contre le vent et la boue.
- Facile à utiliser, il suit les mouvements de la porte.
- Facilite l'entrée dans l'habitacle et la sortie.
- Le filet s'ouvre et se ferme à l'aide d'une fermeture à glissière pour une meilleure ventilation en cas de besoin.
- Vendu par paires.

PLAQUES DE PROTECTION HMWPE

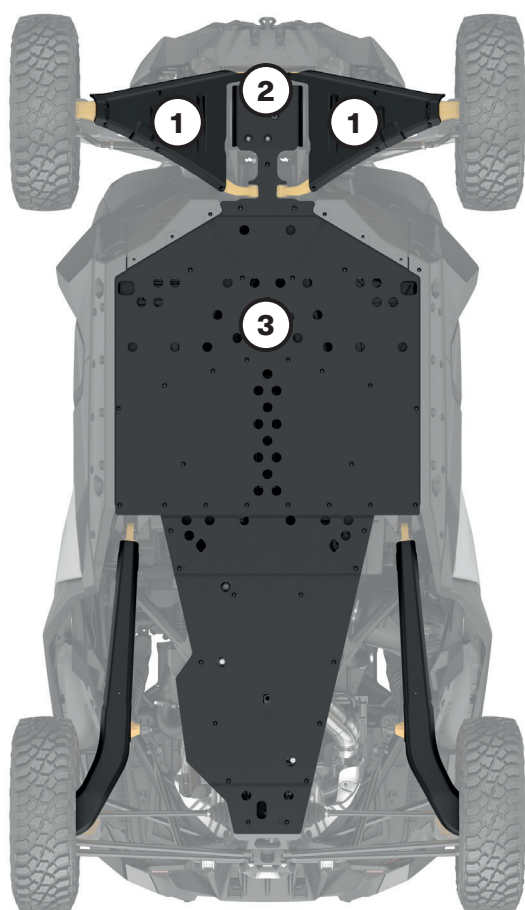

MAVERICK R

2023

Ensemble de plaques de protection en HMWPE

715007373

Plaques de protection en HMWPE individuelles

①	Protecteurs pour bras triangulaires avant et bras longitudinaux HMWPE	715007183
②	Plaque de protection avant HMWPE	715007313
③	Plaque de protection HMWPE	715007314

Nos plaques en plastique glissent en douceur et silencieusement sur les obstacles, offrant une grande protection en terrain accidenté. En polyéthylène de masse moléculaire élevée (HMWPE) de 10 mm d'épaisseur, thermoformé et résistant à l'abrasion.

- Plus léger que l'aluminium.
- Résistance supérieure aux fissures de contrainte.
- Résistance aux chocs élevée.

PARE-CHOC ET PROTECTIONS

Pare-chocs

NOUVEAU Pare-chocs avant Trail

Maverick R

■ 715007803 · Noir
■ 715008763 · Jaune



- Le plus grand pare-chocs avant de Can-Am protège la zone des phares et du radiateur.
- Assure une protection efficace dans les conditions extrêmes.
- Composé de tubes en acier de 3,8 cm de diamètre.
- Revêtement anticorrosion avec une peinture finition poudre durable.
- À associer aux pare-roches et au pare-chocs arrière pour une protection absolue.
- Points de fixation intégrés pour l'éclairage.
- Treuil compatible.

NOUVEAU Pare-chocs avant Desert

Maverick R

■ 715007311 · Noir
■ 715007691 · Jaune



- Design élégant et robuste.
- Procure une protection supplémentaire sans compromettre l'agilité et la performance du véhicule.
- Fabriqué en tube d'acier profilé robuste pour protéger l'avant de l'unité.
- Revêtement anticorrosion intérieur et extérieur avec une peinture finition poudre durable.
- À associer aux pare-roches et au pare-chocs arrière pour une protection absolue.
- Points de fixation intégrés pour l'éclairage.
- Treuil compatible.

NOUVEAU Pare-chocs avant Dune

Maverick R

■ 715007169 · Noir
■ 715007305 · Métal brut



- Pare-chocs parfaitement intégré qui crée un angle d'attaque plus prononcé et apporte une protection supplémentaire au véhicule.
- Permet une meilleure garde au sol.
- Le design élégant confère au véhicule une allure plus sportive.
- Composé d'acier robuste avec une plaque d'aluminium de 3 mm d'épaisseur.
- Revêtement anticorrosion intérieur et extérieur avec une peinture finition poudre durable.
- Anneau de remorquage intégré.
- Non compatible avec le treuil.

NOUVEAU Pare-chocs arrière Desert

Maverick R

■ 715007172 · Noir
■ 715007694 · Jaune



- Conception robuste.
- Procure une protection supplémentaire à l'arrière du véhicule sans compromettre l'agilité et la performance.
- Fournit une préhension supplémentaire et améliore l'accessibilité au chargement placé à l'arrière.
- Fabriqué en tubes d'acier robuste profilés.
- Revêtement anticorrosion intérieur et extérieur avec une peinture finition poudre durable.
- À associer aux pare-roches et au pare-chocs avant pour une protection absolue.

Pare-roches

NOUVEAU Pare-roches

Maverick R

■ 715007170 · Noir
■ 715007693 · Jaune



- Protège le côté du véhicule des obstacles.
- Avec une meilleure préhension sur le dessus pour améliorer l'accessibilité au chargement placé sur le toit.
- Fabriqué en tubes d'acier robuste profilés uniques.
- Revêtement anticorrosion intérieur et extérieur avec une peinture finition poudre durable.
- À associer aux pare-chocs avant et arrière pour une protection absolue.
- Vendu par paires.

NOUVEAU Pare-roches HMW-HDPE

Maverick R

715008142



- Le design élégant confère au véhicule une allure plus sportive.
- Parfaitement intégrés à la carrosserie du véhicule pour franchir au mieux les obstacles. Fournissent une protection exceptionnelle.
- Fabriqués en HMWPE et HDPE pour une durabilité accrue.
- Ajoutez le pare-chocs avant Dune pour une protection absolue et des phares intégrés pour une visibilité optimale.
- Vendu par paires.

Barre anti-intrusion

NOUVEAU Barre anti-intrusion avant

Maverick R

715007312



- La barre anti-intrusion en acier s'adapte au style du véhicule et améliore son impact visuel.
- Le tube, tel qu'il est conçu, n'obstrue pas le champ visuel du conducteur et réduit les angles morts pour une meilleure visibilité.
- Revêtement anticorrosion intérieur et extérieur avec une peinture finition poudre durable.
- Compatible avec la barre d'éclairage LED 102 cm OnX6 Arc Baja Designs (710006818) et l'éclairage de toit LED intégré INTELLIGENT (715007322).
- Compatible avec tous les pare-brise.

LINQ : FACILITÉ D'INSTALLATION ET D'ENLÈVEMENT



ACCESSOIRES LINQ MAVERICK R

Emplacement et exigences de montage

<ul style="list-style-type: none"> Aucun outil nécessaire : installez et retirez rapidement les accessoires à la main Équipez votre Can-Am pour des tâches spécialisées en un rien de temps Système de fixation robuste qui résiste aux terrains les plus accidentés 	Plateforme de chargement standard	Porte-bagages pivotant LinQ 715007306	Porte-bagages de toit Adventure 715007186
---	-----------------------------------	---	---

Accessoires LinQ avec base 16"

- Fixations LinQ montées à 16" de distance, de centre à centre.
- Capacité de chargement inférieure à celle du LinQ avec accessoires de base de 36".
- Peuvent être utilisés sur les quads et SSV Can-Am, les Can-Am Spyder et Ryker, les motomarines Sea-Doo et les motoneiges Ski-Doo.

Glacière LinQ 16 I 295100698 · Blanc 219400964 · Noir	Position centrale : aucune exigence (compatible avec les fixations LinQ de série) Autres positions : Ensemble d'installation de base LinQ 715008125 (1 ensemble requis/ accessoire)	Ensemble d'installation de base LinQ 715008125 (1 ensemble requis/ accessoire)	Ensemble d'installation de base LinQ 715008125 (1 ensemble requis/ accessoire)
Ensemble d'outils LinQ 715006829			
Boîte à outils LinQ 715008111			
Sac LinQ SR 21 I 860202449			
Sac de sport LinQ 17 I 860202447			
Boîte modulaire LinQ 715005494 · (10 I) 715007112 · (20 I) 715006830 · (30 I)			
Sac repliable LinQ 715008110			

Accessoires LinQ avec base 36"

- Montage sur les porte-bagages LinQ souvent utilisés par les véhicules Can-Am On-Road.
- Capacité de chargement supérieure à celle du LinQ avec accessoires de base de 16".
- L'utilisation est limitée aux véhicules Can-Am ORV.

Boîte de rangement LinQ (53 I) 715006997	aucune exigence (compatible avec les fixations LinQ de série)	Ensemble d'installation de base LinQ 715008125 (2 ensembles requis/ accessoire)	Ensemble d'installation de base LinQ 715008125 (2 ensembles requis/ accessoire)
Boîte bas profil LinQ (63 I) 715007827			
Panier de rangement LinQ (90 I) 715005274			
Boîte isotherme LinQ 35 I 715006998			

Accessoires de chargement LinQ

Coffre arrière LinQ (96 I) 715007182	aucune exigence (compatible avec les fixations LinQ de série)	Ensemble d'installation de base LinQ 715008125 (2 ensembles requis/ accessoire)	Ensemble d'installation de base LinQ 715008125 (2 ensembles requis/ accessoire)
Coffres latéraux LinQ (13.5L) 715007372			

Supports LinQ

Pinces à cliquet LinQ 715005340	Aucune autre exigence	Ensemble d'installation de base LinQ 715008125 (1 ensemble requis)	Installation latérale Adaptateurs LinQ 715003058
Porte-outils LinQ 715007358			

Accessoires LinQ avec base 16''

Boîte modulaire LinQ

Maverick R

715005494 - (10 l)

715007112 - (20 l)

715006830 - (30 l)



- Il est possible d'empiler d'autres boîtes modulaires pour toujours avoir le bon équipement à portée de main.
- Ayez toujours la boîte de la bonne taille.
- S'installe sur n'importe quelle base LinQ d'une largeur de 16".
- Cf. tableau pour l'emplacement et les exigences de montage.

Enveloppe thermique pour boîte modulaire LinQ (10 l)

Maverick R

219401110



- Doublure isolée.
- S'adapte très bien dans la boîte modulaire LinQ (10 l).
- Peut contenir sept canettes de 355 ml.
- Maintient la glace froide pendant une journée.
- Dimensions intérieures : L 22,86 x l 43,18 x h 54,61 cm.

Boîte à outils LinQ

Maverick R

715008111



- Construction haute précision en polyéthylène haute densité injecté procurant rigidité et durabilité.
- Capacité maximale de 19 l.
- Couvercle verrouillable, scellé et résistant aux intempéries.
- Se fixe et s'enlève en quelques secondes sans outil.
- Tous les avantages du système LinQ : simple, rapide et sûr.
- Cf. tableau pour l'emplacement et les exigences de montage.

Ensemble d'outils LinQ

Maverick R

715006829



- Includ :
- Pince coupante
- Pince à bec de canard
- Pince étau
- Manche de clé à cliquet 3/8"
- Rallonge de clé à cliquet 6"
- Emplacement de stockage de la courroie CVT (courroie non incluse).
- Douille longue 19 mm 3/8"
- 6 pièces
- Douille longue 17 mm 3/8"
- 6 pièces
- Douille 15 mm 3/8"
- Douille 13 mm 3/8"
- Douille 10 mm 3/8"
- Douille 8 mm 3/8"
- Clé mixte 19 mm
- Clé mixte 18 mm
- Clé mixte 15 mm
- Clé mixte 13 mm
- Clé mixte 10 mm
- Clé mixte 8 mm
- Clé Torx T40 3/8"
- Clé Torx T30 3/8"
- Clé Torx T20 3/8"
- Barre de déblocage 3/8"
- Cf. tableau pour l'emplacement et les exigences de montage.

Boîte isotherme LinQ 16 l

Maverick R

■ 219400964 - Noir
■ 295100698 - Blanc



- Tous les avantages du système LinQ : simple, rapide et sûr.
- Fabrication par rotomoulage pour une rigidité et une durabilité exceptionnelles.
- Mousse isolante de qualité supérieure pour une conservation optimale de la glace.
- Utilise le système de montage LinQ (brevets américains 8777531 et 8875830).
- Se fixe et s'enlève en quelques secondes sans outil.
- Peut contenir vingt canettes de 355 ml.
- Maintient la glace froide pendant trois jours.
- Dimensions extérieures : L 33,02 x l 50,8 x h 25,4 cm.
- Dimensions intérieures : L 22,86 x l 43,18 x h 17,78 cm.
- Cf. tableau pour l'emplacement et les exigences de montage.

Sac de sport LinQ 17 l

Maverick R

860202447



- Capacité de 17 litres.
- Fond rigide, partie supérieure semi-rigide.
- Cf. tableau pour l'emplacement et les exigences de montage.

Sac LinQ SR 21 I

Maverick R

860202449



- Tous les avantages du système LinQ : simple, rapide et sûr.
- Sac extensible semi-rigide.
- Capacité de 21 l.
- Utilise le système de montage LinQ (brevets américains 8777531 et 8875830).
- Se fixe et s'enlève en quelques secondes sans outil.
- Cf. tableau pour l'emplacement et les exigences de montage.

Sac repliable LinQ

Maverick R

715008110



- Sac parfaitement étanche, dont la partie supérieure se replie, où vous pourrez ranger et mettre vos affaires à l'abri.
- Monté sur LinQ à l'aide d'une base en plastique rigide robuste.
- Solution de stockage haute capacité (40 l).
- Doubleur du fond du sac en mousse pour mieux protéger votre équipement.
- Poignée intégrée pour faciliter le transport.
- Dimensions : L 35,56 x l 48,26 cm x h ajustable.
- Cf. tableau pour l'emplacement et les exigences de montage.

Accessoires LinQ avec base 36''

NOUVEAU Boîte isotherme LinQ 35 I

Maverick R

715006998



- Fixation LinQ pour un rangement efficace et sûr, verrouillage en place d'un simple quart de tour.
- Installation et démontage faciles avec le système LinQ.
- Installation dans la configuration LinQ 36''.
- En polyéthylène pour une rigidité et une durabilité exceptionnelles.
- Capacité de stockage de 35 l.
- Fixation de la boîte isotherme sur le véhicule à l'aide du verrouillage LinQ (860201968).
- Mousse isolante de qualité supérieure pour une conservation optimale de la glace.
- Possibilité d'ajouter un rail LinQ Lite à 5 fentes sur le côté et à l'arrière de la boîte isotherme.
- Un panier étanche est inclus pour protéger les aliments de l'eau.
- Bouchon de vidange au fond de la boîte pour éliminer l'excès d'eau.
- Le nouveau système de verrouillage ergonomique et résistant offre une excellente étanchéité.
- Moyen innovant de faire tenir 12 canettes (355 ml).
- Poignées moulées pour une installation et un retrait rapides.

Boîte de rangement LinQ (53 I)

Maverick R

715006997



- En polyéthylène.
- Capacité de stockage de 53 l.
- Installation et démontage faciles avec le système LinQ.
- Le nouveau système de verrouillage ergonomique et résistant offre une excellente étanchéité.
- Possibilité d'installer des accessoires LinQ 16'' sur le couvercle et d'augmenter la capacité de chargement.
- Possibilité d'installer les porte-outils (715008896) sur le coffre.
- Verrouillable avec une serrure sur le devant (2 clés incluses).

NOUVEAU Boîte bas profil LinQ (63 I)

Maverick R

715007827



- Fabriquée en polypropylène injecté résistant aux chocs et à l'épreuve des intempéries, cette boîte a une capacité de 63 l.
- Fixation LinQ pour un rangement efficace et sûr, verrouillage en place d'un simple quart de tour. Installation et démontage faciles avec le système LinQ.
- Installation possible dans plusieurs configurations 16'' ou dans une configuration 36''.
- Des accessoires LinQ 16'' peuvent être installés sur le couvercle pour augmenter la capacité de chargement.
- Facilement transportable grâce à la poignée rigide. Le système antivibration empêche la poignée de bouger pendant la conduite.
- La boîte tient debout grâce aux pieds situés au niveau des charnières.
- Le design compact évite de bloquer le champ de vision à l'arrière.
- Serrure sur le devant (2 clés fournies).

Panier de rangement LinQ (90 I)

Maverick R

715005274



- En polyéthylène.
- Capacité de stockage de 90 l.
- Installation et démontage faciles avec le système LinQ.
- Installation sur votre véhicule possible grâce à la fixation LinQ de série.
- Des tendeurs peuvent être fixés sur les 6 poignées placées sur le pourtour.
- Possibilité d'installer les porte-outils (715008896) sur le panier.

Accessoires de chargement LinQ

NOUVEAU Coffre arrière LinQ (96 l)

Maverick R

715007182



- Coffre à l'épreuve des intempéries en polypropylène injecté résistant aux chocs renforcé en fibre de verre.
- Capacité de stockage maximum de 96 l et 15 kg.
- Installation et démontage faciles avec le système LinQ.
- Installation sur votre véhicule possible grâce à la fixation LinQ de série.
- Possibilité d'y associer les boîtes de rangement latérales LinQ (13,5 l) pour une solution de chargement complète.
- Compatible avec le support pivotant.

NOUVEAU Boîtes de rangement latérales LinQ (13,5 l)

Maverick R

715007372



- Coffre à l'épreuve des intempéries en polypropylène injecté résistant aux chocs renforcé en fibre de verre.
- Capacité de stockage maximum de 13,5 l chacune et de 5 kg.
- Installation et démontage faciles avec le système LinQ.
- Possibilité d'installer jusqu'à 2 accessoires LinQ 16" entre les boîtes de rangement latérales LinQ (13,5 l).
- Possibilité d'y associer le coffre arrière LinQ (96 l) pour une solution de chargement complète.
- Compatible avec le support pivotant.

Supports LinQ

Porte-outils LinQ

Maverick R

715007358



- Porte-outils ultrapolyvalent.
- Le loquet pivotant pratique permet de ranger les outils dans n'importe quelle direction.
- Vendu par paires.

Pinces à cliquet LinQ

Maverick R

715005340



- Pincés durables et flexibles procurant une fixation sur mesure pour tous vos objets de 2,5 cm à 10 cm de diamètre.
- Parfaites pour le transport d'arcs, de cannes à pêche, de râtaux ou d'autres outils agricoles.
- Un bouton de détachement rapide ouvre rapidement la pince.
- Système robuste, conçu pour les aventures les plus extrêmes.
- Le transport des outils n'aura jamais été aussi simple avec le système LinQ combiné aux pincés à cliquet.
- Orientation de 360°.
- Vendu par paires.

Montage LinQ

Adaptateur LinQ

Maverick R

715003058



- Vendu par 4.
- Permet l'installation du porte-outils LinQ sur le porte-bagages de toit Adventure.

Ensemble d'installation de base LinQ

Maverick R

715008125



- Attache de fixation unique adaptée à tous les accessoires LinQ.
- Inclus : 2 bases LinQ pour chargement et matériel.

Verrouillage LinQ

Maverick R

860201968



- Un moyen simple de verrouiller en toute sécurité la plupart des accessoires LinQ.
- Un cache protège la serrure des intempéries.
- Résiste à l'oxydation.
- 1 unité par paquet, 2 clés incluses.
- Non compatible avec la glacière 16 litres LinQ, la boîte à outils LinQ, le porte-outils LinQ ou les pincés à cliquet LinQ.

Sangles à cliquet roue de secours

Maverick R

28000955



- Sangle à cliquet à 3 directions avec boucles aux extrémités.
- Conçue pour sécuriser les roues de secours sur les accessoires équipés de points de fixation de roues de secours intégrés.
- Réglable pour s'adapter aux tailles de pneus des véhicules utilitaires tout-terrain les plus courantes.
- Cliquet et bague de jonction en acier zingué durable.
- Requis pour la fixation des roues de secours sur le porte-bagages de toit Adventure.

PORTE-BAGAGES ET RANGEMENT

Porte-bagages

NOUVEAU Porte-bagages pivotant LinQ

Maverick R

715007306



- Résistant et durable, le support pivotant LinQ aide à maintenir les charges en place.
- Revêtement anticorrosion avec une peinture finition poudre durable.
- Pivotement par vérin à gaz, se verrouille en position ouverte.
- Possibilité d'installer jusqu'à 3 accessoires LinQ 16" sur le dessus du porte-bagages.
- Compatible avec les accessoires LinQ pour une installation sous le porte-bagages.
- Comprend des points de fixation pour attacher la roue de secours.
- Sangles d'attache de la roue de secours vendues séparément.

NOUVEAU Porte-bagages de toit Adventure

Maverick R

715007186



- La solution de transport idéale. Emportez tout l'équipement dont vous avez besoin pour faire l'expérience du hors route.
- Fabriqué avec des tubes en acier légers de 3,2 cm de diamètre.
- Supporte des charges jusqu'à 34 kg.
- Ce porte-bagages de toit est réglable en hauteur pour parfaitement s'adapter à un toit de série ou un toit doté de la prise d'air froid.
- Points de fixation intégrés pour l'éclairage.
- Comprend des points de fixation pour attacher une roue de secours.
- Peut être complété avec l'adaptateur LinQ (715003058) sur le côté.
- Sangles d'attache de la roue de secours vendues séparément.
- Le toit sport est requis pour l'installation.

Rangement

NOUVEAU Sac de rangement central

Maverick R

715007371



- Sacoche résistant aux intempéries, protégeant efficacement vos effets personnels lorsque vous conduisez.
- Fixez le sac entre les sièges pour maximiser l'espace inutilisé et augmenter la capacité de chargement du véhicule.
- Ce sac a une capacité de 6 l et est équipé de filets extérieurs compartimentés et d'un filet intérieur souple qui maintiennent les objets en place.
- La base thermoformée se fixe sur les portes de manière à pouvoir installer les sacs.
- La matière dans laquelle les sacs sont fabriqués les rend suffisamment souples pour accueillir des objets aux formes irrégulières.

NOUVEAU Sac de rangement supérieur

Maverick R

715007379



- Sacoche résistant aux intempéries, protégeant efficacement vos effets personnels lorsque vous conduisez.
- Optimise intelligemment l'espace vertical et augmente de 9 l la capacité de chargement de votre véhicule.
- La base thermoformée se fixe au plafond de manière à pouvoir facilement installer les sacs et la matière dans laquelle les sacs sont fabriqués les rend suffisamment souples pour accueillir des objets aux formes irrégulières.
- Comprend une fonction de suspension pour faciliter l'accès aux objets dans le sac et un filet intégré pour encore plus d'espace de rangement.
- Comporte deux éléments : un sac fixe et un sac amovible qui peut être transporté.
- Accédez facilement à votre smartphone à l'aide de la pochette avant transparente compatible avec un écran tactile.

NOUVEAU Sacs de rangement pour porte supérieure

Maverick R

715008065



- Sacs résistant aux intempéries, protégeant efficacement vos effets personnels lorsque vous conduisez.
- Les sacs de porte s'adaptent à l'ouverture supérieure de la porte afin de maximiser l'espace de chargement de votre véhicule.
- Chaque sac est conçu comme une pochette pouvant contenir 5 l et comprend des filets compartimentés à l'intérieur.
- La base thermoformée se fixe sur les portes de manière à pouvoir installer les sacs.
- La matière dans laquelle les sacs sont fabriqués les rend suffisamment souples pour accueillir des objets aux formes irrégulières.
- Accoudoirs rembourrés ajoutés pour plus de confort.
- Vendu par paires.

NOUVEAU Sacs de rangement pour panneaux de porte inférieurs

Maverick R

715007324

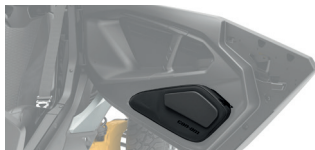

- Sacs résistant aux intempéries, protégeant efficacement vos effets personnels lorsque vous conduisez.
- Les sacs de porte s'adaptent à l'ouverture inférieure de la porte afin de maximiser l'espace de chargement de votre véhicule.
- Chaque sac est conçu comme une pochette pouvant contenir 5 l et comprend des filets compartimentés à l'intérieur.
- La base thermoformée se fixe sur les portes de manière à pouvoir installer les sacs.
- La matière dans laquelle les sacs sont fabriqués les rend suffisamment souples pour accueillir des objets aux formes irrégulières.
- Rembourrages ajoutés pour plus de confort.
- Vendu par paires.
- Non compatibles avec les haut-parleurs de porte (système audio niveau 5).

NOUVEAU Sac pour siège passager

Maverick R

715008080



- Sacoche résistant aux intempéries, protégeant efficacement vos effets personnels lorsque vous conduisez.
- Le sac vient se poser sur le siège passager pour augmenter la capacité de chargement du véhicule.
- Il dispose d'une capacité de 55 l et est divisé en deux compartiments.
- Le compartiment supérieur est isolé pour garder vos boissons au froid et comprend deux porte-gobelets.
- Poche supplémentaire à l'intérieur pour un rangement supplémentaire (téléphone portable entre autres).
- Le compartiment inférieur est accessible des deux côtés et sert de grande poche pour ranger divers articles.
- La poche amovible à l'avant du sac peut être utilisée comme sac poubelle.

NOUVEAU Filet de rangement de dossier

Maverick R

715008312

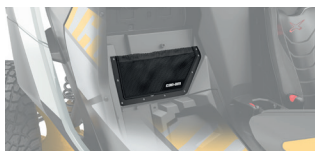

- Filet de rangement situé derrière le siège passager pour plus de rangement.

NOUVEAU Portés latérales pour plateforme

Maverick R

715009154



- Créent un espace de rangement dans les cavités de la plateforme arrière.
- Idéal pour ranger les équipements qui restent dans le véhicule, pour la piste ou la sécurité.
- Comprend 2 portes, une pour chaque côté.

LA RENCONTRE DE L'INTELLIGENCE ET DE L'ACCESSOIRE

Maximisez votre expérience de conduite grâce aux informations de l'ECU en direct de votre véhicule.

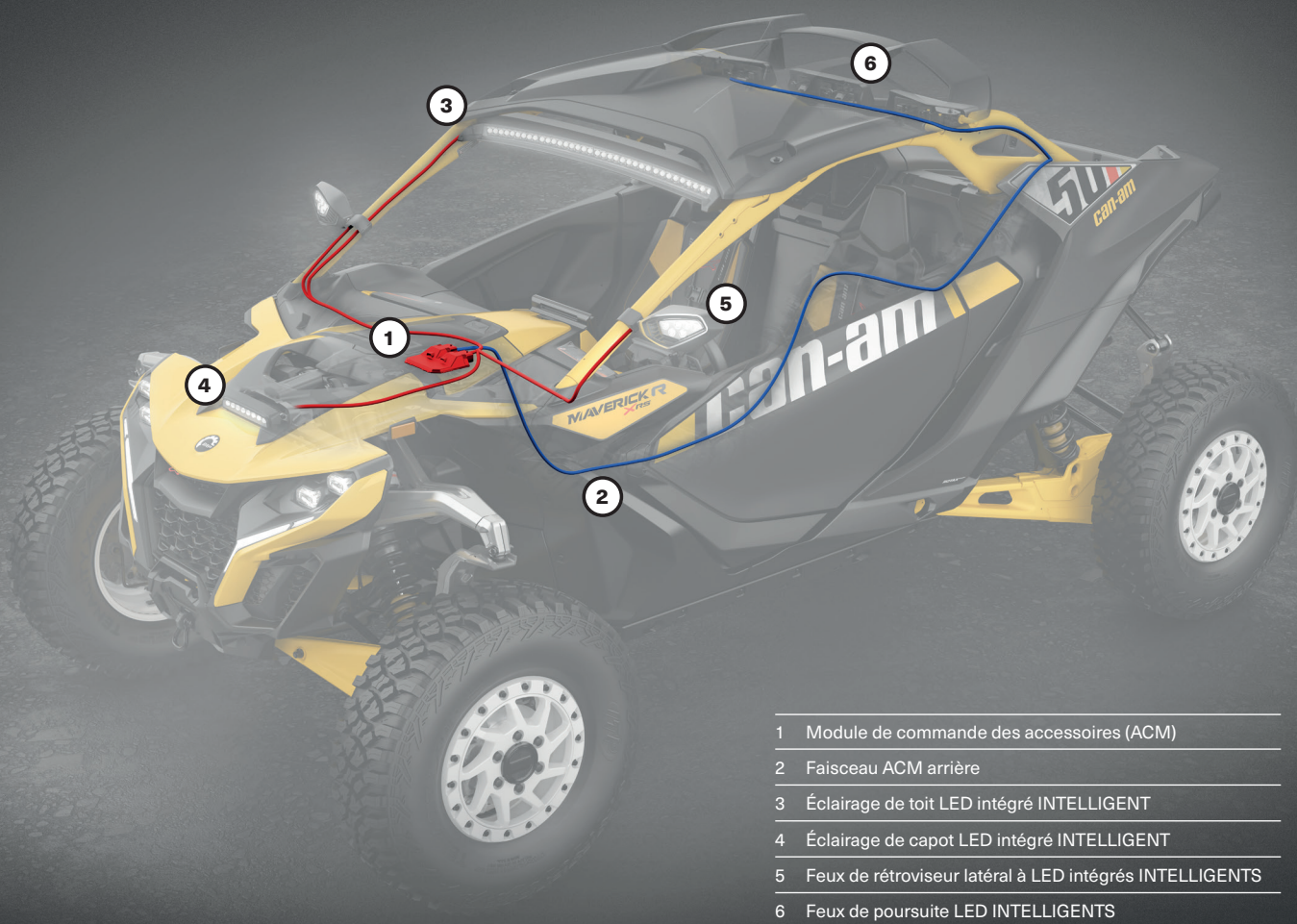

- 1 Module de commande des accessoires (ACM)
- 2 Faisceau ACM arrière
- 3 Éclairage de toit LED intégré INTELLIGENT
- 4 Éclairage de capot LED intégré INTELLIGENT
- 5 Feux de rétroviseur latéral à LED intégrés INTELLIGENTS
- 6 Feux de poursuite LED INTELLIGENTS

Les accessoires INTELLIGENTS de Can-Am sont une première du secteur !

Pilotés par l'ACM (module de commande des accessoires), les accessoires INTELLIGENTS réagissent aux capteurs placés dans le véhicule. Par exemple, les phares passent d'un faisceau étroit à un faisceau large lorsque vous accélérez et suivent la direction du virage lorsque vous agissez sur la direction.

ACM ET ACCESSOIRES INTELLIGENTS

Module de commande des accessoires (ACM)

NOUVEAU Module de commande des accessoires

Maverick R

715009796



- Apporte aux accessoires une dimension intelligente grâce aux informations en direct de l'ECU du véhicule.
- Connectez vos accessoires à l'écran tactile couleur de 10,25".
- Installation facile des accessoires (plug-and-play).
- Crée un écosystème qui facilite et accélère l'installation des accessoires.
- Comprend le faisceau ACM avant pour raccorder les accessoires INTELLIGENTS montés à l'avant au module de commande des accessoires (2 connecteurs auxiliaires disponibles).
- Nécessite le faisceau ACM arrière (715009268) pour raccorder les accessoires INTELLIGENTS montés à l'arrière au module de commande des accessoires.

NOUVEAU Faisceau ACM arrière

(photo non disponible)

Maverick R

715009268

- Nécessaire pour raccorder à l'ACM les accessoires montés à l'arrière et les feux de poursuite arrière.
- Crée un écosystème qui facilite et accélère l'installation des accessoires.
- Cinq connecteurs auxiliaires sont disponibles.

NOUVEAU Centre de commande pour l'ACM INTELLIGENT

Maverick R

715007712



- Contrôlez les accessoires en sélectionnant les différents modes ; le mode est actif lorsque le pourtour du bouton est illuminé.
- Les icônes s'allument lorsque les accessoires sont activés.
- Effectuez les changements de commande des accessoires sans avoir à quitter la piste des yeux en choisissant le bouton requis (accès rapide).
- Le bouton « toutes LED avant éteintes » éteint tous les feux avant en un clic. Se souvient des dernières configurations programmées lorsque vous appuyez à nouveau sur ce bouton.
- Six boutons préprogrammés (barres d'éclairage, pare-brise rabattable électriquement, toutes LED avant éteintes, feux d'angle) et 8 boutons programmables à personnaliser en fonction des accessoires installés.

Accessoires INTELLIGENTS

NOUVEAU Éclairage de toit LED intégré INTELLIGENT

Maverick R

715007322

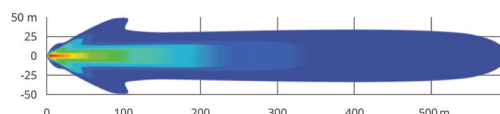

- Monté sous le toit pour une allure reconnaissable.
- Compatible avec le pare-brise.
- Avec l'installation du module de commande des accessoires (faisceau étroit/large), l'intensité varie (augmente ou diminue) en fonction de la vitesse du véhicule.
- Faisceau combiné étroit/large.
- 22 100 lumens.
- Arrêt/faible/intense (activation par interrupteur).
- Arrêt/faible/intense/mode automatique INTELLIGENT (activé par l'ACM).
- Le module de commande des accessoires (715009796) est requis pour la fonctionnalité INTELLIGENTE.
- Faisceau électrique (715008209) requis pour le branchement et le fonctionnement de l'éclairage de toit LED intégré (715007322) pour la fonction marche/arrêt lorsque l'ACM n'est pas installé. Vendu séparément.

NOUVEAU Éclairage de capot LED intégré INTELLIGENT

Maverick R

715007378

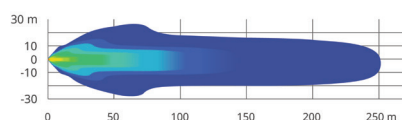

- Montage affleurant à l'intérieur de la prise d'air du capot pour une allure reconnaissable.
- Avec l'installation du module de commande des accessoires (faisceau étroit/large), l'intensité varie (augmente ou diminue) en fonction de la vitesse du véhicule.
- Faisceau combiné étroit/large.
- 5 250 lumens.
- Arrêt/faible/intense (activation par interrupteur).
- Arrêt/faible/intense/mode automatique INTELLIGENT (activé par l'ACM).
- Le module de commande des accessoires (715009796) est requis pour la fonctionnalité INTELLIGENTE.
- Faisceau électrique requis pour la fonction marche/arrêt lorsque l'ACM n'est pas installé. Vendu séparément.

NOUVEAU Feux de rétroviseur latéral à LED intégrés INTELLIGENTS

Maverick R

715007185

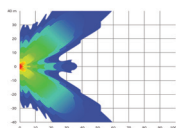

- Éclairent les coins.
- Élargissent les faisceaux et éclairent les roues pour une meilleure visibilité.
- Faisceau large.
- 3 000 lumens pour chaque phare.
- Éclairage dynamique gauche et droit avec installation du module de commande des accessoires (ACM). Suivent l'action du conducteur sur le volant.
- Le module de commande des accessoires (715009796) est requis pour la fonctionnalité INTELLIGENTE.
- Faisceau électrique requis pour la fonction marche/arrêt lorsque l'ACM n'est pas installé. Vendu séparément.
- Rétroviseurs latéraux en aluminium requis (715007363).
- Faisceau électrique (715008212) requis pour le branchement et le fonctionnement des feux de rétroviseur latéral à LED intégrés pour la fonction marche/arrêt lorsque l'ACM n'est pas installé. Vendu séparément.

NOUVEAU Feux de poursuite LED INTELLIGENTS

Maverick R

715007727



- Conçus par Can-Am pour vous permettre d'être visible pour les véhicules qui vous suivent, particulièrement dans des conditions poussiéreuses ou difficiles.
- Quatre modes disponibles :
 - Mode Trail : sert de feux arrière et de feux de freinage.
 - Mode Poursuite : émet la lumière jaune et sert de feu de freinage.
 - Mode Travaux : lumière blanche pour éclairer votre plateforme de chargement.
 - Mode Recul (lorsqu'il est connecté à l'ACM) : sert de feu de recul.
- Fonctionnalité modulaire permettant l'installation avec d'autres accessoires Can-Am à l'arrière de la cage.
- Installation plug-and-play avec le module de commande des accessoires.
- Le module de commande des accessoires (715009796) et le faisceau ACM arrière (715009268) sont requis pour la fonctionnalité INTELLIGENTE.
- Faisceau électrique (715008210) requis pour le branchement et le fonctionnement des feux de poursuite LED (715007727) pour la fonction standard lorsque l'ACM n'est pas installé.

Ensemble essuie-glace intermittent et lave-glace

Maverick R

715007173



- Un moyen idéal de maintenir votre pare-brise dégagé sous la pluie ou lorsque vous roulez dans la boue et l'eau.
- Mécanisme d'essuie-glace et distributeur de liquide lave-glace parfaitement dissimulés dans le véhicule.
- L'essuie-glace et le distributeur se trouvent à la base du pare-brise pour une visibilité maximale.
- À utiliser sur les pare-brise en verre ou ultrarésistants.
- Fonction de vitesse d'essuie-glace intermittente disponible lorsque l'ensemble est installé en combinaison avec l'ACM.
- Faisceau électrique (715008855) requis pour le branchement et le fonctionnement de l'ensemble essuie-glace et lave-glace (715007173) pour la fonction marche/arrêt lorsque l'ACM n'est pas installé.

ÉCLAIRAGE

Éclairages INTELLIGENTS

ÉCLAIRAGES INTELLIGENTS LORSQUE L'ACM EST INSTALLÉ				
Fonctionnalité INTELLIGENTE	Éclairage de toit LED intégré INTELLIGENT 715007322	Éclairage de capot LED intégré INTELLIGENT 715007378	Feux de rétroviseur latéral à LED intégrés INTELLIGENTS 715007185	Feux de poursuite LED INTELLIGENTS 715007727
	Module de commande des accessoires (ACM) avec faisceau ACM avant 715009796		Rétroviseurs latéraux en aluminium 715007363 + Module de commande des accessoires (ACM) avec faisceau ACM avant 715009796	Module de commande des accessoires (ACM) 715009796 + Faisceau ACM arrière 715009268
ÉCLAIRAGES INTELLIGENTS LORSQUE L'ACM N'EST PAS INSTALLÉ				
Fonctionnalité MARCHE/ARRÊT	Éclairage de toit LED intégré INTELLIGENT 715007322	Éclairage de capot LED intégré INTELLIGENT 715007378	Feux de rétroviseur latéral à LED intégrés INTELLIGENTS 715007185	Feux de poursuite LED INTELLIGENTS 715007727
	Faisceau de câbles 715008209	Faisceau de câbles 715008211	Rétroviseurs latéraux en aluminium 715007363 + Faisceau de câbles 715008212	Faisceau de câbles 715008210

* Tous les éclairages sont exclusivement destinés à une utilisation hors route.

Éclairages BAJA

		2 Choisissez votre éclairage				
1 Choisissez le point de fixation		ÉCLAIRAGES BAJA LORSQUE L'ACM EST INSTALLÉ				
		Barre d'éclairage LED 102 cm OnX6 Arc Baja Designs 710006818	Barre d'éclairage LED 25 cm Baja Designs OnX6 710006819	Éclairages LED XL Sport Baja Designs 710006821	Éclairages LED Squadron Sport Baja Designs 710004648	Éclairages LED XL80 Baja Designs 710005041
Pare-chocs avant Desert (715007311 ou 715007691)	S/O	Adaptateur ACM pour barres d'éclairage LED 715008213				
Pare-chocs avant Trail (715007803 ou 715008763)	S/O	S/O	Adaptateur ACM pour éclairages LED 715007715	Adaptateur ACM pour éclairages LED 715007715	Adaptateur ACM pour éclairages LED 715007715	
Toit avec barre de support d'éclairage (715003529)	S/O	S/O				
Ensemble de fixation pour éclairage de toit - Position basse (715008585)	Adaptateur ACM pour barres d'éclairage LED 715008213	S/O	S/O	S/O	S/O	S/O
Ensemble de fixation pour éclairage de toit - Position haute (715007930)		S/O	S/O	S/O	S/O	S/O
		2 Choisissez votre éclairage				
1 Choisissez le point de fixation		ÉCLAIRAGES BAJA LORSQUE L'ACM N'EST PAS INSTALLÉ				
		Barre d'éclairage LED 102 cm OnX6 Arc Baja Designs 710006818	Barre d'éclairage LED 25 cm Baja Designs OnX6 710006819	Éclairages LED XL Sport Baja Designs 710006821	Éclairages LED Squadron Sport Baja Designs 710004648	Éclairages LED XL80 Baja Designs 710005041
Pare-chocs avant Desert (715007311 ou 715007691)	S/O	Faisceau de câbles 715008863				
Pare-chocs avant Trail (715007803 ou 715008763)	S/O	S/O	Faisceau de câbles 715008865	Faisceau de câbles 715008865	Faisceau de câbles 715008865	Faisceau de câbles 715008865
Toit avec barre de support d'éclairage (715003529)	S/O	Faisceau de câbles 715008863				
Ensemble de fixation pour éclairage de toit - Position basse (715008585)	Faisceau de câbles 715008864	S/O	S/O	S/O	S/O	S/O
Ensemble de fixation pour éclairage de toit - Position haute (715007930)		S/O	S/O	S/O	S/O	S/O
3 Commandez		Commandez toutes les références indiquées à l'intersection de la ligne et de la colonne <i>* Remarque : Lors de l'installation de plusieurs ensembles d'éclairage, un câble d'alimentation ou un ensemble de fixation supplémentaire est nécessaire.</i>				

* Tous les éclairages sont exclusivement destinés à une utilisation hors route.

Barre d'éclairage LED 102 cm OnX6 Arc Baja Designs

Maverick R

710006818



29 000 lumens

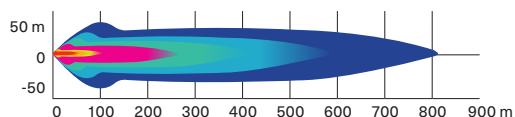

- Barre d'éclairage de 252 W produisant 29 000 lumens.
- Équipée de 24 LED Cree XM-L2.
- Deux éclairages conçus pour la conduite offrant un mélange de lumière pour les applications de près ou à distance.
- Conçue pour une installation sur les toits équipés d'une barre de support d'éclairage.
- Nécessite un câble d'alimentation et une barre de support d'éclairage.

- Adaptateur ACM requis (715008213) pour connecter les barres d'éclairage LED Baja Designs au faisceau ACM.
- Faisceau électrique (715008864) requis pour le branchement et le fonctionnement de la barre d'éclairage LED 102 cm OnX6 Arc Baja Designs (710006818) pour la fonction marche/arrêt lorsque l'ACM n'est pas installé.
- L'ensemble de fixation pour éclairage Baja Designs (715007930 ou 715008585) est requis pour l'installation.
- Cf. tableau pour l'emplacement et les exigences de montage.

Barre d'éclairage LED 25 cm OnX6 Baja Designs

Maverick R

710006819



12 460 lumens

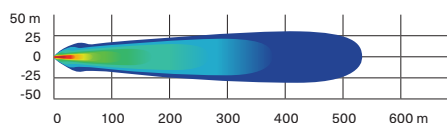

- Barre d'éclairage de 108 W produisant 12 460 lumens.
- Équipée de 6 LED Cree XM-L2.
- Deux éclairages conçus pour la conduite offrant un mélange de lumière pour les applications de près ou à distance.
- Réglages double intensité (élevée/basse).

- Nécessite le câble d'alimentation Baja Designs.
- Adaptateur ACM requis (715008213) pour connecter les barres d'éclairage LED Baja Designs au faisceau ACM.
- Faisceau électrique (715008863) requis pour le branchement et le fonctionnement de la barre d'éclairage LED 25 cm OnX6 Baja Designs (710006819) pour la fonction marche/arrêt lorsque l'ACM n'est pas installé.
- Cf. tableau pour l'emplacement et les exigences de montage.

Éclairages LED XL80 Baja Designs

Maverick R

710005041



9 500 lumens

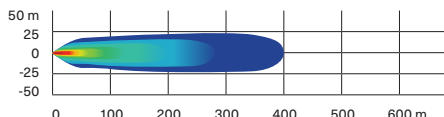

- 80 W par spot produisant 9 500 lumens.
- Équipé de 4 LED Cree XHP50 par spot.
- Réglages double intensité (élevée/basse).
- Deux éclairages conçus pour la conduite offrant un mélange de lumière pour les applications de près ou à distance.
- Nécessite le câble d'alimentation Baja Designs.
- Vendu par paires.

- Dimensions : 11,4 cm x 11,4 cm.
- Adaptateur ACM requis (715007715) pour connecter les éclairages LED Baja Designs au faisceau ACM.
- Faisceau électrique (715008863) requis pour le branchement et le fonctionnement des éclairages LED XL80 Baja Designs (710005041) pour la fonction marche/arrêt lorsque l'ACM n'est pas installé.
- Cf. tableau pour l'emplacement et les exigences de montage.

Éclairages LED Squadron Sport Baja Designs

Maverick R

710006820



3 150 lumens

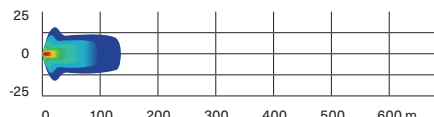

- 26 W par spot produisant 3 150 lumens.
- Équipé de 4 LED Cree XP-G2 par spot.
- Large faisceau lumineux conçu spécifiquement pour les virages, la poussière et/ou le brouillard.
- Vendu par paires.

- Dimensions : 7,6 cm x 7,6 cm.
- Faisceau électrique (715008865) requis pour le branchement et le fonctionnement des éclairages LED Squadron Sport Baja Designs (710006820) pour la fonction marche/arrêt lorsque l'ACM n'est pas installé.
- Cf. tableau pour l'emplacement et les exigences de montage.

Éclairages LED XL Sport Baja Designs

Maverick R

710006821



3 150 lumens

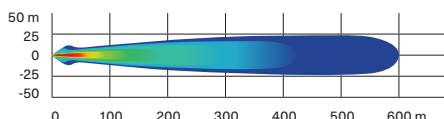

- 26 W par spot produisant 3 150 lumens.
- Équipé de 4 LED Cree XP-G2 par spot.
- Le High Speed Spot est doté d'un faisceau plus long et plus étroit pour éclairer plus loin vers le bas.
- Nécessite le câble d'alimentation Baja Designs.
- Vendu par paires.

- Dimensions : 11,4 cm x 11,4 cm.
- Adaptateur ACM requis (715007715) pour connecter les éclairages LED Baja Designs au faisceau ACM.
- Faisceau électrique (715008865) requis pour le branchement et le fonctionnement des éclairages LED XL Sport Baja Designs (710006821) pour la fonction marche/arrêt lorsque l'ACM n'est pas installé.
- Cf. tableau pour l'emplacement et les exigences de montage.

NOUVEAU Ensemble de fixation pour éclairage de toit Baja Designs – Position haute

Maverick R

715007930



- Système de fixation pour barre d'éclairage LED 102 cm OnX6 Arc Baja Designs.
- Compatible avec la prise d'air froid sur le toit.

NOUVEAU Ensemble de fixation pour éclairage de toit Baja Designs – Position basse

Maverick R

715008585



- Système de fixation pour barre d'éclairage LED 102 cm OnX6 Arc Baja Designs.
- Non compatible avec la prise d'air froid sur le toit.



AMPLIFIEZ L'EXPERIENCE MAVERICK AVEC JL AUDIO

SYSTEMES AUDIO

NOUVEAU Système JL Audio Can-Am - Niveau 5

Maverick R

715007957

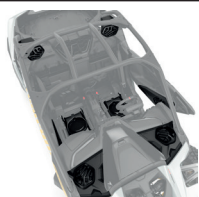

- Orchestré pour une qualité sonore exceptionnelle et calibré pour améliorer votre expérience audio.
- Conçu pour s'adapter parfaitement au véhicule pour une apparence totalement intégrée.
- La robustesse Can-Am est de mise dans les conditions de conduite les plus exigeantes.
- Contrôlé par l'écran tactile couleur de 10,25" ou par l'unité de source audio Can-Am JL.
- Fabriqué à partir de composants JL Audio haut de gamme, y compris 6 haut-parleurs de 165 mm (2 haut-parleurs de tableau de bord, 2 haut-parleurs de porte et 2 haut-parleurs surround), ainsi que 2 subwoofers de 254 mm et 250 W sous les sièges qui amélioreront l'expérience du conducteur et du passager.
- Utilise un MX500/4 pour alimenter jusqu'à 6 de nos haut-parleurs et un MX500/1 pour alimenter les subwoofers sous les sièges.
- Complète le toit audio Can-Am - Niveau 4 (715007309).

NOUVEAU Toit JL Audio Can-Am - Niveau 4

Maverick R

715007309



- Toit complet avec système JL Audio haut de gamme pour Maverick R.
- Composants et construction entièrement hermétiques et étanches.
- Facile à installer et à connecter.
- Contrôlé par l'écran tactile couleur de 10,25" ou par l'unité de source audio Can-Am JL.
- Ses composants résistant aux intempéries comprennent 4 haut-parleurs coaxiaux de 19,55 cm et un amplificateur de 500 W.
- Le système est savamment réglé pour un son exceptionnel lorsque vous roulez dans votre Maverick R.
- Les haut-parleurs sont dotés d'un éclairage conique LED RVB réglable, commandé via une application sur votre smartphone.
- Spécifique à votre style de conduite.
- Lorsqu'il est combiné au système audio Can-Am - Niveau 3 (715007954) ou Niveau 5 (715007957), il offre une expérience audio inégalable.
- Non compatible avec le porte-bagages de toit Adventure (715007186) ou la prise d'air froid sur le toit (715008280).

NOUVEAU Système JL Audio Can-Am - Niveau 3

Maverick R

715007954



- Orchestré pour une qualité sonore exceptionnelle et calibré pour améliorer votre expérience audio.
- Conçu pour s'adapter parfaitement au véhicule pour une apparence totalement intégrée.
- La robustesse Can-Am est de mise dans les conditions de conduite les plus exigeantes.
- Contrôlé par l'écran tactile couleur de 10,25" ou par l'unité de source audio Can-Am JL.
- Fabriqué à partir de composants JL Audio haut de gamme, y compris 4 haut-parleurs de 165 mm (2 haut-parleurs de tableau de bord et 2 haut-parleurs surround), ainsi qu'un subwoofer de 254 mm et 250 W sous les sièges qui amélioreront l'expérience du conducteur et du passager.
- Utilise un MX280/4 pour alimenter jusqu'à 4 de nos haut-parleurs et un MX500/1 pour alimenter le subwoofer sous les sièges.
- Facile à installer, avec la possibilité d'ajouter un deuxième subwoofer (715007310).
- Complète le toit audio Can-Am - Niveau 4 (715007309).

NOUVEAU Kit toit audio rabattable Can-Am JL	Maverick R	715008164
--	------------	-----------



- S'associe au toit JL Audio Can-Am - Niveau 4 (715007309) pour l'option rabattable.
- Non compatible avec la prise d'air froid sur le toit et le porte-bagages de toit.

NOUVEAU Subwoofer JL Audio Can-Am	Maverick R	715007310
--	------------	-----------



- Orchestré pour une qualité sonore exceptionnelle et calibré pour améliorer votre expérience audio.
- La robustesse Can-Am est de mise dans les conditions de conduite les plus exigeantes.
- Facile à installer, ce subwoofer de 254 mm et 250 W sous les sièges améliore l'expérience du conducteur et du passager.
- Lorsqu'il est combiné au système audio Can-Am - Niveau 3 (715007954) ou au toit audio Can-Am - Niveau 4 (715007309), ce composant JL Audio haut de gamme offre une expérience audio inégalable.
- Pour ajouter un subwoofer au toit JL Audio Can-Am - Niveau 4, un amplificateur JL Audio Can-Am (715007714) est requis.

NOUVEAU Amplificateur JL Audio Can-Am	Maverick R	715007714
--	------------	-----------



- Orchestré pour une qualité sonore exceptionnelle et calibré pour améliorer votre expérience audio.
- Conçu pour s'adapter au véhicule pour une intégration parfaite.
- La robustesse Can-Am est de mise dans les conditions de conduite les plus exigeantes.
- Ce MX500/1 est un composant JL Audio haut de gamme et sert à alimenter un ou deux subwoofers de 250 W sous les sièges.
- Lorsqu'il est combiné au toit audio Can-Am - Niveau 4 (715007309), il crée une expérience audio inégalable.
- Pour ajouter un subwoofer au toit JL Audio Can-Am - Niveau 4, cet article est requis.
- Facile à installer, support de fixation inclus.

NOUVEAU Unité de source audio JL Audio Can-Am	Maverick R	715008230
--	------------	-----------



- Requise avec tous les niveaux JL Audio Can-Am installés sur les véhicules sans écran tactile couleur 10,25".
- Conçue pour s'adapter parfaitement au véhicule pour une apparence totalement intégrée.
- Compatible AM/FM/Bluetooth.

ACCESSOIRES ÉLECTRIQUES ET ÉLECTRONIQUES

NOUVEAU Support pour appareil électronique	Maverick R	715007176
---	------------	-----------



- Augmente de 4 l la capacité de la boîte à gants, avec un support magnétique réglable sécurisé pour vos appareils électroniques.
- Polypropylène injecté renforcé de fibres robuste qui s'intègre parfaitement et s'installe facilement sur le tableau de bord.
- Aimant d'une puissance 10 fois supérieure au poids de n'importe quel appareil, de sorte que vous pouvez rouler sur terrain accidenté en toute confiance.
- 2 positions possibles pour vos appareils électroniques : portrait et paysage. Support réglable sur 2 positions : face au passager ou vers le pilote pour une meilleure expérience de conduite et d'immersion.
- Comprend tout le nécessaire pour l'installation sur vos appareils électroniques préférés : 2 plaques Can-Am pré-assemblées avec adhésif multisurfaces 3M.

NOUVEAU Support pour téléphone portable	Maverick R	715008786
--	------------	-----------



- Capot étanche pour un positionnement parfait du téléphone.
- Technologie d'écran tactile capacitif et résistif.
- Le système de ressort dans le panneau arrière s'ajuste automatiquement en fonction de l'épaisseur.
- Convient à tous les téléphones portables dans les dimensions de 185 x 85 x 15 mm.
- Fonctionne avec la plupart des câbles de chargeur.
- Téléphone portable ou fils de charge non inclus.
- Le support pour appareil électronique (715007176) est requis pour fixer le support pour téléphone portable.

Protection pour écran tactile couleur	Véhicule équipé d'un écran tactile couleur de 10,25"	860202680
--	--	-----------



- Offre une protection supplémentaire à l'écran tactile numérique de 10,25".
- Protège des rayures causées par la glace, les roches, les branches ou autres petits débris.
- Traitement anti-éblouissement pour une bonne visibilité.
- Comprend des articles de nettoyage : lingette humide, lingette sèche, absorbeur de poussière et chiffon doux.

NOUVEAU Ensemble d'installation de batterie auxiliaire

Maverick R

715007837

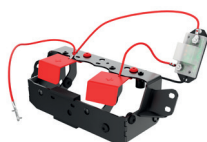

- Permet d'ajouter une deuxième batterie et/ou de remplacer la batterie d'origine (18 Ah ou 30 Ah) pour une configuration à 2 batteries. Recommandé pour alimenter des composants électriques auxiliaires comme un système audio ou un treuil.
- Protection automatique contre les décharges.
- S'installe derrière le siège pour un accès facile.
- Nécessite l'achat d'une deuxième batterie et de matériel pour batterie (non inclus et vendu séparément).
- Équipé d'un module électronique qui empêche les composants électriques auxiliaires de vider la batterie d'origine.

TREUILS

Treuil Can-Am HD

Treuil Can-Am HD 4500

Maverick R

715006416



- Poignée d'embrayage ergonomique.
- Engrenages et bagues tout en acier robustes pour plus de couple et de durabilité.
- Frein automatique retenant 100 % de la charge.
- Solénoïde étanche pour une protection parfaite contre les intempéries.
- Télécommande filaire à l'épreuve des intempéries et commutateur sur le tableau de bord.
- Conforme CE.
- Force de traction de 2 041 kg.
- Câble en acier de 13,1 m de long et 6,3 mm de diamètre.
- Guide-câble à rouleau robuste à quatre sens.
- Le faisceau électrique de treuil (715008850), l'entretoise de cintre à rouleaux de treuil (715008922) et le pare-chocs avant compatible avec le treuil sont requis.

Treuil Can-Am HD 4500-S

Maverick R

715006417



- Poignée d'embrayage ergonomique.
- Engrenages et bagues tout en acier robustes pour plus de couple et de durabilité.
- Frein automatique retenant 100 % de la charge.
- Solénoïde étanche pour une protection parfaite contre les intempéries.
- Télécommande filaire à l'épreuve des intempéries et commutateur sur le tableau de bord.
- Force de traction de 2 041 kg.
- Câble synthétique de 15,2 m de long et 6,35 mm de diamètre.
- Guide-câble en aluminium résistant à la corrosion.
- Le faisceau électrique de treuil (715008850) et le pare-chocs avant compatible avec le treuil sont requis.

Treuil WARN⁺ VRX

Treuil WARN VRX 45

Maverick R

715006110



- La certification d'étanchéité IP68 extrême empêche toute pénétration d'éléments.
- Fabrication durable, tout en métal.
- Revêtement de peinture en poudre noire et fixations en acier inoxydable qui résistent à la corrosion.
- Nouveau concept d'embrayage robuste reposant sur plus de 70 ans de savoir-faire de WARN 4WD en matière de blocage de moyeux.
- Frein de maintien de la charge pour un meilleur contrôle.
- Train épicycloïdal à trois étages, tout en métal, fournissant un contrôle fiable et sans à-coups.
- Commande à bascule montée sur le tableau de bord.
- Garantie à vie limitée (mécanique), garantie de 3 ans (électrique).
- Force de traction de 2 041 kg.
- Câble en acier de 15 m de long et 6,3 mm de diamètre.
- Cintre à rouleaux.
- Le faisceau électrique de treuil (715008850), l'entretoise de cintre à rouleaux de treuil (715008922) et le pare-chocs avant compatible avec le treuil sont requis.

Treuil WARN VRX 45-S







Maverick R

715006111



- La certification d'étanchéité IP68 extrême empêche toute pénétration d'éléments.
- Fabrication durable, tout en métal.
- Revêtement de peinture en poudre noire et fixations en acier inoxydable qui résistent à la corrosion.
- Nouveau concept d'embrayage robuste reposant sur plus de 70 ans de savoir-faire de WARN 4WD en matière de blocage de moyeux.
- Frein de maintien de la charge pour un meilleur contrôle.
- Train épicycloïdal à trois étages, tout en métal, fournissant un contrôle fiable et sans à-coups.
- Commande à bascule montée sur le tableau de bord.
- Garantie à vie limitée (mécanique), garantie de 3 ans (électrique).
- Force de traction de 2 041 kg.
- Câble synthétique de 15 m de long et 6,3 mm de diamètre.
- Guide-câble en fonte d'aluminium.
- Le faisceau électrique de treuil (715008850) et le pare-chocs avant compatible avec le treuil sont requis.

Accessoires pour treuils

Guide-câble Can-Am HD	Treuil Can-Am HD	715006426
	<ul style="list-style-type: none"> Indispensable lorsque vous équipez votre treuil d'un câble synthétique. Ce guide-câble en aluminium résistant à la corrosion empêche le câble d'aller dans les coins d'un cintre à rouleaux et de s'user prématurément en raison de la surface rugueuse d'un guide à galets usé. Doit être exclusivement utilisé avec des câbles synthétiques. 	
Guide-câble WARN	Treuil WARN	715007785
	<ul style="list-style-type: none"> Double revêtement en poudre. Nécessaire pour utiliser le câble de treuil synthétique (715001118) sur les treuils WARN. À utiliser exclusivement avec des câbles de treuil synthétiques. 	
NOUVEAU Entretoise de cintre à rouleaux de treuil	Maverick R	715008922
	<ul style="list-style-type: none"> Requise lors de l'utilisation d'un treuil et d'un cintre à rouleaux avec un câble métallique. Conception en aluminium, avec finition anticorrosion. 	
Câble synthétique pour treuil	Treuil Can-Am HD	715006430
	Treuil WARN	715007783
<ul style="list-style-type: none"> Câble synthétique de 15,2 m de long et 6,35 mm de diamètre pour treuils Can-Am HD. Le guide-câble Can-Am HD (715006426) est nécessaire lors du passage à un câble synthétique afin d'éviter l'usure prématurée du câble. Le guide-câble WARN (715007785) est nécessaire lors du passage à un câble synthétique afin d'éviter l'usure prématurée du câble. 		
Câble de rechange en acier	Treuil Can-Am HD	705014978
	Treuil WARN	715006699
<ul style="list-style-type: none"> Câble de 14,3 m de long et 6,3 mm de diamètre pour treuil Can-Am HD. Câble de 16,8 m de long et 6,35 mm de diamètre pour ensemble de treuil WARN. Force de traction de 2 041 kg. 		
Rallonge de câble synthétique	715001120	
	<ul style="list-style-type: none"> Câble léger de 6,35 mm de diamètre, facile à manipuler et ne fera pas de bruit dans le coffre de rangement. S'attache aisément au câble du treuil pour le rallonger de 15 m additionnels. Capacité totale de 2 041 kg. 	
Faisceau électrique treuil <i>(photo non disponible)</i>	Maverick R	715008850
<ul style="list-style-type: none"> Requis pour l'installation du treuil. 		
Télécommande filaire	Treuil Can-Am HD*	715006504
	<ul style="list-style-type: none"> Permet à l'utilisateur d'ajouter une télécommande manuelle sur un véhicule équipé d'un treuil de série. Le treuil de série OEM est vendu séparément. Conforme CE. <p>† Le faisceau (710001023) est nécessaire pour utiliser la télécommande sur un véhicule équipé d'un treuil installé en usine.</p> <p>‡ La télécommande (710007050) et la prise de connexion sont incluses.</p>	
Télécommande sans fil	Treuil WARN	715002542
	<ul style="list-style-type: none"> Système facile et rapide à installer grâce au harnais électrique inclus avec antenne intégrée et le nécessaire d'installation complet. Permet d'opérer votre treuil dans un périmètre de 15,2 m, permettant ainsi une plus grande flexibilité d'utilisation. Tous les composants sont à l'épreuve des intempéries. 	

PERFORMANCE

NOUVEAU Support pour extincteur Lonestar Racing

Maverick R

715007320



- Support permettant de libérer l'extincteur d'incendie en quelques secondes.
- Fabriqué en billettes d'aluminium anodisé noir.
- Convient aux tubes de 4,7 cm.
- Peut être fixé partout sur la cage.
- Vous apporte la sécurité d'avoir à bord un équipement d'urgence fiable.
- Inclut les montures, une goupille de retrait rapide, une plaque de montage et deux pinces.
- Extincteur vendu séparément.
- Logo « Lonestar Racing for Can-Am ».

Filtre à air Performance par Twin Air†

Maverick R

715002895



- Le meilleur choix pour les conditions les plus exigeantes.
- Mousse huilée de filtration multi-étages pour une capacité de rétention de la poussière supérieure en cas de débit d'air élevé.
- Lavable et réutilisable.

Système de sécurité à encodage numérique (D.E.S.S.) Clé verte

Maverick R

710005232



- Protection antivol haut de gamme pour votre véhicule.
- La technologie de puce à chiffrement limite l'accès au système d'allumage électronique de votre véhicule.
- Un véhicule/un code.
- Une conception à rotule résistante aux vibrations/chocs assure une connexion fiable.
- 3 modes programmables :
 - Mode Travaux : Limite la vitesse du véhicule à 40 km/h mais ne limite pas le couple moteur.
 - Mode normal : Limite la vitesse du véhicule à 70 km/h et à 50 % du couple.
 - Mode Performance : Aucune restriction.



**CAN-AM MAVERICK TRAIL ET
MAVERICK SPORT**



CAN-AM MAVERICK TRAIL ET MAVERICK SPORT

ACCESSOIRES

Toits	119
Cabine souple complète	119
Pare-brise et protection du vent	120
Rétroviseurs	122
Portes	123
Accessoires pour sièges	124
Plaques de protection Maverick Trail et Maverick Sport	125
Pare-chocs et protections	126
LinQ : Facilité d'installation et d'enlèvement	129
Sacs et rangement	134
Porte-bagages et supports	136
Éclairage	138
Systèmes audio et de communication	142
Accessoires électriques et électroniques	143
Treuil et attelages	145
Performance	147
Systèmes de chenilles Apache	149
Pelles ProMount	151
Bâches	154



ACCESSOIRES MAVERICK TRAIL ET MAVERICK SPORT

FAITES LE CHOIX DES PACKS POUR DOMINER LE HORS ROUTE. VOS ENSEMBLES MAVERICK TRAIL / SPORT.

ÉTAPE 1 : CHOISISSEZ VOTRE PACK ESSENTIEL

		Maverick Trail	Maverick Sport	Maverick Sport MAX
DÉBUTANT	Pare-brise intégral ultrarésistant	715003656	715003656	715003656
	Toit sport	715007271	715007271	715007272
	Lunette arrière polycarbonate	715006113	715006113	715006113
	Rétroviseurs latéraux	715003639	715003639	715003639
	Pare-chocs Trail avant	715003680	715003680	715003680
INTERMÉDIAIRE	Protecteurs de coins avant	715004912	715004912	715004912
	Rallonges de protecteurs d'aile	715004462	715004462	715004462
	Sac de rangement central	715005019	715005019	715005019
	Support pour appareil électronique	715005212	715005212	715005212
PRO	Porte-bagages pivotant LinQ	715008297	715008297	715008297
	Rétroviseur et caméra de rétrovision	715009410	715009410	715009410
	Boîte de chargement LinQ 45 l	715003879	715003879	715003879

ÉTAPE 2 : SÉLECTIONNEZ VOTRE PACK ADDITIONNEL

		Maverick Trail	Maverick Sport	Maverick Sport MAX
AUDIO	Système audio Wet Sounds complet	715003672	715003672	715003672
	Caisson de basses Can-Am	715006359	715006359	715006359
ÉCLAIRAGE	Barre d'éclairage LED double rangée 38 cm (90 W)	715002934	715002934	715002934
	Câble d'alimentation d'éclairage	715003670	715003670	715003670
	Panneau d'interrupteurs plafonnier	715003669	715003669	715003669
	Ensemble de phares LED	715003667	715003667	715003667
CABINE	Sac de rangement supérieur	715005018	715005018	715005018
	Rembourrages de porte au niveau des genoux avec possibilité de rangement	715003635	715004914	715004914
	Ensemble de base LinQ pour siège passager	715003951	715003951	715003951
	Sac de rangement central amovible	S/O	S/O	715004794

TOITS

Toit sport	Maverick Trail, Maverick Sport	715007271
	Maverick Sport MAX	715007272



- Excellente protection contre les intempéries.
- Permet d'installer des éclairages sur le toit.
- Compatible avec tous les pare-brise.

Ensemble de module de toit ProVent	Maverick Trail, Maverick Sport	715005279
---	--------------------------------	------------------

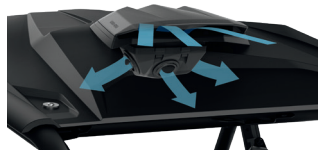

- Apporte de l'air frais dans la cabine.
- Performances optimales avec cabine complète.
- Les 4 éventails permettent un réglage infini du débit d'air pour le conducteur et le passager.
- Filtre et préfiltre pour limiter la pénétration de poussière.
- Nettoyage facile du filtre et du préfiltre.
- Système breveté de gestion de l'eau absorbée, pour garder l'eau hors de la cabine tout en préservant la circulation d'air.
- Le bouchon extérieur ferme complètement la prise d'air pour l'hiver ou par mauvais temps.
- Nécessite l'ensemble d'adaptateur de module de toit ProVent pour toit sport.
- Non compatible avec les barres LED montées sur le toit, les porte-bagages de toit, les protections de toit et les toits bimini, DragonFire et Lonestar Racing.

Ensemble d'adaptateur de module de toit ProVent pour toit sport <i>(photo non disponible)</i>	Maverick Trail, Maverick Sport	715005213
---	--------------------------------	------------------

- Adaptateur pour installer l'ensemble de module de toit ProVent sur le toit du Maverick Sport ou Maverick Trail Sport.
- Comprend un adaptateur de toit et le matériel.
- Nécessite l'ensemble de module de toit ProVent (715005279).

Toit bimini† avec pare-soleil	Maverick Trail, Maverick Sport†	715003661
	Maverick Sport MAX	715004792



- Toile ultrarésistante en polyester teint dans la masse résistant aux UV.
- La partie supérieure souple comporte une visière rigide où il est possible de l'enrouler. Les éclairages auxiliaires peuvent aussi être installés sur cette visière.

† Non compatible avec le pare-brise en verre avec essuie-glace.

Toit aluminium Lonestar Racing†	Maverick Trail, Maverick Sport†	■ 715005137 · Noir
--	---------------------------------	---------------------------



- Un design au profil bas pour une véritable allure de course, une visière avant intégrée, le tout pour une performance et une protection impressionnantes.
- Toit en aluminium de 2,1 mm d'épaisseur, léger et durable offrant une protection contre les éléments.
- Non compatible avec les pare-brise intégraux, la lunette arrière rigide, les barres anti-intrusion Can-Am et le panneau d'interrupteurs plafonnier.

CABINE SOUPLE COMPLÈTE

Cabine souple complète	Maverick Trail	715003618
-------------------------------	----------------	------------------



- Inclut :
- Toit sport
 - Pare-brise intégral ultrarésistant
 - Panneaux de porte souples supérieurs
 - Panneau arrière souple
 - Kit d'étanchéité de porte
 - Nécessite des demi-portes sur les modèles 800 base et 800 DPS et sur tous les modèles de catégorie T.
 - Non compatible avec les demi-portes sport.

L'installation de certains accessoires illustrés peut avoir des conséquences sur la conformité du véhicule avec certaines réglementations. Informez-vous auprès de votre concessionnaire.

Cabine souple complète	Maverick Trail, Maverick Sport (sauf modèles X mr)	715004724
-------------------------------	--	------------------



- Peut être installée sur le Maverick Trail équipé des demi-portes sport ou sur les modèles Maverick Sport.
- Inclut :
- Toit sport
 - Pare-brise intégral ultrarésistant
 - Panneaux de porte souples supérieurs
 - Panneau arrière souple
 - Demi-portes sport exigées sur les modèles de catégorie T.

L'installation de certains accessoires illustrés peut avoir des conséquences sur la conformité du véhicule avec certaines réglementations. Informez-vous auprès de votre concessionnaire.

Cabine souple complète

Maverick Sport MAX (sauf modèles X mr)

715004725



Inclut :

- Toit sport
- Pare-brise intégral ultrarésistant
- Panneaux de porte souples supérieurs
- Panneau arrière souple
- Demi-portes sport exigées sur les modèles de catégorie T.

L'installation de certains accessoires illustrés peut avoir des conséquences sur la conformité du véhicule avec certaines réglementations. Informez-vous auprès de votre concessionnaire.

Cabine semi-rigide complète (photo non disponible)

Maverick Trail, Maverick Sport (sauf modèles X mr)

619400119

- Peut être installée sur le Maverick Trail équipé des demi-portes sport ou sur les modèles Maverick Sport.
- Demi-portes sport exigées pour les modèles de catégorie T.

Inclut :

- Toit sport
- Pare-brise en verre avec essuie-glace
- Panneau d'interrupteurs plafonnier
- Panneaux de porte souples supérieurs
- Lunette arrière en polycarbonate

L'installation de certains accessoires illustrés peut avoir des conséquences sur la conformité du véhicule avec certaines réglementations. Informez-vous auprès de votre concessionnaire.

PARE-BRISE ET PROTECTION DU VENT

Pare-brise

Pare-brise verre

Maverick Trail, Maverick Sport, Maverick Sport MAX

715003653



- Pare-brise intégral en verre bombé et feuilleté dans un cadre métallique.
- Offre une excellente transparence.
- S'adapte parfaitement contre la cage et protège le conducteur et le passager des intempéries.
- Doit être utilisé avec une protection contre le vent à l'arrière.

L'installation de certains accessoires illustrés peut avoir des conséquences sur la conformité du véhicule avec certaines réglementations. Informez-vous auprès de votre concessionnaire.

Pare-brise en verre avec essuie-glace

Maverick Trail, Maverick Sport, Maverick Sport MAX

715003652



- Pare-brise intégral en verre bombé et feuilleté dans un cadre métallique.
- Offre une excellente transparence.
- S'adapte parfaitement contre la cage et protège le conducteur et le passager des intempéries.
- Essuie-glace à une vitesse avec distributeur de liquide lave-glace.
- Nécessite le panneau d'interrupteurs plafonnier (715003669) pour l'installation.
- Doit être utilisé avec une protection contre le vent à l'arrière.
- Non conforme CE.

L'installation de certains accessoires illustrés peut avoir des conséquences sur la conformité du véhicule avec certaines réglementations. Informez-vous auprès de votre concessionnaire.

Demi-pare-brise

Maverick Trail, Maverick Sport, Maverick Sport MAX

715003657 · Transparent
 715005280 · Teinté



- Fabrication en polycarbonate profilé pour une rigidité accrue.
- Formulé pour ne pas jaunir, craquelier ni fissurer avec une résistance aux UV et une transparence exceptionnelles.
- Protège le conducteur et le passager des intempéries.
- Comporte un rebord à angle inversé pour faire dévier l'air.
- Installation ou retrait rapide et facile sans outil.

L'installation de certains accessoires illustrés peut avoir des conséquences sur la conformité du véhicule avec certaines réglementations. Informez-vous auprès de votre concessionnaire.

Pare-brise intégral

Maverick Trail, Maverick Sport, Maverick Sport MAX

715003655



- Pare-brise intégral en polycarbonate durable résistant aux chocs.
- Fabrication en polycarbonate profilé pour une rigidité accrue.
- Formulé pour ne pas jaunir, craquelier ni fissurer avec une résistance aux UV et une transparence exceptionnelles.
- S'adapte parfaitement contre la cage et protège le conducteur et le passager des intempéries.
- Doit être utilisé avec une protection contre le vent à l'arrière.
- Installation ou retrait rapide et facile sans outil.

L'installation de certains accessoires illustrés peut avoir des conséquences sur la conformité du véhicule avec certaines réglementations. Informez-vous auprès de votre concessionnaire.

Pare-brise intégral ultrarésistant

Maverick Trail, Maverick Sport, Maverick Sport MAX | 715003656



- Pare-brise intégral en polycarbonate à revêtement dur Quantum¹ résistant aux chocs.
- Fabrication en polycarbonate profilé pour une rigidité accrue.
- Offre une excellente transparence et une meilleure résistance à l'abrasion.
- S'adapte parfaitement contre la cage et protège le conducteur et le passager des intempéries.
- Doit être utilisé avec une protection contre le vent à l'arrière.
- Installation ou retrait rapide et facile sans outil.

L'installation de certains accessoires illustrés peut avoir des conséquences sur la conformité du véhicule avec certaines réglementations. Informez-vous auprès de votre concessionnaire.

Pare-brise ProVent

Maverick Trail, Maverick Sport, Maverick Sport MAX | 715005210



- Pare-brise intégral en polycarbonate à revêtement dur Quantum¹ résistant aux chocs.
- Événements contrôlables pour gérer la circulation d'air.
- Canalise l'air dans la cabine, désembue le pare-brise, se ferme complètement pour éliminer la circulation d'air.
- Un événement supérieur et un événement inférieur avec préfiltres.
- Doit être utilisé avec une protection contre le vent à l'arrière.
- Offre une excellente transparence et une meilleure résistance à l'abrasion.
- Protège le conducteur et le passager des intempéries.
- Installation ou retrait rapide et facile sans outil.
- Non compatible avec les ensembles d'essuie-glace et la barre de son Wet Sounds Stealth 6 Ultra HD édition Can-Am.
- Non compatible avec le système de dégivrage, chauffage et ventilation.

L'installation de certains accessoires illustrés peut avoir des conséquences sur la conformité du véhicule avec certaines réglementations. Informez-vous auprès de votre concessionnaire.

Pare-brise rabattable électriquement

Maverick Trail, Maverick Sport, Maverick Sport MAX | 715003658



- Le pare-brise rabattable électriquement est équipé de vérins électriques qui permettent au conducteur de régler l'ouverture à l'aide d'un simple bouton.
- Il est fabriqué en polycarbonate à revêtement dur avec un joint d'étanchéité en caoutchouc sur le pourtour et une partie supérieure teintée.
- Le pare-brise peut être ajusté en cours de route en fonction des conditions changeantes.
- Il peut être entièrement ouvert pour une visibilité et une ventilation optimales, entièrement fermé pour une protection maximale contre les intempéries ou entre les deux.
- Doit être utilisé avec une protection contre le vent à l'arrière.

L'installation de certains accessoires illustrés peut avoir des conséquences sur la conformité du véhicule avec certaines réglementations. Informez-vous auprès de votre concessionnaire.

Ensemble essuie-glace et lave-glace

Maverick Trail, Maverick Sport, Maverick Sport MAX | 715003654



- Un moyen idéal de maintenir votre pare-brise dégagé sous la pluie ou lorsque vous roulez dans la boue et l'eau.
- Comprend un essuie-glace à une vitesse, un distributeur de liquide lave-glace et un support de montage de cadre de pare-brise.
- Doit être utilisé avec le pare-brise en verre (715003653).
- Nécessite le panneau d'interrupteurs plafonnier (715003669) pour l'installation.
- Non conforme CE.
- Non compatible avec les véhicules équipés de l'ABS.

L'installation de certains accessoires illustrés peut avoir des conséquences sur la conformité du véhicule avec certaines réglementations. Informez-vous auprès de votre concessionnaire.

NOUVEAU Ensemble d'essuie-glace manuel

Maverick Trail, Maverick Sport, Maverick Sport MAX | 715009423



- Essuie-glace manuel unique pouvant éliminer les débris du pare-brise.
- Système facile à installer qui ne nécessite aucun branchement électrique.
- La grande poignée ergonomique offre une bonne adhérence sur toute la surface de balayage.
- Compatible avec les pare-brise en verre et ultrarésistants qui utilisent des essuie-glaces montés sur la partie supérieure.

L'installation de certains accessoires illustrés peut avoir des conséquences sur la conformité du véhicule avec certaines réglementations. Informez-vous auprès de votre concessionnaire.

Protection du vent

Défecteurs d'air latéraux

Maverick Trail, Maverick Sport, Maverick Sport MAX | 715008632



- Défecteurs d'air en polycarbonate transparent fixés de chaque côté de la cage.
- Trois positions possibles pour contrôler la circulation d'air dans la cabine lorsqu'un pare-brise intégral est installé :
 - 1) Déflexion à l'extérieur pour réduire le flux d'air et la turbulence dans la cabine.
 - 2) Déflexion à l'intérieur pour une plus grande circulation d'air dans la cabine.
 - 3) Ventilation du pare-brise pour réduire la buée.
- Compatible avec tous les pare-brise.
- Non compatibles avec les portes intégrales.
- Vendu par paires.

Lunette arrière polycarbonate

Maverick Trail, Maverick Sport, Maverick Sport MAX
(sauf modèles X mr)

715006113



- Fenêtre en polycarbonate résistant aux chocs.
- Empêche le refoulement d'air causé par le pare-brise ou le refoulement de la poussière ou de la pluie pour plus de confort en cabine.
- Le toit sport est requis pour l'installation.
- Non compatible avec le toit bimini avec pare-soleil, le toit en aluminium DragonFire et le toit en aluminium Lonestar Racing.

Écran anti-vent arrière

Maverick Trail, Maverick Sport, Maverick Sport MAX
(sauf modèles X mr)

715003664



- Filet arrière complet réduisant le refoulement d'air causé par le pare-brise pour plus de confort dans la cabine.
- S'installe rapidement et facilement sur la cage de protection.
- Grand logo Can-Am.

Panneau arrière souple

Maverick Trail, Maverick Sport, Maverick Sport MAX
(sauf modèles X mr)

715005887



- Panneau arrière avec un cadre en plastique renforcé, résistant aux intempéries et qui offre une bonne protection contre les éléments.
- Fabriqués en toile polyester teinte dans la masse robuste et résistant aux UV pour une excellente résistance à la déchirure et à l'abrasion.
- Fenêtre transparente en vinyle laminé poli.
- Résiste au craquelage à froid.
- S'installe rapidement et facilement sur la cage de protection.

RÉTROVISEURS

Rétroviseurs latéraux

Maverick Trail, Maverick Sport, Maverick Sport MAX

715003639



- Nylon % noir résistant avec un support en fonte d'aluminium enduit.
- Le réglage double (horizontal et vertical) conviendra à chaque conducteur.
- L'optique convexe résulte en un champ de vision optimal.
- Les pivots à ressort permettent de complètement replier les rétroviseurs.
- Vendu par paires.

L'installation de certains accessoires illustrés peut avoir des conséquences sur la conformité du véhicule avec certaines réglementations. Informez-vous auprès de votre concessionnaire.

Rétroviseur panoramique central

Maverick Trail, Maverick Sport, Maverick Sport MAX

715003638



- Rétroviseur convexe à grand angle.
- Permet une visibilité accrue.
- Peut être utilisé avec ou sans toit ou pare-brise et avec cabine.

Rétroviseur panoramique central sport

Maverick Trail, Maverick Sport, Maverick Sport MAX

715004924



- Rétroviseur convexe offrant une visibilité à grand angle.
- L'articulation sphérique avec bouton de serrage permet un ajustement multi-angle.
- Peut être utilisé avec ou sans toit ou pare-brise.
- Pour conduite hors route.

Rétroviseur et caméra de rétrovision

Maverick Trail, Maverick Sport, Maverick Sport MAX

715009410



- Ensemble de caméra et moniteur de rétrovision parfaitement étanche.
- Voyez exactement ce dont vous avez besoin grâce aux multiples flux de la caméra de recul.
- Cet article remplace le rétroviseur de série (l'écran est intégré dans le rétroviseur de remplacement).
- La caméra utilise la lumière infrarouge pour la vision nocturne.

PORTES

Demi-portes Trail

Maverick Trail

715004418



- Demi-portes en polypropylène moulé assorties au style du véhicule.
- Cadre en acier pour une rigidité optimale.
- Accessoire indispensable pour un confort accru dans la cabine.
- Minimise la largeur du véhicule pour la conduite dans les sentiers étroits.
- Garniture de porte requise pour compléter l'ensemble de portes (vendue séparément).
- De série sur les modèles 1000 base et 1000 DPS (sauf modèles catégorie T).
- Vendu par paires.

L'installation de certains accessoires illustrés peut avoir des conséquences sur la conformité du véhicule avec certaines réglementations. Informez-vous auprès de votre concessionnaire.

Garniture de porte

Maverick Trail

■ Rouge Can-Am

■ Noir éternel

■ Bleu octane

Gauche

705012419

705015607

705016447

Droite

705012420

705015613

705016449



- Panneau de couleur assortie pour demi-portes Trail.
- Nécessaire pour compléter les demi-portes Trail (vendues séparément).

Demi-portes sport

Maverick Trail, Maverick Sport, Maverick Sport MAX

715006217



- Demi-portes en polypropylène moulé assorties au style du véhicule.
- Accessoire indispensable pour un confort accru dans la cabine.
- Forme arrondie pour plus d'espace dans la cabine.
- De série sur tous les modèles Maverick Sport (sauf modèles catégorie T).
- Peuvent être installées sur les modèles Maverick Trail pour offrir plus d'espace dans la cabine.
- Garniture de porte requise pour compléter l'ensemble de portes (vendue séparément).
- Vendu par paires.

L'installation de certains accessoires illustrés peut avoir des conséquences sur la conformité du véhicule avec certaines réglementations. Informez-vous auprès de votre concessionnaire.

Garniture de porte

Maverick Trail,
Maverick Sport,
Maverick Sport MAX

■ Rouge Can-Am

■ Noir éternel

■ Bleu octane

Gauche

705015464

705015608

705016448

Droite

705015465

705015615

705016450



- Panneau de couleur assortie pour les demi-portes sport.
- Nécessaire pour compléter les demi-portes sport (vendues séparément).
- Vendu par paires.

Panneaux de porte souples supérieurs

Maverick Trail, Maverick Sport, Maverick Sport MAX

715004718 · Avant

Maverick Sport MAX

715004726 · Arrière



- Partie supérieure des portes en toile avec un cadre en acier solide.
- S'adapte parfaitement contre la cage et protège le conducteur et le passager des intempéries.
- Permettent de passer de demi-portes à des portes intégrales pour une cabine complètement fermée.
- Fenêtre avec fermeture à glissière fabriquée en vinyle laminé poli pour une meilleure ventilation.
- Faciles à retirer lors des journées chaudes et ensoleillées.
- Toit sport requis pour l'installation.

† Non compatibles avec les demi-portes Trail ou les demi-portes de série sur les modèles Maverick Trail.

L'installation de certains accessoires illustrés peut avoir des conséquences sur la conformité du véhicule avec certaines réglementations. Informez-vous auprès de votre concessionnaire.

Panneaux de porte souples supérieurs

(photo non disponible)

Maverick Trail

715003620

- Peuvent être uniquement installés avec les demi-portes Trail ou les demi-portes de série sur les modèles Maverick Trail.
- Non compatibles avec les demi-portes sport ou les demi-portes de série sur les modèles Maverick Sport.
- Toit sport requis pour l'installation.

L'installation de certains accessoires illustrés peut avoir des conséquences sur la conformité du véhicule avec certaines réglementations. Informez-vous auprès de votre concessionnaire.

Kit d'étanchéité de porte

(photo non disponible)

Maverick Trail

715004773

- Améliorent l'étanchéité de la porte contre les éléments et procurent un confort supplémentaire dans la cabine.
- Inclus dans l'ensemble de cabine souple complète (715003618).
- Non compatibles avec les demi-portes sport.
- Compatibles avec les demi-portes Trail ou avec les portes de série sur le Maverick Trail.

Rembourrages de porte au niveau des genoux avec possibilité de rangement

Maverick Trail

715003635



- Protecteurs rembourrés sur les portes avec pochettes de rangement.
- Protègent les jambes du conducteur et du passager des secousses contre les portes pendant la conduite.
- Procurent plus de confort en cabine.
- Nécessitent les demi-portes Trail (715004418) pour les modèles de base 800 et 800 DPS.
- Offrent un espace de rangement pour les petits objets.
- Vendu par paires.
- Non compatibles avec les demi-portes sport.

Rangement de porte avec rembourrage

Maverick Trail, Maverick Sport, Maverick Sport MAX

715004914



- Sacs de rangement de porte résistant aux intempéries avec rembourrage intégré.
- Permettent de maintenir vos effets personnels en place et en sécurité tout en protégeant les jambes du conducteur et du passager des secousses contre les portes pendant la conduite.
- Chaque sac est conçu comme une pochette pouvant contenir 2 l et comprend des compartiments intérieurs en filet.
- La fabrication semi-rigide les rend suffisamment souples pour accueillir les objets aux formes irrégulières.
- Installation facile.
- Vendu par paires.
- Les sacs s'attachent aux portes de série du Maverick Sport ou aux demi-portes sport (715006217) du Maverick Trail.
- Non compatibles avec les portes de série sur le Maverick Trail ou les demi-portes Trail.

ACCESSOIRES POUR SIÈGES

Harnais 4 points

Maverick Trail, Maverick Sport, Maverick Sport MAX

715008035 · Conducteur

715008036 · Passager



- Système exclusif de décélération contrôlée (brevet en instance) absorbant l'énergie en cas d'accident.
- Conçu pour offrir un confort maximal.
- Ouverture et fermeture facile en un clic.
- Non conforme CE.
- Conformité ROHVA.
- Nécessite la barre de harnais à 4 points, conformité ROHVA en cas d'utilisation avec les barres de harnais Can-Am.

Barre de harnais 4 points

Maverick Sport MAX

715004847



- Tubes en acier à parois épaisses de 3,8 cm de diamètre.
- Conçue pour être utilisée avec le harnais 4 points Can-Am.
- Non conforme CE.

Rembourrages épaules ceinture de sécurité

Maverick Trail, Maverick Sport, Maverick Sport MAX

715002894



- Procurent un confort de conduite supplémentaire en empêchant que la ceinture de sécurité frotte le cou et l'épaule.
- Convient aux ceintures de sécurité 3 points de série et au harnais 4 points.
- Installation facile avec Velcro.
- Logo Can-Am.
- Vendu par paires pour le conducteur et le passager.

PLAQUES DE PROTECTION MAVERICK TRAIL ET MAVERICK SPORT

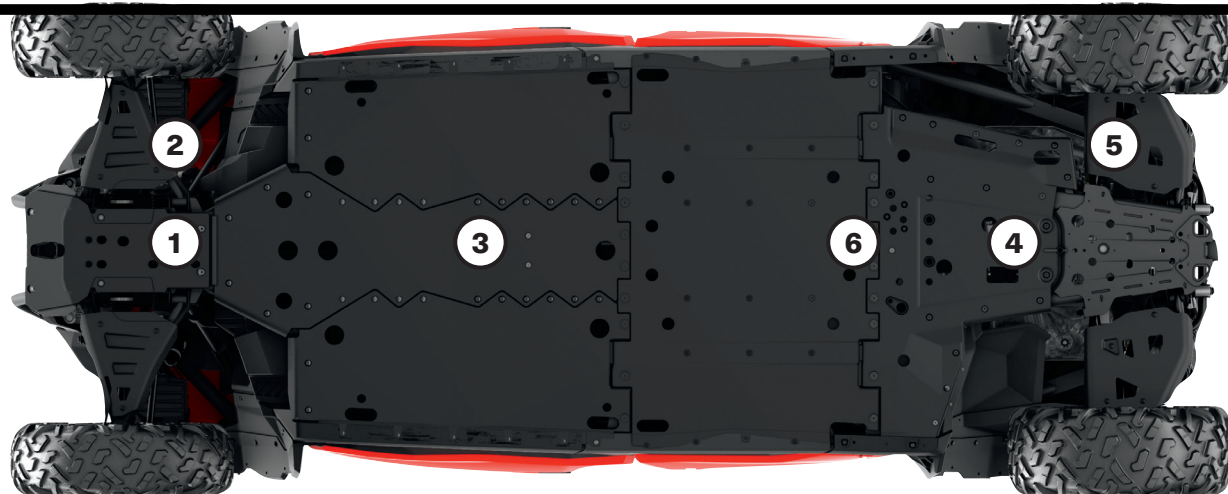

Nos plaques en plastique glissent en douceur et silencieusement sur les obstacles, offrant une grande protection en terrain accidenté.

• En polyéthylène de masse moléculaire élevée (HMWPE) thermoformé résistant à l'abrasion.

- Plus léger que l'aluminium.
- Résistance supérieure aux fissures de contrainte.
- Haute résistance aux chocs.
- Épaisseur de 10 mm ultrarésistante.

MAVERICK SPORT ET MAVERICK SPORT MAX

MAVERICK TRAIL

Offrez à votre Maverick l'ensemble de protection complet ou n'achetez que certains éléments	2019 base et DPS	2019 X mr	2020 et ultérieurs base et DPS	2020 et ultérieurs X mr et X xc	X rc n'importe quelle année	
Ensemble de plaques de protection en HMWPE						
Inclut :						
- Plaque de protection avant HMWPE.	715006348 (sauf MAX)		715006349 (sauf MAX)			715006346 (2019 et antérieurs)
- Protecteurs de bras triangulaires avant HMWPE.						
- Plaque de protection arrière HMWPE.		715006353		715006350	-	
- Protecteurs de bras triangulaires arrière HMWPE.	715006352 (MAX uniquement)		715006351 (MAX uniquement)			715006347 (2020 et ultérieurs)
- Plaques de protection HMWPE.						
- Plaque de protection centrale HMWPE.						
Plaques de protection en HMWPE individuelles						
① Plaque de protection avant HMWPE	715008279	715008279	715008279	715008279	(De série sur les modèles X rc)	715008279
② Protecteurs de bras triangulaires avant HMWPE	715008276	715008277	715008276	715008277	(De série sur les modèles X rc)	715008278
③ Plaques de protection HMWPE						
Maintiennent une zone de dégagement en cas de retournement.	715006339	715006339	715006273	715006273	715006339 (2019)	715006339 (2019 et antérieurs)
					715006273 (2020 et ultérieurs)	715006273 (2020 et ultérieurs)
④ Plaque de protection arrière HMWPE	715007302	715007302	715007302	715007302	715007302	715007302
⑤ Protecteurs de bras triangulaires arrière HMWPE	715004271	715006341	715004271	715006341	(De série sur les modèles X rc)	715003699
⑥ Plaque de protection centrale HMWPE	715004272 (MAX uniquement)	-	715004272 (MAX uniquement)	-	-	-
Protège le centre des modèles MAX.						

PARE-CHOC ET PROTECTIONS

Pare-chocs Maverick Trail et Maverick Sport

Pare-chocs Trail avant

Maverick Trail, Maverick Sport, Maverick Sport MAX

■ 715003680 · Noir
■ 715003681 · Jaune soleil



- Pare-chocs avant composé de tubes en acier robustes de 3,8 cm de diamètre.
- Complète le pare-choc de série pour plus de protection à l'avant de même qu'une protection essentielle du véhicule sur les sentiers.
- Revêtement anticorrosion intérieur et extérieur avec une peinture finition poudre durable.
- Comprend les points de fixation intégrés pour l'éclairage.

Pare-chocs Trail arrière

Maverick Trail, Maverick Sport, Maverick Sport MAX

■ 715007109 · Noir



- Pare-chocs arrière composé de tubes en acier robustes de 3,8 cm de diamètre.
- Protège la carrosserie et le système d'échappement du véhicule.
- Revêtement anticorrosion intérieur et extérieur avec une peinture finition poudre durable.
- Nécessite un support de plaque d'immatriculation (715007006) pour l'installation sur les modèles de catégorie T.

Protecteurs de coins avant

Maverick Trail, Maverick Sport, Maverick Sport MAX

■ 715004912 · Noir



- Tubes en acier robustes de 3,8 cm de diamètre.
- Revêtement anticorrosion intérieur et extérieur avec une peinture finition poudre durable.
- Procurent une protection accrue pour les coins avant.
- Nécessitent le pare-chocs Trail avant (715003680 / 715003681) pour l'installation.
- Vendu par paires.

Pare-chocs arrière Rancher

Maverick Trail, Maverick Sport, Maverick Sport MAX

715004304



- Protection ultrarobuste grâce aux tubes en acier de 3,8 cm de diamètre. Parfait pour tous les travaux liés à l'agriculture, à l'élevage et à la foresterie.
- Revêtement anticorrosion intérieur et extérieur avec une peinture finition poudre durable.
- Procure une protection complète à l'arrière et une protection intégrée des feux arrière.
- Non conforme à la catégorie T.

Pare-chocs avant S3[†]

Maverick Trail, Maverick Sport, Maverick Sport MAX

■ 715005121 · Noir



- Tubes en acier ultrarésistants de 3,8 cm de diamètre.
- Revêtement anticorrosion intérieur et extérieur avec une peinture finition poudre durable.
- Remplace le pare-chocs de série et renforce la protection pour les passionnés de conduite dans la boue.
- Points de fixation intégrés pour l'éclairage.
- Plaque de support pour treuil intégrée pour le positionner plus haut et avoir un accès plus facile dans des conditions boueuses.
- Logo « S3 for Can-Am ».
- Treuil non inclus.

Pare-chocs arrière S3[†]

Maverick Trail, Maverick Sport, Maverick Sport MAX

■ 715005122 · Noir



- Tubes en acier ultrarésistants de 3,8 cm de diamètre.
- Revêtement anticorrosion intérieur et extérieur avec une peinture finition poudre durable.
- Protection renforcée supplémentaire dans les conditions de conduite extrêmes – protège la carrosserie et le système d'échappement du véhicule.
- Permet l'installation d'un treuil à une position plus élevée pour améliorer l'accessibilité dans des conditions boueuses.
- Conçu pour supporter de lourdes charges de treuillage sans endommager le châssis du véhicule.
- Compatible avec les treuils Can-Am HD et WARN VRX – le câble de treuil arrière (715006008) est requis pour installer un treuil sur le pare-chocs.
- Comprend un support pour porte-plaque d'immatriculation (non conforme à la catégorie T).
- Non conforme CE.
- Logo « S3 for Can-Am ».
- Treuil non inclus.

Faisceau de treuil arrière

(photo non disponible)

Maverick Trail, Maverick Sport, Maverick Sport MAX

715006008

Pare-roches

Pare-roches

Maverick Trail, Maverick Sport (sauf X rc)
Maverick Sport MAX

■ **715003689** · Noir
■ **715004754** · Noir



- Composé de tubes en acier robustes de 3,8 cm de diamètre.
- Revêtement anticorrosion intérieur et extérieur avec une peinture finition poudre durable.
- Protège les bas de caisse et le dessous du véhicule contre les gros obstacles.
- Vendu par paires.

Barres anti-intrusion

Barre anti-intrusion avant

Maverick Trail, Maverick Sport, Maverick Sport MAX

■ **715003872**



- Barre anti-intrusion en acier parfaitement assortie au style du véhicule.
- Revêtement anticorrosion intérieur et extérieur avec une peinture finition poudre durable.
- Procure une protection supplémentaire au conducteur et au passager en empêchant de gros objets d'entrer dans la cabine.
- La conception du tube réduit les lignes de vision obstruées et les angles morts pour une meilleure visibilité.
- Non compatible avec les pare-brise et les panneaux de porte souples.

Barre anti-intrusion arrière Lonestar Racing





Maverick Trail, Maverick Sport

■ **715005134** · Noir
■ **715004874** · Rouge Can-Am





- Avec une ingénierie digne du monde de la course et des standards de durabilité qui font la renommée de Lonestar Racing, ces accessoires conçus avec soin donnent du style à votre véhicule.
- Composé de tubes en acier de 3,8 cm de diamètre recouverts d'une peinture finition poudre durable.
- Procure une protection supplémentaire pour le conducteur et le passager.
- Non compatible avec le toit sport, les panneaux et lunettes arrière et le couvre-coffre tout-terrain.
- Non compatible avec les modèles X mr ou avec l'ensemble de prise d'air surélevée.
- Non compatible avec le séparateur de particules S&B.

Protecteurs d'aile

Protecteurs d'aile 51 mm	Maverick Trail	715004958
	<ul style="list-style-type: none"> • Protecteurs d'aile allongés en polypropylène moulé par injection. • Apportent une protection supplémentaire contre la boue et les débris. • Conçus pour une installation facile et rapide. 	<ul style="list-style-type: none"> • Comprennent les extensions avant et arrière, les éléments de fixation et les extensions de protecteurs d'aile arrière (715004404). • Augmentent la largeur totale du véhicule de 8,9 cm.
Extensions de protecteurs d'aile arrière	Maverick Trail	715004404
	<ul style="list-style-type: none"> • Permettent de garder les feux arrière plus propres et visibles en les protégeant de la boue et des débris. Peuvent être installées avec les protecteurs d'aile 51 mm (715003625). • Fabriquées en polypropylène moulé par injection pour une finition optimale. 	<ul style="list-style-type: none"> • Vendu par paires. • Inclus avec les protecteurs d'aile 51 mm (715004958) et les extensions de protecteur d'aile (715004462).
Protecteurs d'aile 76 mm	Maverick Trail, Maverick Sport, Maverick Sport MAX	715004959
	<ul style="list-style-type: none"> • Protecteurs d'aile en polypropylène moulé par injection. • Apportent une protection supplémentaire contre la boue et les débris. • Conçus pour une installation facile et rapide. • L'ensemble comprend les extensions avant et arrière ainsi que les éléments de fixation. 	<ul style="list-style-type: none"> • Augmentent la largeur totale du véhicule de 15,3 cm lorsqu'ils sont installés sur les modèles Maverick Trail. • De série sur les modèles Maverick Sport.
Extensions de protecteurs d'aile arrière	Maverick Trail, Maverick Sport, Maverick Sport MAX	715004462
	<ul style="list-style-type: none"> • Extensions extralarges spécifiquement conçues pour les protecteurs d'aile afin d'empêcher les débris de vous atteindre lorsque vous conduisez ou d'endommager votre véhicule. Elles comprennent aussi les extensions arrière (715004404) qui protègent contre la boue et la neige, particulièrement lors de la conduite avec les chenilles. • Fabriquées en polypropylène moulé par injection pour une finition optimale. 	<ul style="list-style-type: none"> • Non compatibles avec les protecteurs d'aile 51 mm. • Comprend les extensions avant et arrière. • Pour Maverick Trail, doivent être utilisées avec les protecteurs d'aile 76 mm (715004959). • De série sur les modèles Maverick Sport X mr.

Autres

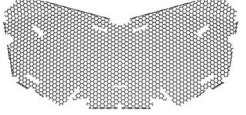
Support de plaque d'immatriculation	Maverick Trail, Maverick Sport, Maverick Sport MAX	715007006
	<ul style="list-style-type: none"> • Permet de fixer votre plaque d'immatriculation sur le pare-chocs Trail arrière. • Les feux de plaque peuvent être déplacés sur le pare-chocs pour éclairer la plaque d'immatriculation. • Nécessite le pare-choc Trail arrière (715007109) pour l'installation. • Conforme CE. 	
Protections de feux arrière	Maverick Trail, Maverick Sport, Maverick Sport MAX	715003692
	<ul style="list-style-type: none"> • Revêtement anticorrosion avec une peinture finition poudre durable. • Aspect robuste, allure agressive. • Vendu par paires. • Non conforme à la catégorie T. 	
Protecteur de radiateur	Maverick Trail, Maverick Sport, Maverick Sport MAX	715003700
	<ul style="list-style-type: none"> • Plaque en acier perforé montée sur le devant du radiateur pour le protéger contre les cailloux et les branches. • Utilisation non recommandée en hiver. 	



ACCESSOIRES LINQ MAVERICK TRAIL / SPORT

Emplacement et exigences de montage

<ul style="list-style-type: none"> Aucun outil nécessaire : Installez et retirez rapidement les accessoires à la main. Équipez votre Can-Am pour des tâches spécialisées en un rien de temps. Système de fixation robuste qui résiste aux terrains les plus accidentés. 	Boîte de rangement standard du véhicule	Porte-bagages LinQ 715003702	Porte-bagages de toit Adventure 715004095	Porte-bagages pivotant LinQ 715008297	Couvre-coffre tout-terrain 715003701	Base pour siège passager
--	---	--	---	---	--	--------------------------

Accessoires LinQ avec base 16"

Fixations LinQ montées à 16" de distance, de centre à centre.
Capacité de chargement inférieure à celle du LinQ avec accessoires de base de 36".
Peuvent être utilisés sur les quads et SSV Can-Am, les Can-Am Spyder et Ryker, les motomarines Sea-Doo et les motoneiges Ski-Doo.

Glacière LinQ 16 I 295100698 · Blanc 219400964 · Noir	Ensemble d'installation de base LinQ 715008125	Incompatibilité	Ensemble d'installation de base LinQ 715008125	Kit d'adaptateur d'ancrage LinQ 715004960	Ensemble d'installation de base LinQ 715008125	Ensemble de fixations LinQ pour siège passager 715003951
Ensemble d'outils LinQ 715006829	Aucune autre exigence	Aucune autre exigence	Aucune autre exigence	Aucune autre exigence	Aucune autre exigence	Aucune autre exigence
Boîte à outils LinQ 715008111	Ensemble d'installation de base LinQ 715008125	Incompatibilité	Ensemble d'installation de base LinQ 715008125	Kit d'adaptateur d'ancrage LinQ 715004960	Ensemble d'installation de base LinQ 715008125	Ensemble de fixations LinQ pour siège passager 715003951
Sac LinQ SR 21 I 860202449						
Sac de sport LinQ 17 I 860202447						
Boîte modulaire LinQ 715005494 · (10 l) 715007112 · (20 l) 715006830 · (30 l)	Aucune autre exigence	Aucune autre exigence	Aucune autre exigence	Aucune autre exigence	Aucune autre exigence	Aucune autre exigence
Sac repliable LinQ 715008110	Ensemble d'installation de base LinQ 715008125	Incompatibilité	Ensemble d'installation de base LinQ 715008125	Kit d'adaptateur d'ancrage LinQ 715004960	Ensemble d'installation de base LinQ 715008125	Ensemble de fixations LinQ pour siège passager 715003951

Accessoires LinQ avec base 36"

Montage sur les porte-bagages LinQ souvent utilisés par les véhicules Can-Am On-Road.
Capacité de chargement supérieure à celle du LinQ avec accessoires de base de 16".
L'utilisation est limitée aux véhicules Can-Am ORV.

Boîte de chargement LinQ 45 I 715003879	Incompatibilité	Aucune autre exigence	Incompatibilité	Aucune autre exigence	Incompatibilité	Incompatibilité
Coffre arrière LinQ 86 I 715004923		Incompatibilité				
Coffre arrière LinQ 121 I 715001747		Aucune autre exigence				
Boîte de rangement audio LinQ 715003018		Incompatibilité				
Glacière LinQ 715004778 · Noir 715004698 · Gris		Aucune autre exigence				
Sac OGIO LinQ 715002923 · Noir		Aucune autre exigence				
Panier robuste LinQ 715001215		Aucune autre exigence				
Panier bas profil LinQ 715004282	Aucune autre exigence					

Supports LinQ

Pincés à cliquet LinQ 715005340	Aucune autre exigence (en cas d'installation sur les parois latérales)	Incompatibilité	Installation latérale Adaptateurs LinQ 715003058	Aucune autre exigence	Ensemble d'installation de base LinQ 715008125	Aucune autre exigence
Porte-outils LinQ 715007358						

Accessoires LinQ avec base 16''

Boîte modulaire LinQ

Maverick Trail, Maverick Sport, Maverick Sport MAX

715005494 - (10 l)

715007112 - (20 l)

715006830 - (30 l)



- Il est possible d'empiler d'autres boîtes modulaires pour toujours avoir le bon équipement à portée de main.
- Ayez toujours la boîte de la bonne taille.
- S'installe sur n'importe quelle base LinQ d'une largeur de 16".
- Cf. tableau pour l'emplacement et les exigences de montage.

Enveloppe thermique pour boîte modulaire LinQ (10 l)

Maverick Trail, Maverick Sport, Maverick Sport MAX

219401110



- Doublure isolée.
- S'adapte très bien dans la boîte modulaire LinQ (10 l).
- Peut contenir sept canettes de 355 ml.
- Maintient la glace froide pendant une journée.
- Dimensions intérieures : L 22,86 x l 43,18 x h 54,61 cm.

Boîte à outils LinQ

Maverick Trail, Maverick Sport, Maverick Sport MAX

715008111



- Construction haute précision en polyéthylène haute densité injecté procurant rigidité et durabilité.
- Capacité maximale de 19 l.
- Couvercle verrouillable, scellé et résistant aux intempéries.
- Se fixe et s'enlève en quelques secondes sans outil.
- Tous les avantages du système LinQ : simple, rapide et sûr.
- Cf. tableau pour l'emplacement et les exigences de montage.

Ensemble d'outils LinQ

Maverick Trail, Maverick Sport, Maverick Sport MAX

715006829



- Inclut :
 - Pince coupante
 - Pince à bec de canard
 - Pince étau
 - Manche de clé à cliquet 3/8"
 - Rallonge de clé à cliquet 6"
 - Emplacement de stockage de la courroie CVT (courroie non incluse).
- Douille longue 19 mm 3/8" - 6 pièces
- Douille 18 mm 3/8"
- Douille longue 17 mm 3/8" - 6 pièces
- Douille 15 mm 3/8"
- Douille 13 mm 3/8"
- Douille 10 mm 3/8"
- Douille 8 mm 3/8"
- Clé mixte 19 mm
- Clé mixte 18 mm
- Clé mixte 15 mm
- Clé mixte 13 mm
- Clé mixte 10 mm
- Clé mixte 8 mm
- Clé Torx T40 3/8"
- Clé Torx T30 3/8"
- Clé Torx T20 3/8"
- Barre de déblocage 3/8"
- Cf. tableau pour l'emplacement et les exigences de montage.

Boîte isotherme LinQ 16 l

Maverick Trail, Maverick Sport, Maverick Sport MAX

■ 219400964 - Noir

■ 295100698 - Blanc



- Tous les avantages du système LinQ : simple, rapide et sûr.
- Fabrication par rotomoulage pour une rigidité et une durabilité exceptionnelles.
- Mousse isolante de qualité supérieure pour une conservation optimale de la glace.
- Utilise le système de montage LinQ (brevets américains 8777531 et 8875830).
- Se fixe et s'enlève en quelques secondes sans outil.
- Peut contenir vingt canettes de 355 ml.
- Maintient la glace froide pendant trois jours.
- Dimensions extérieures : L 33,02 x l 50,8 x h 25,4 cm.
- Dimensions intérieures : L 22,86 x l 43,18 x h 17,78 cm.
- Cf. tableau pour l'emplacement et les exigences de montage.

Sac de sport LinQ 17 l

Maverick Trail, Maverick Sport, Maverick Sport MAX

860202447



- Capacité de 17 litres.
- Fond rigide, partie supérieure semi-rigide.
- Cf. tableau pour l'emplacement et les exigences de montage.

Sac LinQ SR 21 l

Maverick Trail, Maverick Sport, Maverick Sport MAX

860202449



- Tous les avantages du système LinQ : simple, rapide et sûr.
- Sac extensible semi-rigide.
- Capacité de 21 l.
- Utilise le système de montage LinQ (brevets américains 8777531 et 8875830).
- Se fixe et s'enlève en quelques secondes sans outil.
- Cf. tableau pour l'emplacement et les exigences de montage.

Sac repliable LinQ

Maverick Trail, Maverick Sport, Maverick Sport MAX

715008110



- Sac parfaitement étanche, dont la partie supérieure se replie, où vous pourrez ranger et mettre vos affaires à l'abri.
- Monté sur LinQ à l'aide d'une base en plastique rigide robuste.
- Solution de stockage haute capacité (40 l).
- Doublure du fond du sac en mousse pour mieux protéger votre équipement.
- Poignée intégrée pour faciliter le transport.
- Dimensions : L 35,56 x l 48,26 cm x h ajustable.
- Cf. tableau pour l'emplacement et les exigences de montage.

Accessoires LinQ avec base 36''

Sacoche de rangement LinQ Premium par OGIO

Maverick Trail, Maverick Sport, Maverick Sport MAX

■ 715002923 · Noir



- Installation et retrait sans outil grâce au système LinQ.
- Sac de rangement semi-rigide d'un volume de 65 litres idéal pour transporter tout ce qu'il vous faut.
- Fermeture avec élastique et boucle, un joint en caoutchouc empêchant la poussière de pénétrer dans le sac.
- Rabat en trois sections qui permet un accès partiel ou total au contenu du sac.
- Séparations internes pour une organisation optimale du contenu.
- Cf. tableau pour l'emplacement et les exigences de montage.

Boîte de chargement LinQ 45 l

Maverick Trail, Maverick Sport, Maverick Sport MAX

715003879



- Facile à installer et à retirer grâce au système LinQ.
- Maintient votre matériel en place et en sécurité lorsque vous roulez.
- Cf. tableau pour l'emplacement et les exigences de montage.

Coffre arrière LinQ 86 l

Maverick Trail, Maverick Sport, Maverick Sport MAX

715004923



- Facile à installer et à retirer grâce au système LinQ.
- Maintient votre matériel en place et en sécurité lorsque vous roulez.
- Cf. tableau pour l'emplacement et les exigences de montage.

Boîte de rangement audio LinQ 43 l

Maverick Trail, Maverick Sport, Maverick Sport MAX

715003018



- Solution abordable et rapide pour emporter votre musique et du matériel supplémentaire lors de votre prochaine sortie.
- L'installation à l'arrière n'empiète pas sur l'espace de la cabine et permet l'écoute de votre musique préférée lorsque vous roulez à vitesse moyenne.
- S'installe/s'enlève facilement pour transporter vos objets en toute sécurité.
- Panneau de commande rétro-éclairé idéal pour la conduite de nuit.
- Haut-parleurs résistant à l'eau.
- Le récepteur Bluetooth¹ et les haut-parleurs de 16,5 cm sont judicieusement intégrés dans le couvercle.
- La fonction d'arrêt automatique protège votre batterie en désactivant le système après 10 minutes d'inactivité.
- Cf. tableau pour l'emplacement et les exigences de montage.

Glacière rigide LinQ 30 l

Maverick Trail, Maverick Sport, Maverick Sport MAX

■ 715004778 · Noir
■ 715004698 · Gris



- Facile à installer et à retirer grâce au système LinQ.
- La construction par rotomoulage offre une rigidité et une durabilité exceptionnelles.
- Isolation de qualité en mousse pour une conservation optimale de la glace.
- Compartiment intégré et complètement amovible qui protège les aliments.
- Attaches en caoutchouc gardant le couvercle solidement fermé.
- Résistant aux intempéries.
- Bouchon de vidange pratique.
- Cf. tableau pour l'emplacement et les exigences de montage.

Coffre arrière LinQ 121 I

Maverick Trail, Maverick Sport, Maverick Sport MAX
Version européenne (conforme CE)

715001747 · Noir (feu arrière inclus)
715001748 · (pas de feu arrière)



- Équipé du système LinQ, le coffre arrière se fixe et s'enlève quasi instantanément.
- 121 litres de chargement, avec dégagement complet permettant de maximiser l'espace et l'accès du coffre.
- Fabriqué en polyéthylène moulé par injection avec parois doubles aux endroits critiques.
- Le couvercle entièrement étanche protège vos effets de la poussière, de l'humidité et des éléments.
- Panneaux pour coffre arrière disponibles en plusieurs couleurs de manière à être assortis à votre véhicule (vendus séparément).
- Cf. tableau pour l'emplacement et les exigences de montage.

Panneaux pour coffre arrière LinQ 121 I

Maverick Trail, Maverick Sport, Maverick Sport MAX

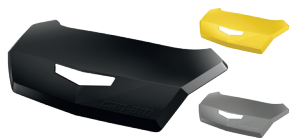

- Panneaux de couleur qui permettent d'assortir le coffre arrière LinQ 121 I à votre véhicule (715001747 / 715001748).

■ **715001391** · Noir
■ **715001392** · Jaune
■ **715001395** · Rouge vipère
■ **715002481** · Blanc
■ **715002480** · Gris clair
■ **715002984** · Bleu octane
■ **715002985** · Vert Manta
■ **715002986** · Rouge Can-Am
■ **715006119** · Orange vif
■ **715006120** · Vert escadron
■ **715007074** · Vert toundra

Version européenne (conforme CE). Pas de feu arrière.
■ **715001397** · Noir
■ **715001398** · Jaune
■ **715002483** · Blanc
■ **715006121** · Rouge Can-Am
■ **715006122** · Vert Manta
■ **715006123** · Orange vif
■ **715006124** · Rouge vipère

Panier robuste LinQ

Maverick Trail, Maverick Sport, Maverick Sport MAX

715001215



- Fabriqué en acier faiblement allié à haute résistance.
- Facile à installer et à retirer grâce au système LinQ.
- Cf. tableau pour l'emplacement et les exigences de montage.

Panier bas profil LinQ

Maverick Trail, Maverick Sport, Maverick Sport MAX

715004282



- Panier ouvert à profil bas qui augmente l'espace de chargement.
- Parfait pour un accès facile aux outils, cordes, accessoires de treuil et de pelle.
- Plusieurs points de fixation pour tendeurs et dispositifs d'arrimage.
- En polypropylène injecté résistant aux chocs.
- Cf. tableau pour l'emplacement et les exigences de montage.

Supports LinQ

Porte-outils LinQ

Maverick Trail, Maverick Sport, Maverick Sport MAX

715007358



- Porte-outils ultrapolyvalent.
- Le loquet pivotant pratique permet de ranger les outils dans n'importe quelle direction.
- Vendu par paires.
- Cf. tableau pour l'emplacement et les exigences de montage.

Pincès à cliquet LinQ

Maverick Trail, Maverick Sport, Maverick Sport MAX

715005340



- Pincès durables et flexibles procurant une fixation sur mesure pour tous vos objets de 2,5 cm à 10 cm de diamètre.
- Parfaites pour le transport d'arcs, de cannes à pêche, de râtaux ou d'autres outils agricoles.
- Un bouton de détachement rapide ouvre rapidement la pince.
- Système robuste, conçu pour les aventures les plus extrêmes.
- Le transport des outils n'aura jamais été aussi simple avec le nouveau système LinQ combiné aux pincès à cliquet.
- Orientation de 360°.
- Vendu par paires.
- Cf. tableau pour l'emplacement et les exigences de montage.

Accessoires LinQ

Adaptateur LinQ

(photo non disponible)

Maverick Trail, Maverick Sport, Maverick Sport MAX

715003058

• Vendu par 4.

Ensemble d'installation de base LinQ

Maverick Trail, Maverick Sport, Maverick Sport MAX

715008125



- Attache de fixation unique adaptée à tous les accessoires LinQ.
- Inclus : 2 bases LinQ pour chargement et matériel.

Verrouillage LinQ

Maverick Trail, Maverick Sport, Maverick Sport MAX

860201968



- Un moyen simple de verrouiller en toute sécurité la plupart des accessoires LinQ.
- Un cache protège la serrure des intempéries.
- Résiste à l'oxydation.
- 1 unité par paquet, 2 clés incluses.
- Non compatible avec la boîte isotherme 16 l LinQ, la boîte à outils LinQ, le porte-outils LinQ et les pinces à cliquet LinQ.

Pièce de rechange LinQ

Maverick Trail, Maverick Sport, Maverick Sport MAX

715001707



- Attache de fixation unique adaptée à tous les accessoires LinQ.
- Aucun outil nécessaire pour installer et désinstaller.
- Vendu par paires.

Kit d'adaptateur d'ancrage LinQ

Maverick Trail, Maverick Sport, Maverick Sport MAX

715004960



- Permet l'installation d'accessoires LinQ avec une base de 16" sur les porte-bagages LinQ.
- Aucun outil nécessaire pour installer et désinstaller.
- Le porte-bagages pivotant LinQ est requis pour l'installation.

SACS ET RANGEMENT

Rangement

Couvre-coffre tout-terrain

Maverick Trail, Maverick Sport (sauf X mr), Maverick Sport MAX

715003701



- Transformez l'espace de chargement arrière en un coffre semblable à celui d'une voiture, entièrement fermé et résistant aux éléments.
- Ouverture assistée par des vérins hydrauliques.
- Emplacement de montage intégré pour le plafonnier (715002455) (vendu séparément).
- Construction par rotomoulage qui procure une rigidité exceptionnelle.
- Des accessoires LinQ peuvent être installés sur ou sous le couvre-coffre.
- Ensemble d'installation de base LinQ nécessaire pour l'installation sur le couvre-coffre.

Hayon fixe

Maverick Trail, Maverick Sport, Maverick Sport MAX

715004357



- Construction par rotomoulage rigide.
- Permet de fermer parfaitement l'ouverture arrière pour aider à maintenir le chargement en place.
- Assorti au style du véhicule.

Rangement

Sac de rangement souple

Maverick Trail, Maverick Sport, Maverick Sport MAX

715003759



- Sac souple d'une capacité de 45 litres conçu pour l'arrière du véhicule afin d'optimiser l'espace de rangement.
- Sac à 3 compartiments.
- Transportez votre équipement dans un sac à l'épreuve des intempéries.

Sac de rangement 10 l

Maverick Trail, Maverick Sport, Maverick Sport MAX

269502121



- Sac étanche dont la partie supérieure se replie pour protéger votre chargement des intempéries.

Sac de rangement supérieur

Maverick Trail, Maverick Sport, Maverick Sport MAX

715005018

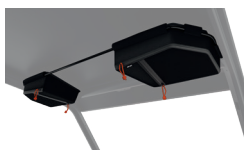

- Sacs résistants aux intempéries, protégeant efficacement vos effets personnels lorsque vous conduisez.
- Comprend 2 sacs souples montés sur un cadre tubulaire qui s'installe entre la cage et le toit.
- Volume total de 9 l.
- Toit bimini avec pare-soleil ou toit sport nécessaire pour l'installation.
- Non compatible avec le système audio Wet Sounds complet.

Sac de rangement central

Maverick Trail, Maverick Sport, Maverick Sport MAX

715005019



- Sac semi-rigide résistant aux intempéries, protégeant efficacement vos effets personnels lorsque vous conduisez.
- Le sac s'attache dans la section inutilisée entre les sièges afin de maximiser l'espace de chargement de votre véhicule.
- Capacité de 10,5 l.

Sac de rangement central amovible

Maverick Sport MAX

715004794



- Sac résistant aux intempéries, protégeant efficacement vos effets personnels lorsque vous conduisez.
- Les passagers aussi bien à l'avant qu'à l'arrière peuvent accéder au contenu du sac.
- Conçu comme une pochette d'une capacité de 5,2 l, comportant des filets de séparation à l'intérieur et des poches latérales.
- Peut être retiré en quelques secondes. Est doté d'une bandoulière pour son transport.
- Parfait pour transporter vos affaires sur votre véhicule et en dehors.

NOUVEAU Sac pour siège passager

Maverick Trail, Maverick Sport, Maverick Sport MAX

715008080



- Sacoche résistant aux intempéries, protégeant efficacement vos effets personnels lorsque vous conduisez.
- Le sac vient se poser sur le siège passager pour augmenter la capacité de chargement du véhicule.
- Il dispose d'une capacité de 55 l et est divisé en deux compartiments.
- Le compartiment supérieur est isolé pour garder vos boissons au froid et comprend deux porte-gobelets.
- Poche supplémentaire à l'intérieur pour un rangement supplémentaire (téléphone portable entre autres).
- Le compartiment inférieur est accessible des deux côtés et sert de grande poche pour ranger divers articles.
- La poche amovible à l'avant du sac peut être utilisée comme sac poubelle.

Sac isotherme souple

Maverick Trail, Maverick Sport, Maverick Sport MAX

715003728



- Glacière souple faite d'une toile durable.
- Bandoulière amovible et poignées de transport.
- Mousse isolante avec une doublure intérieure résistante à l'eau.
- Capacité de 4,5 l.

PORTE-BAGAGES ET SUPPORTS

Porte-bagages de toit Adventure

Maverick Sport MAX

715004095



- Solution de chargement idéale pour emporter tout ce dont vous avez besoin et vivre pleinement votre expérience tout-terrain.
- Fabriqué en tubes d'acier robuste de 3,8 cm et 3,2 cm de diamètre.
- Charges jusqu'à 34 kg.
- Plaques de fixation LinQ permettant d'installer des accessoires avec la base LinQ 16".
- Points de fixation intégrés pour l'installation de la barre d'éclairage LED double rangée 99 cm (à l'avant).
- Comprend des points de fixation pour attacher la roue de secours.
- Sangles d'attache de la roue de secours vendues séparément.
- Ajoutez le filet pour coffre de rangement pour arrimer votre chargement de façon sûre et compacte.
- Peut être installé sans toit ou avec le toit Sport seulement.

Porte-bagages pivotant LinQ

Maverick Trail, Maverick Sport, Maverick Sport MAX

715008297



- Le porte-bagages à verrouillage LinQ permet d'ajouter des accessoires LinQ supplémentaires ou des rallonges de porte-bagages LinQ pour ATV.
- Comprend une sangle spécifique pour une installation ou un retrait rapide des roues de secours (non incluses).
- Pivotement par vérin à gaz, se verrouille en position relevée.
- Non compatible avec la barre à équipement (715003703), le support de roue de secours Lonestar Racing et DragonFire, la plaque pour numéro Lonestar Racing, les barres anti-intrusion arrière et le porte-bagages LinQ.
- Non compatible avec le couvre-coffre tout-terrain.

Rallonge de porte-bagages LinQ

Maverick Trail, Maverick Sport, Maverick Sport MAX

715003771



- Fabriquée en aluminium moulé durable et résistant.
- Aide à maintenir les charges en place.
- Facile à installer sans outils grâce au système LinQ.

Porte-bagages LinQ

Maverick Trail, Maverick Sport, Maverick Sport MAX

715003702



- Structure en aluminium moulé durable et tubes d'aluminium résistants.
- Permet d'installer des coffres arrière LinQ sur le dessus et des accessoires LinQ additionnels dans la boîte de chargement.
- Facile à installer sans outils grâce au système LinQ.

Support de roue de secours

Maverick Trail, Maverick Sport, Maverick Sport MAX

715004471



- Maintient la roue de secours en place.
- Conçu pour retirer la roue rapidement.
- Pour roue d'un diamètre allant jusqu'à 30" (roue non incluse).
- Installé sur le pare-choc arrière, ne bloque pas la zone de chargement.
- Composé de tubes en acier robustes de 3,8 cm de diamètre.
- Revêtement anticorrosion intérieur et extérieur avec une peinture finition poudre durable.
- Nécessite le pare-chocs Trail arrière (715007109) ou le pare-chocs Rancher arrière (715004304).

Filet pour coffre de rangement

Maverick Sport MAX

715001371



- Filet solide conçu pour arrimer de façon sûre et compacte votre chargement sur le porte-bagages de toit Adventure.

Étui d'arme à feu LinQ

Maverick Trail, Maverick Sport, Maverick Sport MAX

715004968



- De conception pratique, vous permettant de ranger fusils et carabines jusqu'à 132 cm, avec leurs lunettes.
- S'adapte à différentes formes et caractéristiques d'arme avec rembourrages repositionnables.
- Fixation LinQ pour un rangement efficace et sûr, verrouillage en place d'un simple quart de tour.
- Ensemble de fixation requis pour Maverick Trail, Maverick Sport et Maverick Sport MAX.

Ensemble de fixation pour étui d'arme à feu LinQ

Maverick Sport, Maverick Sport MAX, Maverick Trail

715006444



- Requis pour installer l'étui d'arme à feu Can-Am sur Maverick Sport, Maverick Sport MAX et Maverick Trail.
- Permet d'installer jusqu'à deux étuis pour armes à feu LinQ.

Étui d'arme à feu Stronghold Impact[†] par Kolpin[†]

Maverick Trail, Maverick Sport, Maverick Sport MAX

705011442



- Conception compacte de Kolpin Stronghold qui maintient solidement les carabines jusqu'à 132 cm de longueur et les fusils de chasse avec viseur optique.
- Comprend une doublure amovible Impact[†] en mousse pour absorber les chocs.
- Ouverture d'une seule main avec couvercle à charnière et sangle de fermeture intégrée permettant un accès rapide.
- Pour une utilisation avec le système de support à verrou automatique Stronghold par Kolpin.

Support à verrou automatique Stronghold par Kolpin

Maverick Trail, Maverick Sport, Maverick Sport MAX

715003899



- Le concept de verrou automatique permet d'attacher rapidement et de façon sûre l'étui d'arme à feu à votre véhicule.
- Le support en nylon robuste et renforcé est revêtu d'acier.
- À utiliser avec l'étui d'arme à feu Stronghold (705011442).
- Requier la barre à équipement (715003703).

Barre à équipement

Maverick Trail, Maverick Sport, Maverick Sport MAX

715003703



- Barre à équipement robuste incluant des brides en C fixées à la cage.
- Offre des points d'attache pour le support à verrou automatique Stronghold ou pour le support de tronçonneuse par Kolpin.
- Peut recevoir jusqu'à deux étuis d'armes à feu.
- Non compatible avec l'étui d'arme à feu Impact 6.0 par Kolpin (715001419).

Support de tronçonneuse Kolpin

Maverick Trail, Maverick Sport, Maverick Sport MAX

715001423



- Conçu spécifiquement pour le transport en toute sécurité de votre tronçonneuse à bord de votre véhicule côte à côte.
- Support métallique à revêtement en poudre noir résistant conçu pour fixer n'importe quel modèle de tronçonneuse avec une barre jusqu'à 51 cm.
- Tampons en caoutchouc pour faciliter l'ajustement et amortir les chocs.
- Support pivotant pour un démontage facile.
- Tient la tronçonneuse dans une position verticale ou de 45° vers la gauche ou vers la droite.
- Requier la barre à équipement (715003703).
- Gaine de protection incluse.

Sangles à cliquet roue de secours

Maverick Trail, Maverick Sport, Maverick Sport MAX

280000955



- Sangle à cliquet à 3 directions avec boucles aux extrémités.
- Conçue pour sécuriser les roues de secours sur les accessoires équipés de points de fixation de roues de secours intégrés.
- Réglable pour s'adapter aux tailles de pneus des véhicules utilitaires tout-terrain les plus courantes.
- Cliquet et bague de jonction en acier zingué durable.
- Requis pour la fixation des roues de secours sur le porte-bagages de toit Adventure et le porte-bagages pivotant LinQ.

Sangle à cliquet robuste

Maverick Trail, Maverick Sport, Maverick Sport MAX

715008308



- Pour des charges maximales allant jusqu'à 454 kg.
- Sangle de 38 mm x 1,8 mm avec les marques BRP.
- Cliquet de luxe avec poignées de caoutchouc.
- Crochets à revêtement noir.
- Filet de 300 mm inclus.
- Par 2.

Sangles à cliquet rétractables Bolt-On[†]

Maverick Trail, Maverick Sport, Maverick Sport MAX

295101072



- Parfaites pour transporter un véhicule ou arrimer les chargements.
- S'assemblent facilement : se boulonnent sur toute surface plane (p. ex. la benne ou le châssis).
- Sangles de 2,5 cm de large x 1,8 m de long avec coutures ultrarobustes, offrant une capacité de charge de 226 kg et une résistance à la rupture de 680 kg.
- Le bouton poussoir permet à la sangle de se détendre puis de s'enrouler automatiquement sur elle-même, alors que le mécanisme d'encliquetage resserre la sangle solidement, afin qu'elle maintienne en place votre véhicule ou votre chargement en toute sécurité.
- La poignée en caoutchouc assure une prise solide tandis que le crochet enrobé de vinyle protège la surface sur laquelle sera fixée la sangle à cliquet.
- Vendu par paires.

Sangles à cliquet

Maverick Trail, Maverick Sport, Maverick Sport MAX

715008309 · Noir/Gris



- Pour des charges maximales allant jusqu'à 181 kg.
- Sangles de 2,5 cm x 3 m avec logos Sea-Doo, Ski-Doo et Can-Am.
- Cliquet de luxe avec poignées de caoutchouc.
- Crochets en S recouverts.
- Par 2.

ÉCLAIRAGE

2 Choisissez votre éclairage

1 Choisissez le point de fixation	ÉCLAIRAGES BAJA DESIGNS†				ÉCLAIRAGES CAN-AM				
	Barre d'éclairage LED 25 cm	Éclairages LED XL Sport (vendu par paires)	Éclairages LED Squadron Sport (vendu par paires)	Éclairages LED XL80 (vendu par paires)	Barre d'éclairage LED double rangée 25 cm	Barre d'éclairage LED double rangée 38 cm	Barre d'éclairage LED double rangée 99 cm	Éclairages LED ronds 10 cm (vendu par paires)	Éclairages LED faisceau étroit ou large 9 cm (vendu par paires)
Pare-chocs avant XT et X mr <i>(de série sur XT, XT-P et X mr)</i>	710006819 + 715007049 (câble d'alimentation)	710006821 + 715008865 (câble d'alimentation)	710006820 + 715008865 (câble d'alimentation)	710005041 + 715007049 (câble d'alimentation)	715002933 + 715003670 (câble d'alimentation)	715002934 + 715003670 (câble d'alimentation)	S/O	715002935 (rond 10 cm), 715003665 (faisceau large 9 cm) ou 715003666 (spot 9 cm) + 715003670 (câble d'alimentation)	
Pare-chocs Trail	S/O	710006821 + 715008865 (câble d'alimentation)	710006820 + 715008865 (câble d'alimentation)	710005041 + 715007049 (câble d'alimentation)	715002933 + 715003670 (câble d'alimentation)	S/O	S/O	715002935 (rond 10 cm), 715003665 (faisceau large 9 cm) ou 715003666 (spot 9 cm) + 715003670 (câble d'alimentation)	
Toit sport et toi bimini	710006819 + 715007049 (câble d'alimentation) * Panneau d'interrupteurs plafonniers en option 715003669	710006821 + 715008865 (câble d'alimentation) * Panneau d'interrupteurs plafonniers en option 715003669	710006820 + 715008865 (câble d'alimentation) * Panneau d'interrupteurs plafonniers en option 715003669	710005041 + 715007049 (câble d'alimentation) * Panneau d'interrupteurs plafonniers en option 715003669	715002933 + 715003670 (câble d'alimentation) + 715003669 (panneau d'interrupteurs plafonniers)	715002934 + 715003669 (panneau d'interrupteurs plafonniers)	715004007 + 715005822 (ensemble de fixation) * Panneau d'interrupteurs plafonniers en option 715003669	715002935 (rond 10 cm), 715003665 (faisceau large 9 cm) ou 715003666 (spot 9 cm) + 715003669 (panneau d'interrupteurs plafonniers)	
Cage de protection supérieure	S/O	S/O	S/O	S/O	S/O	S/O	715004007 + 715005822 (ensemble de fixation)	S/O	S/O
Position arrière du toit sport	S/O	S/O	S/O	S/O	S/O	S/O	S/O	S/O	715003665 ou 715003666 + 715003669 + 715004910

3 Commandez

Commandez toutes les références indiquées à l'intersection de la ligne et de la colonne

* Remarque : Lors de l'installation de plusieurs ensembles d'éclairage, un câble d'alimentation ou un ensemble de fixation supplémentaire est nécessaire.

* Tous les éclairages sont exclusivement destinés à une utilisation hors route.

Câble d'alimentation Baja Designs

(photo non disponible)

Maverick Trail, Maverick Sport, Maverick Sport MAX

715008865

- Nécessaire pour l'installation des éclairages LED Baja Designs sur le toit ou le pare-chocs.
- Éclairages LED XL Sport Baja Designs et éclairages LED Squadron Sport Baja Designs.

Câble d'alimentation Baja Designs

(photo non disponible)

Maverick Sport, Maverick Sport MAX

715007049

- Nécessaire pour l'installation des éclairages LED Baja Designs sur le toit ou le pare-chocs.
- Barres LED 25 cm OnX6 Baja Designs et éclairages LED XL80 Baja Designs.

Barre d'éclairage LED 25 cm OnX6 Baja Designs

Maverick Trail, Maverick Sport, Maverick Sport MAX **710006819**



12 460 lumens

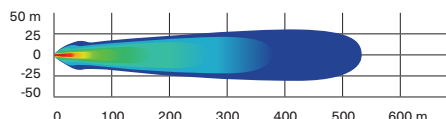

- Barre d'éclairage de 108 W produisant 12 460 lumens.
- Équipée de 6 LED Cree XM-L2.
- Deux éclairages conçus pour la conduite offrant un mélange de lumière pour les applications de près ou à distance.

- Réglages double intensité (élevée/basse).
- Nécessite le câble d'alimentation Baja Designs.
- Cf. tableau pour l'emplacement et les exigences de montage.
- Non conforme CE.

Éclairages LED XL80 Baja Designs

Maverick Trail, Maverick Sport, Maverick Sport MAX

710005041



9 500 lumens

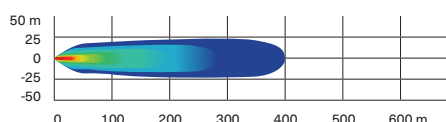

- 80 W par spot produisant 9 500 lumens.
- Équipé de 4 LED Cree XHP50 par spot.
- Réglages double intensité (élevée/basse).
- Deux éclairages conçus pour la conduite offrant un mélange de lumière pour les applications de près ou à distance.

- Nécessite le câble d'alimentation Baja Designs.
- Vendu par paires.
- Dimensions : 11,4 cm x 11,4 cm.
- Cf. tableau pour l'emplacement et les exigences de montage.
- Non conforme CE.

Éclairages LED Squadron Sport Baja Designs

Maverick Trail, Maverick Sport, Maverick Sport MAX **710006820**



3 150 lumens

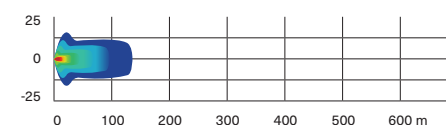

- 26 W par spot produisant 3 150 lumens.
- Équipé de 4 LED Cree XP-G2 par spot.
- Large faisceau lumineux conçu spécifiquement pour les virages, la poussière et/ou le brouillard.

- Nécessite le câble d'alimentation Baja Designs.
- Vendu par paires.
- Dimensions : 7,6 cm x 7,6 cm.
- Cf. tableau pour l'emplacement et les exigences de montage.
- Non conforme CE.

Éclairages LED XL Sport Baja Designs

Maverick Trail, Maverick Sport, Maverick Sport MAX **710006821**



3 150 lumens

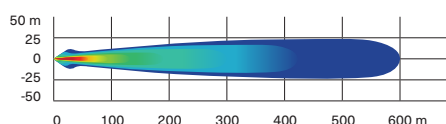

- 26 W par spot produisant 3 150 lumens.
- Équipé de 4 LED Cree XP-G2 par spot.
- Le High Speed Spot est doté d'un faisceau plus long et plus étroit pour éclairer plus loin vers le bas.

- Nécessite le câble d'alimentation Baja Designs.
- Vendu par paires.
- Dimensions : 11,4 cm x 11,4 cm.
- Cf. tableau pour l'emplacement et les exigences de montage.
- Non conforme CE.

Barre d'éclairage LED double rangée 25 cm (60 W)

Maverick Trail, Maverick Sport, Maverick Sport MAX

715002933



5 400 lumens

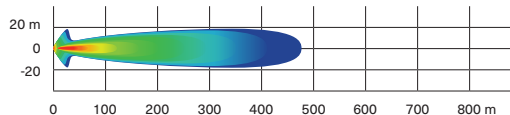

- Équipée de 12 LED Cree de 5 W.
- 5 400 lumens.
- Une puissance considérable pour sa taille.
- Robuste et étanche.
- Peut être installée dans les pare-chocs XT et XT-P de série.

- Nécessite un câble d'alimentation pour l'installation.
- Éclaire jusqu'à plus de 460 m devant le véhicule et environ 20 m de chaque côté.
- Cf. tableau pour l'emplacement et les exigences de montage.
- Non conforme CE.

Barre d'éclairage LED double rangée 38 cm (90 W)

Maverick Trail, Maverick Sport, Maverick Sport MAX

715002934



8 400 lumens

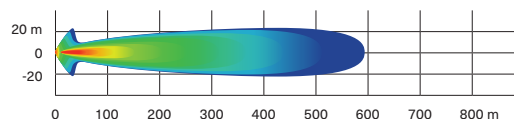

- Équipée de 18 LED Cree de 5 W.
- 8 400 lumens.
- Vient en complément des barres d'éclairage et de la plupart des pare-chocs.
- Robuste et étanche.

- Éclaire jusqu'à plus de 580 m devant le véhicule et environ 20 m de chaque côté.
- Cf. tableau pour l'emplacement et les exigences de montage.
- Non conforme CE.

Barre d'éclairage LED double rangée 99 cm (270 W)

Maverick Trail, Maverick Sport, Maverick Sport MAX

715004007



24 300 lumens

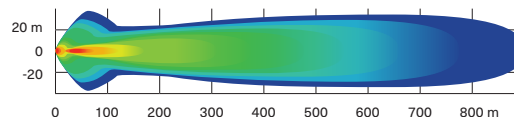

- Équipée de 54 LED Cree de 5 W.
- 24 300 lumens.
- Éclaire jusqu'à plus de 900 m devant le véhicule et environ 35 m de chaque côté.
- Compatible avec le porte-bagages de toit Adventure.

- Maverick Trail, Maverick Sport, Maverick Sport MAX : l'installation requiert un ensemble de fixation pour la barre d'éclairage LED 99 cm (715005822) et/ou les fixations Lonestar Racing pour la barre d'éclairage LED double rangée de 99 cm (715004877).
- Cf. tableau pour l'emplacement et les exigences de montage.
- Non conforme CE.

Éclairages LED ronds 10 cm (2 x 25 W)

Maverick Trail, Maverick Sport, Maverick Sport MAX

715002935



1 800 lumens

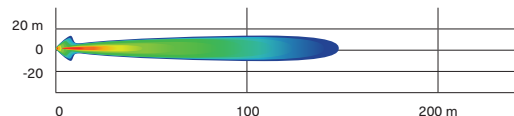

- Projecteurs LED de 25 W.
- 1 800 lumens.
- Robuste et étanche.
- Avec le câblage de base et un interrupteur.
- Grille de protection avec logo Can-Am.

- Nécessite un câble d'alimentation.
- Vendu par paires.
- Non conforme CE.
- Cf. tableau pour l'emplacement et les exigences de montage.

Feux de route LED 9 cm (2 x 14 W)

Maverick Trail, Maverick Sport, Maverick Sport MAX

715003666



1 260 lumens

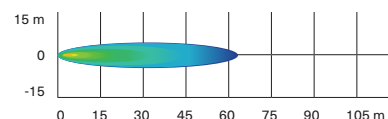

- Éclairages LED de 14 W produisant 1 260 lumens chacun.
- Projecteur diffusant un faisceau lumineux long et étroit, idéal pour la conduite à vitesse élevée.
- Boîtier en aluminium moulé sous pression robuste comportant 6 LED haute puissance.

- Comprend 2 points de fixation. Si un point de fixation est défectueux suite à une collision, faites pivoter l'éclairage vers le point suivant et refixez-le.
- Vendu par paires.
- Certification CE.
- Cf. tableau pour l'emplacement et les exigences de montage.

Éclairages LED à faisceau large 9 cm (2 x 14 W)

Maverick Trail, Maverick Sport, Maverick Sport MAX

715003665



1 260 lumens

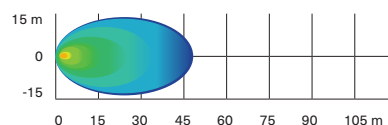

- Éclairages LED de 14 W produisant 1 260 lumens chacun.
- Projecteur émettant un faisceau lumineux large, idéal pour les travaux comme le déneigement ou pour les manœuvres. Convient à la conduite dans la poussière et le brouillard.
- Boîtier en aluminium moulé sous pression robuste comportant 6 LED haute puissance.

- Comprend 2 points de fixation. Si un point de fixation est défectueux suite à une collision, faites pivoter l'éclairage vers le point suivant et refixez-le.
- Vendu par paires.
- Certification CE.
- Cf. tableau pour l'emplacement et les exigences de montage.

Câble d'alimentation d'éclairage

(photo non disponible)

Maverick Trail, Maverick Sport, Maverick Sport MAX

715003670

- Câble d'alimentation pour l'installation des ensembles d'éclairage Can-Am compatibles sur les pare-chocs avant ou le toit.

Ensemble de phares LED

Maverick Trail, Maverick Sport, Maverick Sport MAX

715003667



- Les phares fournis dans cet ensemble de mise à niveau consomment un maximum de 40 W (2 X 20 W) tout en procurant une meilleure luminosité.
- Comparativement aux ampoules halogènes, ils consomment moins d'énergie et durent plus longtemps.
- Non conforme CE.

Éclairages Signature LED Can-Am

Maverick Trail, Maverick Sport, Maverick Sport MAX

715003673



- Ajoute du style avec une allure plus dynamique.
- LED lumineuses et économes en énergie.
- N'ajoute pas d'éclairage additionnel pour la conduite.

Plafonnier

Maverick Trail, Maverick Sport, Maverick Sport MAX

715002455



- Le réseau de LED s'intègre parfaitement au véhicule.
- Câblage inclus.
- Peut être installé sur la cage, le toit sport ou le couvre-coffre tout-terrain.

Ensemble de fixation pour barre d'éclairage LED 99 cm

(photo non disponible)

Maverick Trail, Maverick Sport, Maverick Sport MAX

715005822

- Requis pour l'installation de la barre d'éclairage LED double rangée 99 cm.
- Éléments de fixation et câblage inclus.
- Barre de support d'éclairage requise pour l'installation.

Câble d'alimentation pour toit

(photo non disponible)

Maverick Trail, Maverick Sport, Maverick Sport MAX

715003094

- Raccorde électriquement certains accessoires à la batterie.
- Requis pour l'installation de certains accessoires électriques.

Câble d'alimentation pour éclairages arrière

(photo non disponible)

Maverick Trail, Maverick Sport, Maverick Sport MAX

715004910

- Câble d'alimentation vous permettant d'installer des éclairages sur votre véhicule pour le chargement à l'arrière.
- À utiliser conjointement avec les éclairages LED à faisceau large 9 cm (2 x 14 W) (vendu séparément).
- Cette configuration éclaire votre chargement et les zones environnantes à l'arrière.
- Toit sport et panneau d'interrupteurs plafonnier (715003669) requis.

SYSTÈMES AUDIO ET DE COMMUNICATION

Audio

Système audio Wet Sounds[†] complet

Maverick Trail, Maverick Sport, Maverick Sport MAX

715003672



- Orchestré pour une qualité sonore exceptionnelle et pour les playlists des champions.
- Amplificateur de 200 W intégré, comprend la technologie D-Bass pour une meilleure réponse aux basses fréquences.
- Connectivité Bluetooth[†] intégrée avec contrôle à la source.
- Entrée auxiliaire permettant une utilisation avec des appareils non Bluetooth.
- Se désactive automatiquement après 10 minutes d'inactivité pour préserver la batterie.
- Conçu pour bénéficier de la résistance Can-Am dans les conditions de conduite les plus exigeantes.
- Comprend des haut-parleurs avant de 11,4 cm et des haut-parleurs arrière de 16,5 cm qui se fixent à la cage, ainsi qu'un panneau de contrôle rétro-éclairé intégré à la console.

Barre de son Wetsounds Stealth XT 6 édition Can-Am

Maverick Trail, Maverick Sport, Maverick Sport MAX

715008282



- Connectivité Bluetooth[†] intégrée avec contrôle à la source.
- Mode diffusion intégré.
- Panneau de commande rétro-éclairé avec lumières de cabine LED RVB intégrées.
- Dôme LED intégré.
- Télécommande sans fil RF classée IP67.
- Entrée/sortie aux. 3,5.
- Amplificateur de classe D 300 W intégré.
- 4 moteurs de haut-parleur full range 3" de qualité marine.
- 2 haut-parleurs d'aigus 1" de qualité marine.
- Tension de fonctionnement : 12 V.
- Protection : IP67.
- Longueur : Écran 21,31"
- Largeur : 4,04"
- Hauteur : Écran 3,85"
- Ensemble de montage pour barre de son requis pour l'installation.

Ensemble de montage pour barre de son

(photo non disponible)

Maverick Trail, Maverick Sport, Maverick Sport MAX

715004745

- Ensemble de montage requis pour la barre de son Wet Sounds Stealth 6 Ultra HD édition Can-Am (715008282).

Caisson de basses Can-Am

Maverick Trail, Maverick Sport, Maverick Sport MAX

715006359



- Caisson de basse Wet Sounds 8" puissant qui entre dans la boîte à gants.
- Branchements plug-and-play aisés au système audio Wet Sounds.
- Fabrication robuste, suffisamment résistante pour supporter des environnements difficiles et étanche à l'humidité et à la saleté.
- Amplificateur de 350 W et câblage inclus.

Support pour appareil électronique

Maverick Trail, Maverick Sport, Maverick Sport MAX

715005212



- Plateforme pour système de divertissement idéale pour les randonnées.
- Polypropylène injecté robuste qui s'intègre parfaitement et s'installe facilement sur le tableau de bord.
- Unité ajustable qui maintient de manière sécurisée la plupart des tablettes et smartphones d'une largeur de 13 cm à 25,4 cm (avec coque de protection).
- Permet l'installation du GPS Garmin Montana 680T.
- Vient parfaitement compléter les systèmes audio Wet Sounds ou le système d'intercom Rugged Radios pour jouer de la musique à partir de votre appareil.
- Volume de rangement intégré de 9,5 l avec accès à la prise 12 V du tableau de bord pour le chargement d'appareils.
- Emplacement de fixation intégrée pour les accessoires RAM.
- Non compatible avec le système de dégivrage, chauffage et ventilation (715003678).

Systèmes de communication

Kit d'écouteurs pour casque Rugged Radios pour passagers arrière

Avec système intercom Rugged Radios

715004380 · ÉTATS-UNIS
UNIQUEMENT



- Câbles supplémentaires de 3,7 m et kits haut-parleurs/micro-casques pour étendre le système d'intercom à 4 personnes.

† Un câble d'alimentation (715003094) est nécessaire pour l'installation sur les modèles MAX.

ACCESSOIRES ÉLECTRIQUES ET ÉLECTRONIQUES

Électrique

Système de dégivrage, chauffage et ventilation

Maverick Trail, Maverick Sport, Maverick Sport MAX

715003678



- Meilleur système intégré sur le marché avec 3 vitesses de ventilation et ajustement de la température à partir du tableau de bord.
- Direction des bouches d'air ajustable.
- 5 bouches d'air spécifiquement positionnées pour offrir un excellent dégivrage du pare-brise et plus de confort pour les passagers.
- Ventilation et chauffage de type automobile pour une performance optimale.
- Les véhicules équipés de Smart-Lok nécessitent un kit d'adaptateur (715007241).
- Non compatible avec le pare-brise ProVent.

Volant chauffant

Maverick Trail, Maverick Sport, Maverick Sport MAX

715004283



- Volant robuste conçu pour résister aux conditions hivernales et procurer une source de chaleur directement à vos mains.
- Parfait pour permettre la mobilité de vos mains et assurer une bonne prise (p. ex., chasse, tâches manuelles agricoles).
- Remplace le volant d'origine.
- Cet ensemble comprend le volant chauffant et le commutateur sur le tableau de bord.
- Le câblage pour accessoires chauffants (710005757) est requis.
- Utilise un maximum de 45 W et 3,2 A à 13,5 W.
- Non conforme à la catégorie T.

Couvre-barre de préhension chauffant

Maverick Trail, Maverick Sport, Maverick Sport MAX

715004500



- Solidement conçu pour résister aux conditions de conduite difficiles, ce couvre-barre chauffant permet à vos passagers de bien s'agripper tout en gardant les mains au chaud pendant les longues sorties dans le froid.
- Faciles à installer et à désinstaller.
- Cet ensemble comprend le couvre-barre de préhension chauffant et le commutateur sur le tableau de bord.
- Le câblage pour accessoires chauffants (710005757) est requis.
- Utilise un maximum de 25 W et 1,8 A à 13,5 W.

Dispositif de chauffage de siège

Maverick Trail, Maverick Sport, Maverick Sport MAX

715006112

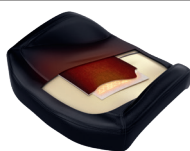

- Dispositif de chauffage de siège 25 W pour un confort de conduite.
- Le réglage de température haut/bas permet d'obtenir le niveau de chaleur souhaité.
- Cet ensemble comprend un siège chauffant en fibres de carbone, une feuille de mousse et un commutateur dans le tableau de bord.
- S'installe directement dans le coussin de siège d'origine.
- Le câblage pour accessoires chauffants (710005757) est requis pour l'installation sur le siège avant.
- Le câblage pour accessoires chauffants (715006004) est requis pour l'installation sur les sièges arrière.

Prise pour visière chauffante

Maverick Trail, Maverick Sport, Maverick Sport MAX

715001246

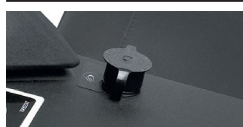

- Située à un endroit stratégique sur le véhicule pour ne pas compromettre vos mouvements.
- Prise pour visière vous permettant de conduire sans être incommodé par la buée.
- Facile et rapide à installer.
- Vendu à l'unité.
- Visière chauffante non incluse.

Câblage pour accessoires chauffants

(photo non disponible)

Maverick Trail, Maverick Sport, Maverick Sport MAX

710005757

- Harnais électrique nécessaire pour brancher et faire fonctionner les sièges chauffants avant, le volant chauffant et la barre de préhension chauffante.

Câblage pour accessoires chauffants

(photo non disponible)

Maverick Sport MAX

715006004

- Câblage requis pour brancher et utiliser les housses chauffantes des sièges arrière.

Ensemble d'adaptateur pour dispositif de chauffage pour Smart-Lok

(photo non disponible)

Maverick Trail, Maverick Sport, Maverick Sport MAX

715007241

- Adaptateur pour monter le système de chauffage sur les véhicules équipés de Smart-Lok.

Électronique

NOUVEAU Support pour téléphone portable

Maverick Trail, Maverick Sport, Maverick Sport MAX

715008786



- Capot étanche pour un positionnement parfait du téléphone.
- Technologie d'écran tactile capacitif et résistif.
- Le système de ressort dans le panneau arrière s'ajuste automatiquement en fonction de l'épaisseur.
- Convient à tous les téléphones portables dans les dimensions de 185 x 85 x 15 mm.
- Fonctionne avec la plupart des câbles de chargeur.
- Téléphone portable ou fils de charge non inclus.
- Le support GPS RAM (715003325) doit être directement boulonné sur le tableau de bord pour que le support pour téléphone portable soit pris en charge. Le support GPS RAM (715003325) peut également être installé sur le support pour appareil électronique (715005212).

Support GPS RAM†

Maverick Trail, Maverick Sport, Maverick Sport MAX

715003325



- Permet une installation sûre du GPS sur le véhicule.
- Configuration standard (AMPS) pour support Garmin.

Panneau d'interrupteurs plafonnier

Maverick Trail, Maverick Sport, Maverick Sport MAX

715003669



- Un panneau d'interrupteurs plafonnier complètement intégré offre des prises additionnelles pour les accessoires électriques.
- Requis pour l'installation d'éclairages Can-Am et pour tout autre accessoire électrique fixé sur le toit.
- En option pour les éclairages Baja Designs.
- Nécessite un toit sport ou un toit bimini avec pare-soleil pour l'installation.

Porte-batterie 30 Ah

Maverick Trail, Maverick Sport, Maverick Sport MAX

715004431



- Plaque conçue pour fixer la batterie 30 Ah (515176151).
- Batterie 30 Ah vendue séparément.

Chargeur C-TEK

860200997



- CTEK, fabricant des chargeurs de batterie les plus intelligents au monde, a produit un chargeur spécifique à BRP pour tous les produits BRP.
- Le chargeur est conçu pour répondre aux conditions arctiques exigeantes.
- Contactez votre concessionnaire pour obtenir des informations complémentaires.

Clés du système de sécurité à encodage numérique (D.E.S.S.)

Maverick Trail, Maverick Sport 2024 (sauf moteur 700)

715002458



- Protection antivol haut de gamme pour votre véhicule.
- La technologie de puce à chiffrement limite l'accès au système d'allumage électronique de votre véhicule.
- Un véhicule/un code.
- Une conception à rotule résistante aux vibrations/chocs assure une connexion fiable.
- 3 modes programmables :
 - Mode Travaux : Limite la vitesse du véhicule à 40 km/h mais ne limite pas le couple moteur.
 - Mode normal : Limite la vitesse du véhicule à 70 km/h et à 50 % du couple.
 - Mode Performance : Aucune restriction.

NOUVEAU Clés du système de sécurité à encodage numérique (D.E.S.S.™)

Maverick Trail 2024 (avec moteur 700)

715009300



- Protection antivol haut de gamme pour les véhicules Can-Am.
- La technologie de puce à chiffrement limite l'accès au système d'allumage électronique de votre véhicule.
- Un code par véhicule.
- Une conception à rotule résistante aux vibrations/chocs assure une connexion fiable.
- Livré avec trois clés programmables, dont :
 - Clé basse vitesse : limite de vitesse du véhicule configurable entre 30 km/h et la vitesse maximale qui ne limite pas le couple moteur.
 - Clé normale : limite la vitesse du véhicule à 70 km/h et à 50 % du couple sur les modèles Maverick Trail.
 - Clé performance : Aucune restriction.

TREUILS ET ATTELAGES

Treuil Can-Am HD

Treuil Can-Am HD 4500

Maverick Trail, Maverick Sport, Maverick Sport MAX **715006416**



- Poignée d'embrayage ergonomique.
- Engrenages et bagues tout en acier robustes pour plus de couple et de durabilité.
- Frein automatique retenant 100 % de la charge.
- Solénoïde étanche pour une protection parfaite contre les intempéries.
- Télécommande filaire à l'épreuve des intempéries et commutateur sur le tableau de bord.
- Conforme CE.
- Force de traction de 2 041 kg.
- Câble en acier de 13,1 m de long et 6,3 mm de diamètre.
- Guide-câble à rouleau robuste à quatre sens.
- Le faisceau électrique de treuil (715003777) est requis pour l'installation.

Treuil Can-Am HD 4500-S

Maverick Trail, Maverick Sport, Maverick Sport MAX **715006417**



- Poignée d'embrayage ergonomique.
- Engrenages et bagues tout en acier robustes pour plus de couple et de durabilité.
- Frein automatique retenant 100 % de la charge.
- Solénoïde étanche pour une protection parfaite contre les intempéries.
- Télécommande filaire à l'épreuve des intempéries et commutateur sur le tableau de bord.
- Force de traction de 2 041 kg.
- Câble synthétique de 15,2 m de long et 6,35 mm de diamètre.
- Guide-câble en aluminium résistant à la corrosion.
- Le faisceau électrique de treuil (715003777) est requis pour l'installation.

Treuil WARN[†] VRX

Treuil WARN VRX 45

Maverick Trail, Maverick Sport, Maverick Sport MAX **715006110**



- La certification d'étanchéité IP68 extrême empêche toute pénétration d'éléments.
- Fabrication durable, tout en métal.
- Revêtement de peinture en poudre noire et fixations en acier inoxydable qui résistent à la corrosion.
- Nouveau concept d'embrayage robuste reposant sur plus de 70 ans de savoir-faire de WARN 4WD en matière de blocage de moyeux.
- Frein de maintien de la charge pour un meilleur contrôle.
- Train épicycloïdal à trois étages, tout en métal, fournissant un contrôle fiable et sans à-coups.
- Commande à bascule montée sur le tableau de bord.
- Garantie à vie limitée (mécanique), garantie de 3 ans (électrique).
- Force de traction de 2 041 kg.
- Câble en acier de 15 m de long et 6,3 mm de diamètre.
- Cintre à rouleaux.
- Le faisceau électrique de treuil (715003777) est requis pour l'installation.









Treuil WARN VRX 45-S

Maverick Trail, Maverick Sport, Maverick Sport MAX **715006111**



- La certification d'étanchéité IP68 extrême empêche toute pénétration d'éléments.
- Fabrication durable, tout en métal.
- Revêtement de peinture en poudre noire et fixations en acier inoxydable qui résistent à la corrosion.
- Nouveau concept d'embrayage robuste reposant sur plus de 70 ans de savoir-faire de WARN 4WD en matière de blocage de moyeux.
- Frein de maintien de la charge pour un meilleur contrôle.
- Train épicycloïdal à trois étages, tout en métal, fournissant un contrôle fiable et sans à-coups.
- Commande à bascule montée sur le tableau de bord.
- Garantie à vie limitée (mécanique), garantie de 3 ans (électrique).
- Force de traction de 2 041 kg.
- Câble synthétique de 15 m de long et 6,3 mm de diamètre.
- Guide-câble en fonte d'aluminium.
- Le faisceau électrique de treuil (715003777) est requis pour l'installation.

Accessoires pour treuils

Guide-câble Can-Am HD	Treuil Can-Am HD	715006426
	<ul style="list-style-type: none"> Indispensable lorsque vous équipez votre treuil d'un câble synthétique. Ce guide-câble en aluminium résistant à la corrosion empêche le câble d'aller dans les coins d'un cintre à rouleaux et de s'user prématurément en raison de la surface rugueuse d'un guide à galets usé. Doit être exclusivement utilisé avec des câbles synthétiques. 	
Guide-câble WARN	Treuil WARN	705204567
	<ul style="list-style-type: none"> Double revêtement en poudre. Nécessaire pour utiliser le câble de treuil synthétique (715001118) sur les treuils WARN. À utiliser exclusivement avec des câbles de treuil synthétiques. 	
Cintre à rouleaux	Treuil Can-Am HD	715007082
	<ul style="list-style-type: none"> Suggéré lors du remplacement du câble. Cintre de remplacement robuste pour treuils. 	
Câble de rechange en acier	Treuil Can-Am HD	705014978
	<ul style="list-style-type: none"> Câble de 14,3 m de long et 6,3 mm de diamètre. Force de traction de 2 041 kg. 	
Câble synthétique pour treuil	Treuil Can-Am HD	715006430
	<ul style="list-style-type: none"> Câble synthétique de 15,2 m de long et 6,35 mm de diamètre pour treuils Can-Am HD. Le guide-câble Can-Am HD (715006426) est nécessaire lors du passage à un câble synthétique afin d'éviter l'usure prématurée du câble. 	
Câble synthétique pour treuil	Treuil WARN	715001118
	<ul style="list-style-type: none"> Câble synthétique de 15,2 m de long et 5,5 mm de diamètre pour treuil WARN. Le guide-câble WARN (705204567) est nécessaire lors du passage à un câble synthétique afin d'éviter l'usure prématurée du câble. 	
Rallonge de câble synthétique	Maverick Trail, Maverick Sport, Maverick Sport MAX	715001120
	<ul style="list-style-type: none"> Câble léger de 6,35 mm de diamètre, facile à manipuler et ne fera pas de bruit dans le coffre de rangement. S'attache aisément au câble du treuil pour le rallonger de 15 m additionnels. Capacité totale de 2 041 kg. 	
Télécommande filaire	Treuil Can-Am HD	715006504 (2020 et ultérieurs)
	<ul style="list-style-type: none"> Permet à l'utilisateur d'ajouter une télécommande manuelle sur un véhicule équipé d'un treuil de série. Le treuil OEM de série et la télécommande filaire sont vendus séparément. Conforme CE. 	
Télécommande sans fil	Treuil WARN	715002542
	<ul style="list-style-type: none"> Système facile et rapide à installer grâce au harnais électrique inclus avec antenne intégrée et le nécessaire d'installation complet. Permet l'usage de votre treuil dans un périmètre de 15,2 m, obtenez donc une plus grande flexibilité d'utilisation. Tous les composants sont à l'épreuve des intempéries. 	

Attelages

Attelage de réception avant

Maverick Trail, Maverick Sport, Maverick Sport MAX

715003642



- Attelage de réception de 5 cm à capacité de remorquage de 680 kg.
- Parfait pour un remorquage de précision dans les petits espaces.

PERFORMANCE

Technologie Smart-Lok

Différentiel Smart-Lok

Maverick Trail, Maverick Sport, Maverick Sport MAX (2021 et antérieurs)

705402936

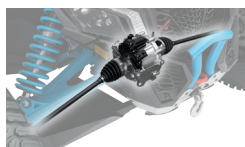

- La technologie Smart-Lok exclusive à Can-Am est un système de différentiel avant à la volée entièrement verrouillable avec des modes automatiques contrôlés électroniquement.
- Ajustez votre différentiel selon vos besoins : 2x4 pour une traction arrière seulement, Verrouillage diff. avant 4x4 pour une conduite à 4 roues motrices complètement verrouillées ou Mode intelligent 4x4 pour sélectionner des modes préajustés qui conviennent à votre type de conduite.
- En utilisant de multiples sources de données, le mode intelligent amorce automatiquement le blocage avec la bonne intensité et juste au bon moment pour procurer le maximum de traction tout en conservant une manœuvrabilité à basse vitesse, ce qui permet un positionnement optimal et un sentiment de confiance.
- Le kit de différentiel Smart-Lok est livré en standard avec le mode Trail.
- Les modes Boue, Rochers et Trail Activ peuvent être ajoutés en installant un module de mode intelligent supplémentaire (vendu séparément) pour ajuster encore plus votre conduite à votre environnement.
- Nécessite des demi-arbres Performance (2) et un kit d'installation Smart-Lok pour l'installation.

Demi-arbre Performance

Maverick Trail

705402423

Maverick Sport, Maverick Sport MAX

705402281



- Conception haute performance idéale pour une utilisation hors route avec une protection supérieure pour tout type de conduite.
- Comprend les joints homocinétiques, l'arbre et les soufflets ayant la géométrie la mieux adaptée à votre véhicule Can-Am.
- Nécessaire pour installer le kit de différentiel Smart-Lok.

Module de mode intelligent Boue

(photo non disponible)

Modèles avec différentiel Smart-Lok

715005282

- Ce module vous permet d'ajouter le mode intelligent Boue aux véhicules munis du kit de différentiel Smart-Lok vendu comme accessoire ou de passer au mode intelligent Boue sur les véhicules équipés d'un Smart-Lok de série.
- Le mode Boue est conçu spécifiquement pour procurer une traction supérieure dans les bourbiers les plus profonds.
- Lorsque le système détecte que le couple moteur est élevé et/ou que les roues patinent, Smart-Lok verrouille complètement la partie avant.
- Le système reste verrouillé jusqu'à ce que l'accélérateur soit relâché.
- Un seul module de mode intelligent peut être installé à la fois.

Module de mode intelligent Rochers

(photo non disponible)

Modèles avec différentiel Smart-Lok

715005283

- Ce module vous permet d'ajouter le mode intelligent Rochers aux véhicules munis du kit de différentiel Smart-Lok vendu comme accessoire ou de passer au mode intelligent Rochers sur les véhicules équipés d'un Smart-Lok de série.
- Le mode Rochers est conçu spécifiquement pour vous aider à franchir les sols rocailleux les plus techniques.
- Lorsque le système détecte que le couple moteur est élevé alors que le véhicule roule à basse vitesse, le différentiel Smart-Lok verrouille progressivement la partie avant et reste engagé jusqu'à ce que l'accélérateur soit relâché pour éviter le patinage et procurer une traction optimale.
- Cet engagement progressif facilite une direction adoucie lors de la conduite.
- Un seul module de mode intelligent peut être installé à la fois.

Module de mode intelligent Trail Activ

(photo non disponible)

Modèles avec différentiel Smart-Lok

715005284

- Ce module vous permet d'ajouter le mode intelligent Trail Activ aux véhicules munis du kit de différentiel Smart-Lok vendu comme accessoire ou de passer au mode intelligent Trail Activ sur les véhicules équipés d'un Smart-Lok de série.
- Le mode Trail Activ est conçu pour la conduite agressive et pour vous procurer une précision incomparable lors des virages.
- Lorsque le système détecte que le couple moteur est élevé et/ou que la vitesse du véhicule augmente, le différentiel Smart-Lok verrouille progressivement la partie avant et reste engagé jusqu'à ce que l'accélérateur soit relâché ou que la vitesse du véhicule diminue.
- Cet engagement progressif facilite une direction adoucie lors de la conduite.
- Un seul module de mode intelligent peut être installé à la fois.

Échappement et admission d'air

Échappement Yoshimura†

Maverick Sport, Maverick Sport MAX (modèles avec moteur 1000R)

715004452



- Développé en collaboration avec Yoshimura.
- Fabriqué en acier inoxydable de qualité 304.
- Ce modèle plus léger que l'échappement d'origine produit un son sportif.
- Pare-étincelles approuvé USDF/USDA.
- Conforme EPA.
- Non conforme CE.

Filtere à air Performance par Twin Air†

Maverick Trail, Maverick Sport, Maverick Sport MAX (modèles avec moteur 1000R)

715002895

Maverick Trail, Maverick Sport (sauf modèles avec moteur 1000R)

715003630



- Le meilleur choix pour les conditions les plus exigeantes.
- Mousse huilée de filtration multi-étages pour une capacité de rétention de la poussière supérieure en cas de débit d'air élevé.
- Lavable et réutilisable.

Ensemble préfiltre pour moteur et CVT

(photo non disponible)

Maverick Trail, Maverick Sport, Maverick Sport MAX

715004290

- Assure une protection accrue du moteur et de la CVT dans des conditions rigoureuses.
- Filtre des particules de plus de 0,1 mm.
- Filtre hydrofuge.
- Indispensable pour maintenir la garantie du véhicule lorsqu'un système de chenilles est installé.
- Recommandé pour la conduite en conditions hivernales.
- Non compatible avec l'ensemble de prise d'air surélevée.
- Non compatible avec le porte-bagages de toit Adventure.

Préfiltre de prise d'air surélevée

Maverick Trail, Maverick Sport, Maverick Sport MAX

715005598



- Préfiltre spécifiquement conçu pour les prises d'air surélevées.
- Assure une protection accrue du moteur dans des conditions rigoureuses.
- Aide à garder le filtre à air propre.
- Filtre des particules de plus de 0,13 mm.
- Indispensable pour maintenir la garantie du véhicule lorsqu'un système de chenilles est installé.

Ensemble de prise d'air surélevée

Maverick Trail (sauf moteurs 700), Maverick Sport, Maverick Sport MAX

715003705



- Éleve le point de prise d'air pour le moteur et la transmission CVT, et permet de submerger partiellement le véhicule dans l'eau ou la boue sans que l'eau ne s'infilte dans le moteur.
- Non compatible avec le séparateur de particules S&B, le porte-bagages pivotant LinQ, la barre anti-intrusion arrière Lonestar Racing et tous les panneaux et lunettes arrière.
- De série sur les modèles Maverick Sport.
- Non conforme à la catégorie T.

Kit de ressorts usage intensif

Maverick Trail

715004961



- Ce kit de ressorts à usage intensif durcira votre suspension.
- Parfait pour réduire l'affaissement global du véhicule lorsque les amortisseurs sont très sollicités : chargements lourds ou déneigement.
- Comprend 4 ressorts.

Protecteurs d'amortisseurs

(photo non disponible)

Maverick Sport, Maverick Sport MAX

715002368

- Protecteurs d'amortisseurs souples avec trous de ventilation.
- Protègent le cylindre de l'amortisseur de la terre et de la poussière, ce qui réduit les risques qu'il s'endommage.
- Vendu par paires.

Accessoires d'urgence

Kit d'urgence

Maverick Trail, Maverick Sport, Maverick Sport MAX

715006102



- Le kit d'urgence complet comporte tout l'équipement et les fournitures essentiels pour sortir des pires situations dans lesquelles les passionnés de sports motorisés peuvent se retrouver.
- Inclut : câbles de démarrage, compresseur d'air, kit de réparation de pneus, sangle à cliquet, ruban adhésif, sangle de remorquage de 1 500 kg, serre-câbles, chiffons.

SYSTÈMES DE CHENILLES APACHE

Chenilles hiver

Garantie limitée*

Système de chenilles Apache Backcountry

Cf. tableau pour les modèles spécifiques

715005247



- Conçu pour offrir la meilleure flottaison et la meilleure performance dans la neige profonde.
- Surface de contact 23 % plus grande que celle du modèle Apache 360 LT.
- Augmente considérablement la garde au sol de 18 cm, permettant de garder le véhicule hors de la neige profonde.
- Crampons de 5 cm pour une traction maximale sur la neige.
- L'ensemble de fixation Apache Backcountry, le module DPS pour chenilles et le préfiltre pour moteur et CVT sont requis.
- Usage hivernal uniquement.
- L'installation des chenilles affectera la largeur et la longueur du véhicule.

L'installation de certains accessoires illustrés peut avoir des conséquences sur la conformité du véhicule avec certaines réglementations. Informez-vous auprès de votre concessionnaire.

Système de chenilles Apache Backcountry LT

Cf. tableau pour les modèles spécifiques

715005891



- Chenilles conçues pour offrir la meilleure performance avec une flottaison et une traction inégalées sur la neige.
- Large surface de contact, 37 % plus grande que celle du modèle Apache 360 LT.
- Augmente considérablement la garde au sol de 18 cm, aidant à garder le véhicule sur la neige.
- Design inspiré de la conception des rails de motoneige.
- Crampons de 5 cm pour une traction maximale sur la neige.
- L'ensemble de fixation Apache Backcountry LT, le module DPS pour chenilles et le préfiltre pour moteur et CVT sont requis.
- Perfectionnez votre système de chenilles à l'aide de roues supplémentaires, de patins avec inserts Vespel et de grattoirs à neige pour rail.
- Usage hivernal uniquement.
- L'installation des chenilles affectera la largeur et la longueur du véhicule.

L'installation de certains accessoires illustrés peut avoir des conséquences sur la conformité du véhicule avec certaines réglementations. Informez-vous auprès de votre concessionnaire.

Ensemble de fixation Apache Backcountry

(photo non disponible)

Cf. tableau pour les modèles spécifiques

715004834

Maverick Trail

715004285

- Requis pour l'installation du système Apache Backcountry Track.
- Non compatible avec les protecteurs de bras triangulaires et les plaques de protection avant et arrière en HMWPE.
- Module DPS et préfiltre non inclus.

L'installation de certains accessoires illustrés peut avoir des conséquences sur la conformité du véhicule avec certaines réglementations. Informez-vous auprès de votre concessionnaire.

Ensemble de fixation Apache Backcountry LT

(photo non disponible)

Cf. tableau pour les modèles spécifiques

715005493

- Requis pour l'installation du système Apache Backcountry Track LT.
- Le module DPS et le préfiltre sont requis et vendus séparément.
- Non compatible avec les protecteurs de bras triangulaires et les plaques de protection avant et arrière en HMWPE.

L'installation de certains accessoires illustrés peut avoir des conséquences sur la conformité du véhicule avec certaines réglementations. Informez-vous auprès de votre concessionnaire.

* La garantie limitée est soumise aux exclusions, aux limitations de responsabilité et à toutes les autres modalités de la garantie limitée standard de BRP.

Accessoires

Module DPS pour chenilles

(photo non disponible)

Maverick Trail, Maverick Sport

715007338

- Module DPS innovant qui garantit la précision du compteur de vitesse et optimise la direction assistée pour un contrôle parfait des chenilles et une grande facilité de conduite.
- Nécessaire pour installer les systèmes de chenilles Apache et Backcountry.

L'installation de certains accessoires illustrés peut avoir des conséquences sur la conformité du véhicule avec certaines réglementations. Informez-vous auprès de votre concessionnaire.

Grattoirs à neige pour rails

Systèmes de chenilles Apache Backcountry et Apache Backcountry LT

860201728



- Fournissent une lubrification supplémentaire en cas de neige et de glace.
- Montés sur le rail, petits et légers.
- Le concept de bobine permet de faire marche arrière sans provoquer de dégâts.
- Rangement facile en cas de non-utilisation.
- Prolonge la durée de vie des patins.

Chenilles pour toute l'année

Garantie limitée*

Système de chenilles Apache 360 LT

Maverick Trail, Maverick Sport, Maverick Sport MAX

715005103



- Chenilles multifonctionnelles conçues pour supporter de lourdes charges et convenant à la plupart des véhicules hors route Can-Am.
- Surface de contact réglable pour plus de performance en terrain difficile.
- Surface de contact de 7 à 9 % plus importante que celle du modèle Apache 360.
- Garde au sol moyenne de 41 cm. Crampons de 2,5 cm à l'avant et de 3,2 cm à l'arrière.
- Conforme CE.
- L'ensemble de fixation Apache Backcountry LT, le module DPS pour chenilles et le préfiltre pour moteur et CVT sont requis.

L'installation de certains accessoires illustrés peut avoir des conséquences sur la conformité du véhicule avec certaines réglementations. Informez-vous auprès de votre concessionnaire.

Ensemble de fixation Apache 360 LT

(photo non disponible)

Cf. tableau pour les modèles spécifiques

715004755

Maverick Trail

715004833

- Requis pour l'installation du système de chenilles Apache 360 LT.
- Module DPS et préfiltre non inclus.
- Non compatible avec les protecteurs de bras triangulaires et les plaques de protection avant et arrière en HMWPE.

L'installation de certains accessoires illustrés peut avoir des conséquences sur la conformité du véhicule avec certaines réglementations. Informez-vous auprès de votre concessionnaire.

Ensemble de fixation Apache 360 LT

(photo non disponible)

Cf. tableau pour les modèles spécifiques

715005492

- Requis pour l'installation du système de chenilles Apache 360 LT.
- Module DPS et préfiltre non inclus.
- Non compatible avec les protecteurs de bras triangulaires et les plaques de protection avant et arrière en HMWPE.

L'installation de certains accessoires illustrés peut avoir des conséquences sur la conformité du véhicule avec certaines réglementations. Informez-vous auprès de votre concessionnaire.

Accessoires

Ensemble de 2 roues

Système de chenilles Apache Backcountry (chenilles arrière uniquement)

860201230 141 mm



- Réduit la résistance au roulement.
- Comprend deux roues, les supports et le matériel.
- Ajoutez jusqu'à 2 ensembles par chenille arrière.
- Peut prolonger la durée de vie des patins sur la neige dure.

Ensemble de roues Apache Backcountry LT

Systèmes de chenilles Apache Backcountry et Apache Backcountry LT

715006293



- Ensemble de roues supplémentaires pour les chenilles arrière Backcountry LT.
- Réduit la traînée et la résistance au roulement dans la neige dure ou lors du transport de charges plus lourdes.
- Prolonge la durée de vie des patins sur la neige dure.
- Chaque ensemble comprend deux roues, une tige transversale et les éléments de fixation.
- Il est possible d'installer jusqu'à deux ensembles par chenille arrière.

Patins avec inserts Vespel†

Systèmes de chenilles Apache Backcountry et Apache Backcountry LT

503194815



- Utilisez des inserts DuPont Vespel pour moins de frottement.
- Durée de vie prolongée.
- Peuvent être coupés à la longueur souhaitée.
- Huit sont nécessaires par véhicule.
- Vendu à l'unité.

* La garantie limitée est soumise aux exclusions, aux limitations de responsabilité et à toutes les autres modalités de la garantie limitée standard de BRP.

GUIDE DE COMPATIBILITÉ DES SYSTÈMES DE CHENILLES APACHE

Apache Backcountry et Backcountry LT

Année modèle/modèle		Chenilles	Support pour chenilles	Module DPS pour chenilles	Préfiltre sans prise d'air surélevée	Préfiltre avec prise d'air surélevée
2018 et ultérieurs	Maverick Trail	715005247	715004285	715007338	715004290 (sauf X mr)	715005598
2019 et ultérieurs	Maverick Sport, Maverick Sport MAX (sauf modèles X mr, X rc, X xc) 152 cm	715005247 (Backcountry) (ne convient pas à 64")	715004834			
2019 et ultérieurs	Maverick Sport X mr, X rc, X xc 162,5 cm	715005891 (Backcountry LT) (ne convient pas à 152 cm)	715005493			

Apache 360 LT

Année modèle/modèle		Chenilles	Support pour chenilles	Module DPS pour chenilles	Préfiltre sans prise d'air surélevée	Préfiltre avec prise d'air surélevée
2018 et ultérieurs	Maverick Trail 50"	715005103	715004833	715007338	715004290	715005598
2019 et ultérieurs	Maverick Sport, Maverick Sport MAX (sauf modèles X mr, X rc, X xc) 152 cm		715004755			
2019 et ultérieurs	Maverick Sport X mr, X rc, X xc 162,5 cm		715005492			

PELLES PROMOUNT

ENSEMBLES DE PELLE PROMOUNT

Tableau de référence

	Acier noir 168 cm	Acier jaune 168 cm	Acier noir 183 cm	Acier jaune 183 cm	Flex2 168 cm	Flex2 183 cm
Ensemble de pelle	715007775	715008174	715007777	715008173	715007774	715007776
Lame	715006337	715006338	715004474	715006021	715006265	715004485
Châssis de poussée	715007752	715007752	715007752	715007752	715007752	715007752
Plaque de fixation	715007742	715007742	715007742	715007742	715007742	715007742

Ensembles de pelles acier Can-Am ProMount

Ensemble de pelle acier 168 cm Can-Am ProMount	Maverick Trail, Maverick Sport, Maverick Sport MAX	<ul style="list-style-type: none"> ■ 715007775 - Noir ■ 715008174 - Jaune
Ensemble de pelle acier 183 cm Can-Am ProMount	Maverick Trail, Maverick Sport, Maverick Sport MAX	<ul style="list-style-type: none"> ■ 715007777 - Noir ■ 715008173 - Jaune



- Ces ensembles comprennent :
 - Lame acier Can-Am ProMount
 - Châssis de poussée avec système de fixation rapide.
 - Plaque de fixation Can-Am ProMount

Lames acier Can-Am ProMount

Lame Can-Am ProMount acier 168 cm (168 cm)

Compatible avec le châssis de poussée ProMount

■ 715006337 · Noir
■ 715006338 · Jaune



- Lame de pelle en acier de calibre 12.
- Lame d'usure remplaçable.
- Grand mécanisme de fixation facilitant la rotation de la lame et éliminant les amoncellements au point de pivotement.
- Lame excellente sous tous les angles pour pousser la neige.
- Déblaise un chemin de 152 cm lorsque la pelle est à son angle maximal.
- Hauteur de lame de 43 cm.
- Compatible avec les accessoires de lame ProMount Can-Am pour améliorer la polyvalence de la pelle.
- Non compatible avec le bras triangulaire avant S3 garde au sol élevée.

Lame acier 183 cm Can-Am ProMount

Compatible avec le châssis de poussée ProMount

■ 715004474 · Noir
■ 715006021 · Jaune



- Lame de pelle en acier de calibre 12.
- Lame d'usure remplaçable.
- Grand mécanisme de fixation facilitant la rotation de la lame et éliminant les amoncellements au point de pivotement.
- Lame excellente sous tous les angles pour pousser la neige.
- Déblaise un chemin de 168 cm lorsque la pelle est à son angle maximal.
- Hauteur de lame de 43 cm.
- Compatible avec les accessoires de lame ProMount Can-Am pour améliorer la polyvalence de la pelle.
- Non compatible avec le bras triangulaire avant S3 garde au sol élevée.

Pelles asymétriques Can-Am ProMount

Lame unidirectionnelle acier 168 cm Can-Am ProMount

Compatible avec le châssis de poussée ProMount

715007263

Lame unidirectionnelle acier 183 cm Can-Am ProMount

Compatible avec le châssis de poussée ProMount

715007264



- Facilitez-vous la tâche avec les bons outils, débroyez les longues allées en éloignant la neige.
- L'extrémité de l'aileron de la lame à neige mesure 67 cm de haut et se rétrécit jusqu'à 41 cm.
- La lame à neige unidirectionnelle « à aileron » a été conçue pour rejeter la neige vers le haut.
- Le déflecteur en caoutchouc (715007299) empêchant la neige d'être projetée sur le conducteur est proposé comme accessoire (vendu séparément).
- Logo Can-Am.

Ensemble de pelle Can-Am ProMount Flex2

Ensemble de pelle Can-Am ProMount Flex2 168 cm

Maverick Trail, Maverick Sport, Maverick Sport MAX

715007774

Ensemble de pelle Can-Am ProMount Flex2 183 cm

Maverick Trail, Maverick Sport, Maverick Sport MAX

715007776



- Ces ensembles comprennent :
 - Lame Can-Am ProMount Flex2
 - Châssis de poussée avec système de fixation rapide.
 - Plaque de fixation Can-Am ProMount

Lames Can-Am ProMount Flex2

Lame Can-Am ProMount Flex2 168 cm

Compatible avec le châssis de poussée ProMount

715006265



- La lame en UHMWPE, matériau souple et absorbant les chocs, empêche d'endommager votre pelle en cas d'impact accidentel.
- Lame d'usure remplaçable.
- Grand mécanisme de fixation facilitant la rotation de la lame et éliminant les amoncellements au point de pivotement.
- Lame excellente sous tous les angles pour pousser la neige.
- Déblaise un chemin de 152 cm lorsque la pelle est à son angle maximal.
- Hauteur de lame de 43 cm.
- Compatible avec les accessoires de lame ProMount Can-Am pour améliorer la polyvalence de la pelle.

Lame Can-Am ProMount Flex2 183 cm





Compatible avec le châssis de poussée ProMount

715004485



- La lame en UHMWPE, matériau souple et absorbant les chocs, empêche d'endommager votre pelle en cas d'impact accidentel.
- Lame d'usure remplaçable.
- Grand mécanisme de fixation facilitant la rotation de la lame et éliminant les amoncellements au point de pivotement.
- Lame excellente sous tous les angles pour pousser la neige.
- Déblaise un chemin de 168 cm lorsque la pelle est à son angle maximal.
- Hauteur de lame de 43 cm.
- Compatible avec les accessoires de lame ProMount Can-Am pour améliorer la polyvalence de la pelle.

Accessoires pour pelles Can-Am ProMount

Marqueurs d'extrémité Can-Am ProMount	Maverick Trail, Maverick Sport, Maverick Sport MAX	715004206
	<ul style="list-style-type: none"> • Vous aident à discerner les bords de votre pelle. • Hauteur : 60 cm. • Vendu par paires. • Recommandé pour Maverick Trail et Maverick Sport. • Compatible avec les lames acier et Flex2 Can-Am ProMount avec ou sans extension de lame (à l'exception des lames acier 137 cm Can-Am ProMount). 	
Lame d'usure en plastique 168 cm Can-Am ProMount	Maverick Trail, Maverick Sport, Maverick Sport MAX	715004482
Lame d'usure en plastique 183 cm Can-Am ProMount	Maverick Trail, Maverick Sport, Maverick Sport MAX	715004483
	<ul style="list-style-type: none"> • Idéal pour éviter de laisser des marques sur votre allée. • Compatible avec les lames 183 cm Can-Am ProMount. 	
Ailerons latéraux Can-Am ProMount	Maverick Trail, Maverick Sport, Maverick Sport MAX	715006258
	<ul style="list-style-type: none"> • Permet de garder la neige dans la pelle. • Dimensions : 43,2 cm x 33 cm. • Vendu par paires. • Compatible avec les lames acier et Flex2 Can-Am ProMount avec ou sans extension de lame (à l'exception des lames acier 137 cm Can-Am ProMount). 	
Extensions de lame Can-Am ProMount	Maverick Trail, Maverick Sport, Maverick Sport MAX	<ul style="list-style-type: none"> ■ 715004205 · Noir ■ 715005319 · Jaune
	<ul style="list-style-type: none"> • Extensions pratiques pour élargir votre pelle Can-Am ProMount. • Ajoutent 8 cm de chaque côté. • Compatible avec les lames Can-Am ProMount (à l'exception des lames acier 137 cm Can-Am ProMount). • La lame d'usure plus longue peut être installée pour recouvrir la longueur supplémentaire des extensions. 	
Lame de traînée arrière <i>(photo non disponible)</i>	Pelles ProMount (152 cm et plus)	715007794
<ul style="list-style-type: none"> • Racloir pivotant acier de ¼" d'épaisseur. • Se soulève lorsque le véhicule avance afin de ne pas affecter le raclage. • Capacité accrue de dégagement de la neige. • Raclage plus agressif en marche arrière. • Soulève le racler du sol de manière à ce qu'il racle uniformément. • Longueur réglable pour une compatibilité avec les lames de 152 cm, 168 cm et 183 cm. • Compatible avec les lames ProMount (Flex et acier). 		
Lame d'usure incurvée <i>(photo non disponible)</i>	Maverick Trail, Maverick Sport, Maverick Sport MAX	<ul style="list-style-type: none"> 715007792 · 168 cm 715007793 · 183 cm
<ul style="list-style-type: none"> • Lame d'usure conçue avec une lèvre inférieure qui se replie. • L'augmentation de la surface permet de moins creuser en présence de surfaces inégales. • Idéale pour le gravier, l'herbe, les pavés et d'autres surfaces molles recouverts de neige. 		

Solutions personnalisées Can-Am ProMount

Châssis de poussée Can-Am ProMount avec système de fixation rapide

Maverick Trail, Maverick Sport, Maverick Sport MAX

715007752



- Tubes en acier robustes conçus pour résister aux manœuvres les plus rigoureuses.
- Le chariot central offre une force de poussée et une traction optimales.
- Permet une hauteur de levée de la pelle de 41 cm sur les ATV et de 36 cm sur Maverick Trail.
- Comprend un système de fixation rapide à alignement automatique, une pédale facilitant le déverrouillage et une poignée ergonomique pour le réglage de l'angle de la pelle.

Extension de châssis de poussée Can-Am ProMount

Maverick Trail, Maverick Sport, Maverick Sport MAX

715006257

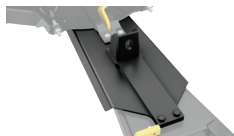

- Extension de châssis de poussée de 30 cm requise lorsque la pelle est installée avec des systèmes de chenilles Apache.

Cintre à rouleaux pour pelle

Maverick Trail, Maverick Sport, Maverick Sport MAX

715001223 · Cintre à rouleaux cylindrique



- Diamètre permettant de réduire l'usure du câble lors de l'utilisation de la pelle.
- Peut être utilisé avec toutes les pelles ProMount.

Système d'orientation de la pelle Can-Am ProMount

Maverick Trail, Maverick Sport, Maverick Sport MAX

715007801



- Convertit le système de pelle en une unité facile à contrôler depuis le siège du conducteur.
- D'une seule main, vous contrôlez tous les mouvements de la pelle ; il ne vous reste plus qu'à vous concentrer et à gérer l'opération de déblaiement.
- Non compatible avec le système de chenilles Apache Backcountry LT.
- Le châssis de poussée Can-Am ProMount (715007752) est requis.
- L'extension de châssis de poussée (715006257) est nécessaire pour l'installation avec le pare-chocs avant Rancher.
- Treuil et pelle vendus séparément.

Interrupteur de fin de course pour pelle ProMount

(photo non disponible)

Maverick Trail, Maverick Sport, Maverick Sport MAX

715006259

- Pour contrôler la tension du câble lors de la surélévation du système de pelle.
- Évite d'endommager le treuil, le châssis de poussée de la pelle et le véhicule.
- Capteur déplacé pour une hauteur de levage optimale.

Plaque de fixation Can-Am ProMount

Maverick Trail, Maverick Sport, Maverick Sport MAX

715007742



- Requisite pour installer le châssis de poussée Can-Am ProMount avec système de fixation rapide.
- Plaque de fixation conçue pour demeurer bien fixée toute l'année sans compromettre la garde au sol.
- Cintre à rouleaux pour pelle inclus.

BÂCHES

Bâche de remorquage

Maverick Trail, Maverick Sport

715003706



- Cette bâche de remorquage résistante aux intempéries protège votre véhicule lors du remisage et du transport.
- Toile ultrarésistante en polyester teint dans la masse résistant aux UV.
- La doublure intérieure protège le pare-brise.
- Les principales zones d'abrasion sont renforcées par une double épaisseur de toile.
- Ouverture pour accéder au bouchon de réservoir de carburant.
- Facile et rapide à installer.
- Conçue pour un ajustement parfait à votre véhicule, avec ou sans accessoires de marque Can-Am, sauf le porte-bagages de toit Adventure et les kits de chenilles.

PIÈCES ET ENTRETIEN



PIÈCES ET ENTRETIEN

Gardez un œil sur ces pièces	158
Pièces d'origine	162
Pneus XPS	166
Pneus et jantes	167
Ensemble de lubrifiant et de vidange d'huile	172
Produits pour la maintenance	173

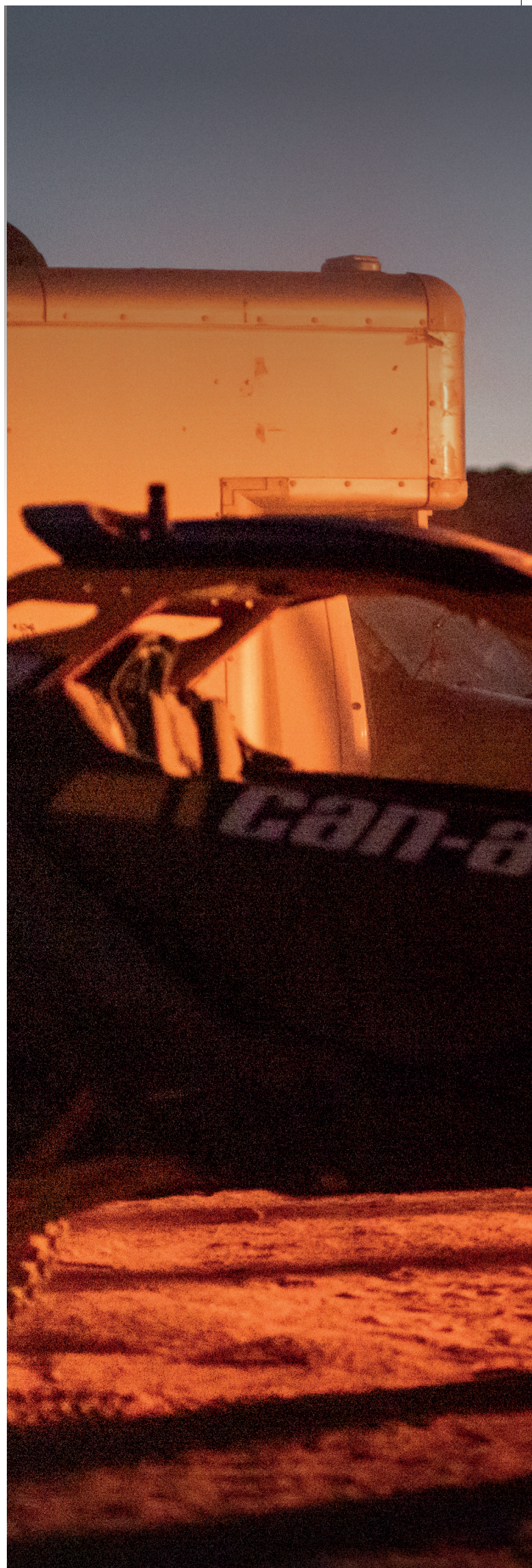

L'ALLIANCE DES PERFORMANCES ET DE LA SÉCURITÉ

Faites confiance aux pièces
d'origine Can-Am pour
préserver les performances
optimales de votre véhicule.

GARANTIE DE 2 ANS*

Précisément conçues. Rigoureusement testées.
Approuvées en usine.

* Couvre les pièces et la main-d'œuvre chez un concessionnaire agréé.

CAN-AM TRAXTER



Pour vous assurer que votre Traxter fonctionne comme prévu, **gardez un œil sur ces composants :****

FILTRE À HUILE 420256188

HUILE MOTEUR*

Huile synthétique 10W-50 4T
946 ml 9779234
3,785 l 9779235

Huile synthétique 0W-40 4T
946 ml 9779139
3,785 l 9779140

Huile semi-synthétique 5W-40 4T
946 ml 9779133
3,785 l 9779134

ENSEMBLE DE VIDANGE D'HUILE*

Huile semi-synthétique 5W-40
Moteur bicylindre en V de
500 cm³ ou plus 9779258

Huile synthétique 0W-40
Moteur bicylindre en V de
500 cm³ ou plus 9779259

Huile synthétique 10W-50
Moteur bicylindre en V de
500 cm³ ou plus 9779252

Huile semi-synthétique 5W-40
450 cm³ ou moins 9779256

Huile synthétique 0W-40
450 cm³ ou moins 9779257

FILTRE À CARBURANT

Modèles non EVAP 709001120
Modèles EVAP 513034047

FILTRE À AIR 715900394

FILTRE À AIR CVT

HD9, HD10 420450400

COURROIE

HD10 Premium (de série) 422280652

HD9 Premium (de série) 422280656

HD7 Premium (de série) 422280225

Performance (mise à niveau) :
voir tableau de référence pour
la mise à niveau

PLAQUETTES DE FREIN MÉTALLIQUES

Traxter, Traxter MAX
Avant gauche 715900379
Avant droit 715900380

Traxter HD8, HD10
Arrière gauche 715900381
Arrière droite 715900382

Traxter HD5
Arrière droit 715900387

Traxter HD8, HD10
Arrière gauche 715900386
Arrière droite 715900387

KITS CAPUÇONS HOMOCINÉTIQUES

Côté roue avant 705401345

Côté différentiel avant 705401355

Arrière 705501864

ROULEMENTS DE ROUE 293350150

ENSEMBLE DE DOUILLES POUR BRAS TRIANGULAIRES AVANT 703500875

ROTULES

Supérieur 706202044

Inférieur 706202045

BOUGIE D'ALLUMAGE

HD10 715900244

HD9 715900642

HD7 715900785

HD5 715900352

BATTERIE

18 A Humide (YTX20L-BS) 296000444

* Pour l'Europe, vérifier les numéros de pièce correspondants à la page 172.

** Se reporter au tableau de maintenance périodique pour les intervalles appropriés.

CAN-AM MAVERICK SPORT ET MAVERICK TRAIL



Pour vous assurer que votre Maverick Sport ou Trail fonctionne comme prévu, **gardez un œil sur ces composants** : **

FILTRE À HUILE 420256188

HUILE MOTEUR*

Huile synthétique 10W-50 4T
946 ml 9779234
3,785 l 9779235

Huile synthétique 0W-40 4T
946 ml 9779139
3,785 l 9779140

Huile semi-synthétique 5W-40 4T
946 ml 9779133
3,785 l 9779134

ENSEMBLE DE VIDANGE D'HUILE*

Huile semi-synthétique 5W-40
Moteur bicylindre en V de
500 cm³ ou plus 9779258

Huile synthétique 0W-40
Moteur bicylindre en V de
500 cm³ ou plus 9779259

Huile synthétique 10W-50
Moteur bicylindre en V de
500 cm³ ou plus 9779252

FILTRE À CARBURANT

Modèles non EVAP 709001120
Modèles EVAP 513034047

FILTRE À AIR

Filtre à air Performance
par Twin Air¹ 715002895

Maverick Trail et Sport
(700 cm³ et 1 000 cm³) 715900394

Maverick Trail et Sport
(1000R) 715900422

FILTRE À AIR CVT

Sauf X mr 706600417

COURROIE

Maverick Trail 700 422280225

Maverick Trail/Sport 1000 422280656

Performance (mise à niveau) :
voir tableau de référence pour
la mise à niveau

PLAQUETTES DE FREIN MÉTALLIQUES

Avant gauche 715900379

Arrière gauche 715900386

Avant droit 715900380

Arrière droit 715900387

KITS CAPUCHONS HOMOCINÉTIQUES

**Maverick Sport (modèles ABS,
X xc, X mr, X rc uniquement)**
Côté roue avant 705401354

**Maverick Sport (sans ABS),
Maverick Trail**
Côté roue avant 705401345
Côté différentiel avant 705401355
Arrière 705501864

ROULEMENTS DE ROUE 293350150

ENSEMBLE DE DOUILLES POUR BRAS TRIANGULAIRES 703500875

ROTULES

Supérieur 706203084

Inférieur 706202045

BOUGIE 715900637

Maverick Trail 700 715900785

Maverick Trail et Sport 1000 715900642

Maverick Trail et Sport 1000R 715900244

BATTERIE

18 A Humide (YTX20L-BS) 296000444

Mise à niveau de batterie
30 Ah 515176151

* Pour l'Europe, vérifier les numéros de pièce correspondants à la page 172.

** Se reporter au tableau de maintenance périodique pour les intervalles appropriés.

CAN-AM MAVERICK



Pour vous assurer que votre Maverick fonctionne comme prévu, **gardez un œil sur ces composants :****

FILTRE À HUILE 420956123

HUILE MOTEUR*

Huile synthétique 10W-50 4T

946 ml 9779234
3,785 l 9779235

Huile synthétique 0W-40 4T

946 ml 9779139
3,785 l 9779140

Huile semi-synthétique 5W-40 4T

946 ml 9779133
3,785 l 9779134

ENSEMBLE DE VIDANGE D'HUILE*

Huile semi-synthétique 5W-40

900 ACE 9779260

Huile synthétique 10W-50

900 ACE 9779261

FILTRE À CARBURANT

Modèles non EVAP 709001120

Modèles EVAP 513034047

FILTRE À AIR

Filtre à air Performance
par Twin Air¹

715002895

Filtre à air Premium

715900422

FILTRE À AIR CVT 420450405

COURROIE D'ENTRAÎNEMENT

422280652

PLAQUETTES DE FREIN MÉTALLIQUES

Avant gauche 715900379

Arrière gauche 715900386

Avant droit 715900380

Arrière droit 715900387

KITS CAPUÇONS HOMOCINÉTIQUES

Côté roue et différentiel arrière 715900450

Côté roue et différentiel avant 705401354

ROULEMENTS DE ROUE 293350151

ROTULES

Supérieur 706203084

Inférieur 706202045

BOUGIE 415130363

BATTERIE

18 A Humide (YTX20L-BS) 296000444

* Pour l'Europe, vérifier les numéros de pièce correspondants à la page 172.

** Se reporter au tableau de maintenance périodique pour les intervalles appropriés.

CAN-AM MAVERICK R



Pour vous assurer que votre Maverick R fonctionne comme prévu, **gardez un œil sur ces composants :****

FILTRE À HUILE 420956747

HUILE MOTEUR*

Huile synthétique 10W-50 4T
946 ml 9779234
3,785 l 9779235

Huile synthétique 0W-40 4T
946 ml 9779139
3,785 l 9779140

Huile semi-synthétique 5W-40 4T
946 ml 9779133
3,785 l 9779134

HUILE POUR DCT*

946 ml 9779710

FILTRE À CARBURANT

Modèles non EVAP 709001120
Modèles EVAP 709000529

FILTRE À AIR

Filtre à air Performance
par Twin Air¹ 715002895

Filtre à air Premium 715900422

PLAQUETTES DE FREIN MÉTALLIQUES

Avant 705601795

Arrière 705601797

KITS CAPUCHONS HOMOCINÉTIQUES

Côté roue et différentiel arrière 715900929

Côté roue et différentiel avant 715900450

ROULEMENTS DE ROUE

Avant 705402652

Arrière 705503036

ROTULES

Supérieur 706203084

Inférieur 706202045

BOUGIE

715900935

BATTERIE

18 A Humide (YTX20L-BS) 296000444

* Pour l'Europe, vérifier les numéros de pièce correspondants à la page 172.

** Se reporter au tableau de maintenance périodique pour les intervalles appropriés.

PIÈCES D'ORIGINE

Filtres à huile

Filtres à huile	Modèles	Filtre à huile	Bague d'étanchéité (couvrete du filtre à huile)	Bague d'étanchéité (bouchon de vidange)
	Traxter/Traxter MAX HD10, HD9	420256188	420230923	420552280
	Traxter/Traxter MAX HD7	420256188	420230922	420552280
	Maverick	420956123	420230923	420552280
	Maverick R	420956747	420230922	420552280
	Maverick Trail & Sport	420256188	420230923	420552280

Ensemble complet de vidange d'huile moteur également disponible – cf. page 172

Filtres à air

Filtre à air Premium



- Filtre de qualité Premium.
- Empêche les contaminants de l'air d'atteindre votre moteur.
- Protège les composants internes contre l'usure prématurée.

Modèles

Traxter/Traxter MAX	715900394
Maverick, Maverick R	715900422
Maverick Trail et Sport (moteurs 700 et 1000)	715900394
Maverick Trail et Sport (moteur 1000R)	715900422

Filtre à air Performance par Twin Air[†]



- Le meilleur choix pour les conditions les plus exigeantes.
- Mousse filtrante à plusieurs couches, haute capacité à empêcher la poussière de s'infiltrer, à flux d'air élevé.
- Lavable et réutilisable.

Modèles

Maverick, Maverick R	715002895
Maverick Trail & Sport	715002895

Filtre à air CVT *(photo non disponible)*

Modèles

Traxter/Traxter MAX (sauf X mr)	706600419
Maverick	706600416
Maverick Trail et Sport (sauf X mr)	706600417
Maverick Trail et Sport X mr	706600418

Bougie d'allumage

Bougie d'allumage



Modèles

Traxter HD10	715900244
Traxter HD9	715900642
Traxter HD7	715900785
Maverick et Maverick Turbo RR	415130363
Maverick R	715900935
Maverick Trail et Sport 1000R	715900244
Maverick Trail et Sport 1000	715900642
Maverick Trail 700	715900785

Batteries

Batteries Yuasa†

• Des modèles haut de gamme du fabricant de batteries le plus reconnu en Amérique du Nord.



Modèles	Humide 18 A (YTX20L-BS)	30 A, nécessite un porte-batterie (715004431)
Traxter/Traxter MAX	296000444	515176151 Sauf modèles de base et DPS.
Maverick, Maverick R	296000444	-
Maverick Trail & Sport	296000444	-

Essieux

Essieux CV Premium

• Conception de qualité supérieure idéale pour une utilisation intensive hors route et un couple à faible vitesse.
• Comprend les joints homocinétiques, l'arbre et les soufflets ayant la géométrie la mieux adaptée à votre véhicule Can-Am.



Modèles	Avant gauche	Avant droit	Arrière
Traxter MAX	705401937	705401936	705502451
Traxter XT-P	705402353	705402353	705502451
Traxter HD10	705401937	705401936	705502451
Traxter HD9	705401937	705401936	705502451
Traxter HD7	705402749	705402750	705503100
Maverick R	705402490	705402490	705502907
Maverick Sport (ABS)	705402443	705402443	705502756
Maverick Sport base, DPS	705402031	705402030	705502552
Maverick Trail (sans ABS)	705402008	705402007	705502541
Maverick Trail (ABS)	705402442	705402442	705502755

Essieux CV Performance *(photo non disponible)*

• Conception haute performance idéale pour une utilisation hors route avec une puissance et une accélération supérieures pour la course, les dunes, les sentiers et la conduite dans le désert.
• Comprend les joints homocinétiques, l'arbre et les soufflets ayant la géométrie la mieux adaptée à votre véhicule Can-Am.

Modèles	Avant gauche	Avant droit	Arrière
Traxter X mr	705402420	705402420	-
Maverick Sport X mr/X rc	705402282	705402282	705502757

Freins

Ensemble de plaquettes de frein métalliques



- Fabrication robuste pour durer longtemps et résister aux freinages brusques.
- Conçu pour faire face aux conditions de conduite exigeantes et aux environnements de freinage difficiles tels que la boue et les dunes.
- Créé spécifiquement pour une utilisation avec les véhicules Can-Am.

Modèles	Avant gauche	Avant droit	Arrière gauche	Arrière droit
Traxter MAX HD9/HD10	715900379	715900380	715900386	715900387
Traxter HD10	715900379	715900380	715900381	715900382
Traxter HD9	715900379	715900380	715900381	715900382
Traxter HD7	715900379	715900380	-	715900387
Maverick	715900379	715900380	715900386	715900387
Maverick R	705601795	705601795	705601797	705601797
Maverick Trail & Sport	715900379	715900380	715900386	715900387

Contactez votre concessionnaire ou rendez-vous sur notre boutique en ligne can-amoffroad.com pour obtenir des suggestions d'équipement.

Pièces

Ensemble de douilles pour bras triangulaires

703500875



- Cet ensemble de douilles comprend 2 douilles, un manchon et une plaque d'usure, comme illustré.
- Tout ce dont vous avez besoin pour remplacer les bras triangulaires de votre suspension.

Rotules



- Conception robuste pour une utilisation hors route et hermétique pour une durabilité prolongée.

Supérieur	706202044
Supérieur (Maverick, Maverick R, Trail et Sport)	706203084
Inférieur	706202045

Roulements de roue

(photo non disponible)

Modèles 2020 et antérieurs	293350118
Modèles 2021 et ultérieurs	293350126
Maverick	293350151
Maverick R	705402652 · Avant 705503036 · Arrière

- Roulements hermétiques pour une protection accrue contre l'eau et la saleté.

Ensemble de soufflets homocinétiques

- Livré avec circlips et graisse.
- Les kits de soufflets homocinétiques BRP d'origine garantissent une compatibilité absolue et un ajustement parfait.



Modèles	Côté roue avant	Côté différentiel avant	Côté roue et différentiel arrière
Traxter	705401345	705401355	705501864
Maverick	705401354	705401354	715900450
Maverick R	715900450	715900450	715900929
Maverick Sport (ABS, X xc, X mr, X rc)	705401354	705401355	705501864
Maverick Sport (sans ABS), Maverick Trail	705401345	705401355	705501864
X mr	705401354	705401355	705501864

Courroies

Courroie de distribution Premium BRP

- Conception haute performance idéale pour une utilisation hors route.
- Étalonnage spécifique à BRP de manière à s'adapter au mieux à votre véhicule Can-Am.



Modèles	Courroie Premium	Cache-joint CVT	Mises à niveau
Traxter HD10	422280652	420450400	-
Traxter HD9	422280656	420450400	422280652
Traxter HD7	422280225	-	-
Maverick	422280652	420450405	-
Maverick Trail et Maverick Sport 1000	422280656	420450400	422280652
Maverick Trail 700	422280225	-	-

Outil adaptateur poulie réceptrice

(photo non disponible)

- Ouvre grand l'embrayage secondaire pour faciliter le remplacement de la courroie.

Outil d'écartement de l'embrayage

(photo non disponible)

- Permet d'ouvrir grand l'embrayage secondaire pour faciliter le remplacement de la courroie.

Modèles	Adaptateur poulie réceptrice	Outil d'écartement
Traxter HD10-HD9	708200720	529000088
Traxter HD7	-	529036098
Maverick Trail & Sport	708200720	529000088
Maverick	708200720	529000088

Kits d'entretien de poulie pDrive

Ensemble d'entretien de rouleau de rampe

Tous les SSV pDrive

420629237



Ensemble de rouleaux de rampe pDrive

Ensemble d'entretien de rouleau de couple

Tous les SSV pDrive

420629224

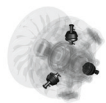

Ensemble de rouleaux de couple pDrive

PNEUS XPS

ACHAT PAR USAGE



GRAVIER ET
TERRAIN
COMPACT



ROCHERS



BOUE

XPS Trail Force



- Pneu radial tout terrain.
- Construction à 8 plis.
- Polyvalent et adapté à de nombreux types de terrain.
- Profil de bande de roulement agressif pour une meilleure traction sur la poussière, la boue et les terrains rocailleux.
- Profondeur de la bande de roulement : 20 mm.

705402754 - 27X9R14

705503103 - 27X11R14

705403026 - 26X8R14

705503322 - 26X10R14

XPS Trail King



- Pneu radial tout terrain.
- Construction à 8 plis.
- Profil de bande de roulement agressif pour les terrains accidentés.
- La bande de roulement centrale quasi continue offre une conduite plus souple sur les pistes.
- Profondeur de la bande de roulement : 26 mm.

705402825 - 28X9R14

705403081 - 27X9R14

705503181 - 28X11R14

705503355 - 27X11R14

705402713 - 26X8R12

705503073 - 26X10R12

XPS Trac Force



- Pneu radial de type camion léger tout-terrain.
- Construction à 8 plis.
- Bande de roulement centrale pour l'adhérence et le confort sur terrain compact.
- Profondeur de la bande de roulement : 18 mm.

705403080 - 30X9R14

705503354 - 30X10R14

705403416 - 32X10R16

XPS Hammer Force



- Pneu s'inspirant de ceux des camions.
- Construction à 8 plis.
- Profil de la bande de roulement conçu pour les rochers avec surface de contact unique.
- Parois latérales agressives pour une traction maximale face aux terrains techniques.
- Profondeur de la bande de roulement : 15 mm.

705402918 - 30X10R15

XPS Swamp Force



- Pneu radial hybride pour boue et piste.
- Construction à 8 plis.
- Dessin de la bande de roulement unique permettant une bonne adhérence dans la boue et l'éjection de la boue.
- La bande de roulement centrale offre une conduite sur piste confortable.
- Profondeur de la bande de roulement : 36-38 mm.

705403201 - 30X9R14

705503387 - 30X11R14

XPS Swamp King



- Pneu diagonal pour boue et piste.
- Construction à 6 plis.
- Performance à l'état pur dans la boue sans compromis sur la tenue de route.
- Profondeur de la bande de roulement : 38 mm.

705403028 - 28X8X14

705503324 - 28X10X14

PNEUS ET JANTES TRAXTER

Pneus

ITP Cryptid	Traxter X mr	705402504 · Avant 705502913 · Arrière
	<ul style="list-style-type: none"> • Avant : 30' x 9' x 14". • Arrière : 30' x 11' x 14". 	<ul style="list-style-type: none"> • La hauteur progressive des crampons et la configuration des épaulements en forme de palette offrent un mordant latéral maximum pour grimper dans la boue et en sortir sans compromettre le confort de conduite sur les sentiers et la neige tassée. • 6 plis.

Pneu Maxxis Bighorn 2.0

	<ul style="list-style-type: none"> • Avant : 27' x 9' x 14". • Arrière : 27' x 11' x 14". 	Traxter (XT, XT Cab)	705402168 · Avant 705400961 · C€
	<ul style="list-style-type: none"> • Avant : 27' x 9' x 12". • Arrière : 27' x 11' x 12". 	Traxter	705502665 · Arrière 705501295 · C€
	<ul style="list-style-type: none"> • Avant : 28' x 9' x 14". • Arrière : 28' x 11' x 14". 	Traxter	705402560 · Avant 705401386 · C€ 705502938 · Arrière 705501818 · C€

Maxxis M923J/M924J

	<ul style="list-style-type: none"> • Avant : 25' x 8' x 12". • Arrière : 25' x 10' x 12". 	Traxter (modèles base et DPS uniquement)	705402107 · Avant 705502626 · Arrière
---	---	--	--

Chaînes pour pneus arrière

	<ul style="list-style-type: none"> • Améliore la traction dans la neige ou la boue. • Vendu par paires. 	715000225 · 29" x 9"x 14"
---	---	----------------------------------

Jantes

Jante de 14"

(photo non disponible)

	Traxter, Traxter MAX	705401594 · Avant 705503191 · Arrière
<ul style="list-style-type: none"> • Avant : 14" x 6,5" Décalage = 41 mm. • Arrière : 14" x 8" Décalage = 51 mm. 	<ul style="list-style-type: none"> • Jante noire en aluminium enduite de vernis transparent. • Choix de couleur des anneaux de retenue (non inclus). • 16 boulons (250000787) nécessaires pour installer l'anneau de retenue. 	

Anneaux de retenue 14"

	Traxter, Traxter MAX	<ul style="list-style-type: none"> ■ 705401586 · Vert Manta ■ 705401702 · Bleu octane ■ 705401837 · Rouge Can-Am ■ 705401840 · Noir
	<ul style="list-style-type: none"> • Anneau de retenue en fonte d'aluminium. • À installer sur la jante avant (705401594) et arrière (705503191). 	
	<p>Écrous assortis - 250100184 Cache-écrou assorti - 705400928</p>	

Jante de 12"

(photo non disponible)

Traxter, Traxter MAX

■ **705401678** · Noir · Avant
■ **705502244** · Noir · Arrière

- Avant : 12" x 6" Décalage = 41 mm.
- Arrière : 12" x 7,5" Décalage = 51 mm.
- Jante noire en aluminium enduite de vernis transparent.
- Choix de couleur des anneaux de retenue (non inclus).
- 16 boulons (250000787) nécessaires pour installer l'anneau de retenue.

Anneaux de retenue 12"

Traxter, Traxter MAX

■ **705401816** · Rouge Can-Am
■ **705401815** · Orange vif
■ **705401814** · Jaune



- Anneau de retenue en fonte d'aluminium.
- À installer sur la jante avant (705401678) et arrière (705502244).

Écrous assortis - 250100184
Cache-écrou assorti - 705400928

Jante Outlander X mr et Traxter

Traxter, Traxter MAX (roues avant)

■ **705401848** · Noir et usiné · Avant
■ **705502397** · Noir et usiné · Arrière
■ **705401849** · Noir · Avant
■ **705502398** · Noir · Arrière



- Jante en fonte d'aluminium avec un style tendance explosif pour que vous puissiez rouler et ressembler à un pionnier.
- Avant : 14" x 6,5" Décalage = 10 mm.
- Arrière : 14" x 8,5" Décalage = 23 mm.

Écrous assortis - 250100184 Noir, 250100185 Chrome
Cache-écrou assorti - 705401541

Jante 14" en fonte d'aluminium Traxter

Traxter, Traxter MAX

■ **705402338** · Noir · Avant
■ **705502778** · Noir · Arrière



- Avant : 14" x 7" Décalage = 41 mm.
- Arrière : 14" x 8,5" Décalage = 51 mm.

Écrous assortis - 250100184
Cache-écrou assorti - 705401541

Jante 14" en fonte d'aluminium Lone Star

(photo non disponible)

Traxter, Traxter MAX

■ **705402334** · Avant
■ **705502775** · Arrière

- Avant : 14" x 7" Décalage = 41 mm.
- Arrière : 14" x 8,5" Décalage = 51 mm.

Écrous assortis - 250100184
Cache-écrou assorti - 705401541

Jante Traxter

(photo non disponible)

■ **705402120** · Noir · Avant
■ **705502637** · Noir · Arrière
■ **705402118** · Argenté et Usiné · Avant
■ **705502634** · Argenté et Usiné · Arrière
■ **705402121** · Noir et Usiné · Avant
■ **705502635** · Noir et Usiné · Arrière

- Avant : 14" x 7" Décalage = 41 mm.
- Arrière : 14" x 8,5" Décalage = 51 mm.

Écrous assortis - 250100184 Noir, 250100185 Chrome
Cache-écrou assorti - 705401541

PNEUS ET JANTES MAVERICK TRAIL ET MAVERICK SPORT

Pneus - Maverick Trail et Maverick Sport

Pneu Maxxis Bighorn 2.0	Maverick Sport, Maverick Sport MAX	705402560 · Avant 705502938 · Arrière
--------------------------------	------------------------------------	--



- Avant · 27" x 9" x 12".
- Arrière · 27" x 11" x 12".
- Conforme à la réglementation européenne de la classe T.

Pneu Maxxis Liberty	Maverick Sport X rc	705402563 · Avant 705402143 · Arrière
----------------------------	---------------------	--



- Conçu pour la conduite performante et pour vous donner, à vous et à votre véhicule côte à côte, une sensation de liberté sur des terrains très variés.
- Dépasse les normes de test DOT.
- Construction radiale à 8 plis.
- Composé de caoutchouc spécifique pour une traction et une maîtrise absolues.
- Excellente usure de la bande de roulement.
- Avant : 28" x 10" x 14".
- Arrière : 30" x 10" x 14".

Pneu Carlisle ACT	Maverick Trail	705402313 · Avant 705402314 · Arrière
--------------------------	----------------	--



- Avant · 26" x 8" x 12".
- Arrière · 26" x 9" x 12".

Jantes

Jante 12" Maverick Trail DPS/Sport	Maverick Trail DPS, Maverick Sport	705401417 · Avant
	Maverick Sport	705501853 · Arrière
	Maverick Trail DPS	705401417 · Arrière



- Écrous assortis : 250100184 (Noir).
- Cache-écrou assorti 705400928.
- Maverick Sport : Avant · 12" x 6" Décalage = 41 mm/Arrière · 12" x 7,5" Décalage = 51 mm.
- Maverick Trail DPS : Avant · 12" x 6" Décalage = 41 mm/Arrière · 12" x 6" Décalage = 41 mm.

Jante 14" Maverick Sport X rc/X mr	Maverick Sport X rc/X mr	705402338 · Avant
	Maverick Sport X rc	705402338 · Arrière
	Maverick Sport X mr	705502778 · Arrière



- Maverick Sport X rc : Avant · 14" x 7" Décalage = 41 mm/Arrière · 14" x 7" Décalage = 41 mm.
- Maverick Sport X mr : Avant · 14" x 7" Décalage = 51 mm/Arrière · 14" x 8,5" Décalage = 41 mm.

Jante 12" Maverick Trail	Maverick Trail	705401217
---------------------------------	----------------	------------------



- Écrous assortis : 250100042.
- 12" x 6" Décalage = 41 mm.

PNEUS ET JANTES MAVERICK

Pneus

Pneu Maxxis[†] Bighorn 2.0



- Avant · 28" x 9" x 14".
 - Arrière · 28" x 11" x 14".
- Conforme à la réglementation européenne de la classe T.
- Avant · 27" x 9" x 14".
 - Arrière · 27" x 11" x 14".

705402080 · Avant

705502603 · Arrière

705402168 · Avant ·

705502665 · Arrière ·

Pneu Maxxis Liberty

Maverick X rc



- Conçu pour la conduite performante et pour vous donner, à vous et à votre véhicule côte à côte, une sensation de liberté sur des terrains très variés.
- Construction radiale à 8 plis.
- Avant : 30" x 10" x 14".
- Arrière : 32" x 10" x 15".

705402143 · Avant

705402464 · Arrière

Pneu Maxxis Carnivore

Maverick (sauf modèles X mr, X rc et X rs)



- Le pneu Carnivore est doté d'une bande de roulement incroyable qui offre une excellente traction sur les rochers, les racines, les terrains désertiques et la boue. Il est conçu pour conquérir une grande variété de terrains.
- Bande de roulement tout-terrain agressive.
- Construction radiale à 8 plis.
- Arrière et avant · 30" ou 32" x 10" x 14".

705402960 · 30"

705402961 · 32"

Pneu Maxxis Bighorn X ds

(photo non disponible)

- Avant · 29" x 9" x 14".
- Arrière · 29" x 11" x 14".

705402081 · Avant

705502604 · Arrière

Pneu Maxxis Bighorn X rs

(photo non disponible)

- Arrière et avant · 30" x 10" x 14".

705402082

Jantes

Jante 14" Maverick X mr

Maverick, Maverick MAX

705402256



- Jante noire en aluminium enduite de vernis transparent.

Jante à anneau de retenue 14" Maverick

Maverick, Maverick MAX

■ 705402207 · Noir et usiné
■ 705402173 · Noir



- Jante en aluminium noir avec face usinée et revêtement transparent.
- Choix de couleur des anneaux de retenue (non inclus).
- 16 boulons (250000893) nécessaires pour installer l'anneau de retenue.

Jante 14" Maverick

Maverick, Maverick MAX

705401965 · Avant
705502493 · Arrière



- Jante noire en aluminium enduite de vernis transparent.
- Avant : 14" x 7" Décalage = 55 mm.
- Arrière : 14" x 8" Décalage = 76 mm.

Jante à anneau de retenue 14" Maverick

Maverick, Maverick MAX

705402393 · Avant
705502814 · Arrière



- Jante noire en aluminium enduite de vernis transparent.
- Choix de couleur des anneaux de retenue.
- 16 boulons (250000893) nécessaires pour installer l'anneau de retenue.
- Avant : 14" x 7" Décalage = 55 mm (pour X rs = avant et arrière).
- Arrière : 14" x 8" Décalage = 76 mm.

Jante à anneau de retenue 14" Maverick

Maverick et Maverick MAX (modèles X rs, X ds uniquement)

■ 705401709 · Noir
■ 705401913 · Doré
■ 705402358 · Rouge Can-Am
■ 705402472 · Vert Manta



- Anneau de retenue en fonte d'aluminium.
- À installer sur la jante avant (705402393) et arrière (705502814).

ENSEMBLE DE LUBRIFIANT ET DE VIDANGE

D'UILE

Lubrifiant

Huile synthétique 10W-50 XPS 4T	9779234 (US) · 1 qt / 946 ml 9779240 (EU) · 1 qt / 946 ml	9779235 · 3,785 l
--	--	--------------------------



- Conçue pour les moteurs 4 temps à usage intensif et haut rendement, y compris les moteurs turbocompressés, suralimentés et de course.
- Formulée à l'aide de produits de base soigneusement sélectionnés et rigoureusement testés et d'additifs personnalisés.
- Offre la résistance d'une couche épaisse pour protéger les roulements et une détergence éprouvée à haute température pour minimiser les dépôts, prévenir le cisaillement, fournir une stabilité thermique et lutter contre la dilution du carburant pour une performance maximale de votre moteur.

Huile synthétique 0W-40 XPS 4T	9779139 (US) · 1 qt / 946 ml 9779286 (EU) · 1 qt / 946 ml	9779140 (US) · 3,785 l 9779287 (EU) · 3,785 l
---------------------------------------	--	--



- Formule sports motorisés avec additifs anti-usure et anticorrosion haut de gamme.
- Le choix privilégié pour les moteurs 4 temps haute performance des motoneiges, quads et SSV utilisés par temps froid.
- Apporte une protection supérieure du moteur et de la transmission contre la chaleur, la rouille et la corrosion.
- Offre des performances optimales à températures élevées et basses.

Huile 4T semi-synthétique XPS 5W40	9779133 (US) · 1 qt / 946 ml 9779290 (EU) · 1 qt / 946 ml	9779134 (US) · 1 3,785 l 9779291 (EU) · 3,785 l
---	--	--



- Formule hors route avec additifs anti-usure et anticorrosion haut de gamme.
- Conçue pour les moteurs quatre temps hors route, sur route et motomarines hautes performances, y compris les moteurs de sports motorisés turbo ou suralimentés.
- Apporte une protection supérieure du moteur et de la transmission contre la rouille et la corrosion, même dans les conditions extrêmes.

Kit de vidange d'huile

Ensemble de vidange d'huile de moteur	Modèles
---------------------------------------	---------



- Ensemble de vidange d'huile moteur ultrapratique « tout-en-un » pour gagner du temps et de l'argent.
- Comprend l'huile synthétique ou semi-synthétique XPS, le filtre à huile, les joints toriques et la rondelle.

Huile semi-synthétique 5W-40 / 450 cm ³ ou moins	9779256 (US) 9779408 (EU)
Huile synthétique 0W-40 / 450 cm ³ ou moins	9779257 (US) 9779409 (EU)
Huile semi-synthétique 5W-40 / Moteur bicylindre en V de 500 cm ³ ou plus	9779258 (US) 9779405 (EU)
Huile synthétique 0W-40 / Moteur bicylindre en V de 500 cm ³ ou plus	9779259 (US) 9779406 (EU)
Huile synthétique 10W-50 / Moteur bicylindre en V de 500 cm ³ ou plus	9779252 (US) 9779401 (EU)
Huile synthétique 0W-40 / 650 ACE	9779481 (US) 9779417 (EU)
Huile synthétique 5W-40 / 650 ACE	9779480 (US) 9779416 (EU)
Huile semi-synthétique 5W-40 / 900 ACE	9779260 (US) 9779410 (EU)
Huile synthétique 10W-50 / 900 ACE	9779261 (US) 9779411 (EU)

PRODUITS POUR LA MAINTENANCE

	75W-90	9779158 (US) · 1 qt / 946 ml 9779212 (EU) · 1 qt / 946 ml
Huile synthétique pour engrenages	75W-140	9779160 (US) 9779215 (EU) · 1 qt / 946 ml



- Utilise des additifs personnalisés pour fournir les meilleures performances dans les différentiels Visco-Lok™ et Smart-Lok™.
- Permet des charges plus élevées, une stabilité supérieure au cisaillement et une réduction de l'oxydation.
- Protection exceptionnelle contre l'usure et performances supérieures à toutes les températures de fonctionnement.

Huile synthétique XPS pour DCT <i>(photo non disponible)</i>	9779710 · 1 qt / 946 ml
--	--------------------------------

- Respecte ou dépasse les spécifications du secteur API GL-4.
- Formulée pour un système à double embrayage.
- Capacités de refroidissement améliorées pour une fonctionnalité d'embrayage optimale.
- Agents antimousse pour une bonne fonction hydraulique.

Liquide de refroidissement protection étendue	9779150 · 1 qt / 946 ml 619590728 (Scandinavie) · 1 qt / 946 ml
--	--



- Offre une bonne dilution et contient les additifs nécessaires pour prévenir la corrosion et empêcher la cavitation dans les systèmes de refroidissement de BRP.
- Formule longue durée de 5 ans spécifiquement conçue pour les véhicules BRP.
- Transfert de chaleur supérieur.
- Idéal comme liquide de remplacement pour les embarcations qui utilisent habituellement un antigel/liquide dont la durée de vie est de 2 ans (vert).
- 5 ans (orange).

Lubrifiant anticorrosif	9779167 · 340 g 619590724 (Scandinavie) · 340 g
--------------------------------	--



- Produit polyvalent qui peut aussi être utilisé pour prévenir la rouille, la corrosion et l'infiltration d'eau.
- Il contient des additifs extrême pression qui agissent comme lubrifiant partout où la lubrification est nécessaire.

Graisse pour suspension Extreme Duty <i>(photo non disponible)</i>	9779708 · 14 oz / 400 g
--	--------------------------------

- Conçue pour fonctionner spécifiquement avec les composants des suspensions des véhicules Can-Am.
- Très stable, elle offre une lubrification optimale à des températures extrêmes, basses ou élevées, tout en protégeant les composants de la suspension contre la saleté et l'humidité, et contre la corrosion dans des conditions de rinçage extrêmes.

Graisse pour cannelures XPS <i>(photo non disponible)</i>	9779704 (US) · 115 g 9779472 (EU) · 115 g
---	--

- Résistance accrue à la rouille et à la corrosion.
- Protection contre les grippages, la chaleur, le gel, la rouille et la corrosion.

Liquide de frein DOT4	9779151 (US) · 355 ml 9779207 (EU) · 355 ml
------------------------------	--



- Satisfait ou dépasse toutes les exigences DOT3 et DOT4 en matière de liquide de frein.
- Formule haute température. Résiste à la perte d'efficacité et remet aussi en état les joints d'étanchéité et les joints toriques dans le système de freinage.

Liquide de frein compétition RS600

9779152 · 355 ml



- Dépasse les exigences DOT4 en matière de liquide de frein en conditions de conduite extrêmes et en compétition.
- Avec son point d'ébullition très élevé à 304 °C, ce liquide combat la diminution d'efficacité du système de freinage lorsque celui est intensément sollicité en compétition.
- N'abîmera pas les joints ou les composants du système de freinage.
- Ne doit être ajouté qu'à un système propre/vide afin d'éviter toute dilution et des performances moindres.
- La formule à basse teneur en humidité ralentit l'absorption de vapeur d'eau à travers les multiples cycles de chauffage.
- Recommandé pour une utilisation dans les applications de course Ski-Doo et Can-Am.

Stabilisateur de carburant

9779171 (US) · 236 ml

9779183 (EU) · 236 ml



- Compatible avec l'éthanol, il permettra de stabiliser le carburant dans votre réservoir pour éviter qu'il ne se détériore et cause des démarrages difficiles, des hésitations lors d'accélération et une mauvaise qualité de fonctionnement.
- Étant donné que l'éthanol attire l'humidité, ce produit contient de puissants additifs anticorrosion pour protéger les composants du système de carburant.
- Préviens les problèmes liés aux carburants E10.



BRP RÉINVENTE VOTRE FAÇON D'APPRÉHENDER LE MONDE

Can-Am est l'une des nombreuses réussites du groupe mondial BRP à l'origine de certains des produits et des expériences les plus audacieusement innovants qui vous emportent.

Parce que ce n'est pas la destination qui compte, mais bien le voyage – le vôtre.

Découvrez nos marques :

ski-doo **LYNX** **SEA-DOO** **can-am** **ROTAX** **ALUMACraft** **MANITOU** **QUINTREX**

www.brp.com





CANAMOFFROAD.COM

A BRP BRAND

