

can-am®



Productspecificatieboek ATV's

2024

Accessoires en Onderdelen & Onderdelen voor ATV's

INHOUDS- OPGAVE

Compatibiliteitsgids accessoires ATV 5

ACCESSOIRES G2, G2L, G2S 6

ACCESSOIRES G3L 49

ONDERDELEN EN ONDERHOUD 76

CANAMOFFROAD.COM

© 2023 Bombardier Recreational Products Inc. (BRP). Alle rechten voorbehouden. ®, TM en het BRP-
logo zijn handelsmerken van BRP of diens dochtermaatschappijen. †Alle andere handelsmerken zijn
eigendom van hun respectieve eigenaren. BRP behoudt zich het recht voor om specificaties, prijzen,
ontwerpen, kenmerken, modellen of uitrusting zonder enige verplichting stop te zetten of te wijzigen.
Sommige getoonde modellen kunnen optionele uitrusting bevatten. Productprestaties kunnen
afwijken afhankelijk van het weer, de temperatuur, de hoogte, de rijvaardigheid en het gewicht van
bestuurder/passagier. BRP beveelt aan dat alle bestuurders van een ATV/SSV een opleiding volgen.
Vraag ernaar bij je dealer. Het besturen van ATV's en SSV's kan gevaarlijk zijn. Overschrijd nooit het
aantal passagiers waarvoor ATV's/SSV's zijn ontworpen. Alle ATV's voor volwassenen zijn bedoeld
voor gebruik door bestuurders van minstens 16 jaar oud. Lees de gebruikershandleiding nauwgezet
door. Volg alle aanwijzingen en veiligheidsvoorzieningen en leef de toepasselijke wet- en regelgeving
na. ATV's en SSV's zijn voor offroad gebruik. Voor hun eigen veiligheid moeten de bestuurder en
passagier(s) steeds een helm, oogbescherming en geschikte beschermende kleding dragen. Denk
eraan dat rijden en het gebruik van alcohol en drugs niet samengaan. Doe nooit aan stuntrijden.
Vermijd ongepaste snelheden en wees bijzonder voorzichtig op moeilijk terrein. Rijd altijd op een
verantwoorde en veilige manier. Raadpleeg je erkende BRP-dealer voor meer informatie en ga naar
<https://can-am.brp.com>.





ALS WE HET VERKOPEN, STAAN WE ER OOK ACHTER.

Beperkte Garantie van BRP*
voor nieuwe onderdelen,
accessoires en rijuitrusting

2 jaar beperkte garantie**

- Originele onderdelen en accessoires van BRP, geïnstalleerd door jou of je erkende BRP-dealer
- Via BRP verkochte aftermarket-producten
- Rijuitrusting

4 jaar beperkte garantie**

- Helmen

GA VOOR ALLE DETAILS NAAR JE
CAN-AM OFFROAD-DEALER

* Gekocht bij een erkende BRP-dealer/distributeur of een door BRP erkende online winkel. Er kunnen nog andere uitsluitingen van toepassing zijn, zie de volledige beperkte garantie of neem contact op met jouw erkende Can-Am Offroad-dealer. Deze beperkte garantie is niet van toepassing op in de fabriek geïnstalleerde accessoires en onderdelen en accessoires van Evinrude.

** Tenzij anders vermeld of wettelijk vereist.



MOEITELOOS OP MAAT SAMENSTELLEN

1

Kies het model.

2

Kies het pakket.

3

Pas de kleur, motor en accessoires (of pakketten met accessoires) aan voor je voertuig.

4

Klik op “Opslaan” of “Naar dealer sturen”.



Als je het kunt bedenken, kun je het configureren. En ermee rijden. Een Can-Am-voertuig op maat voor onze bestuurders maken was nog nooit zo eenvoudig. Scan de QR-code en volg de stapsgewijze instructies hierboven.

**STEL JOUW
VOERTUIG
NU SAMEN**

We hebben het je gemakkelijk gemaakt.

- Zoek je modeljaar
- Kies je motor en model
- Noteer je **PLATFORMCODE**

Met deze **PLATFORMCODE** zie je meteen of het accessoire compatibel is met je voertuig.

COMPATIBILITEITSGIDS ATV-ACCESSOIRES

Modeljaar	Model	Motoruitvoering	Platformcode
2015	Outlander L	450, 500	G2L
	Outlander	500, 650, 800, 1000	G2
	Outlander L MAX	450, 500	G2L
	Outlander MAX	500, 650, 800, 1000	G2
	6x6	650, 1000	G2
	Renegade	500, 800, 1000	G2S
2016	Outlander L	450, 570	G2L
	Outlander	570, 650, 850, 1000	G2
	Outlander L MAX	450, 570	G2L
	Outlander MAX	570, 650, 850, 1000	G2
	6x6	650, 1000	G2
	Renegade	570, 850, 1000	G2S
2017	Outlander	450, 570	G2L
2018	Outlander	650, 850, 1000	G2
	Outlander MAX	450, 570	G2L
	Outlander MAX	650, 850, 1000	G2
	6x6	650, 1000	G2
	Renegade	570, 850, 1000	G2S
	2019	Outlander	450, 570
2020	Outlander	650, 850, 1000R	G2
2021	Outlander MAX	450, 570	G2L
2022	Outlander MAX	650, 850, 1000R	G2
2023	6x6	450	G2L
2024	6x6	650, 1000	G2
	Renegade	570, 650, 850, 1000R	G2S
	Outlander	500, 700	G3L
	Outlander PRO	HD5, HD7	G3L



G2L 6x6



G2 6x6



G2



G2L



G2S



G3L



ACCESSOIRES G2, G2L, G2S

ACCESSOIRES G2, G2L, G2S

LinQ: Vlot plaatsen/verwijderen voor lading	9
Bagagerekken en houders	14
Bagage & opbergruimte	15
Voorruit van Can-Am	17
Sturen en spiegels	18
Zittingen en zadels	19
Plastic skidplates	20
HMWPE skidplates	21
Aluminium skidplates	22
HMWPE en aluminium skidplates	24
Bumpers en beschermers	25
Verlichting en elektriciteit	28
Lieren	32
Trekhaken	34
Prestaties	35
Hoezen, stickers en extra uitrusting	38
Apache rupsbandsystemen	40
ProMount ploegen	43



MET PAKKETTEN HOEF JE NOOIT COMPROMISSEN TE SLUITEN. PAKKETTEN VOOR JOUW ATV.

STAP 1: KIES JOUW ESSENTIËLE PAKKET

		G2L G2L MAX	G2 G2 MAX
STARTER	LinQ-basis	715002350	N.v.t.
	LinQ-opbergkoffer van 86 L	715004923	715004923
	Handbeschermers	715001706	715001706
GEAVANCEERD	LinQ mand voor zwaar werk	715001215	715001215
	LinQ-gereedschapskit	715006829	715006829
	Spiegels voor stuur	715005366	715005366
TOP	Bluetooth geluidsbalk van MTX voor het stuur	219400840	219400840

STAP 2: KIES JOUW EXTRA PAKKET

		G2L G2L MAX	G2 G2 MAX
ADVENTURE	Automatisch reinigende voetsteunen	715004759	715004759
	Houder voor elektronische apparaten	715004919	715004919
	Opbergtas van 10 L	269502121	269502121
	Spatborden	715004487	N.v.t.
	Spatborden	N.v.t.	715007089
JACHT	LinQ-houders voor uitrusting	715005340	715005340
	Rek voor vuurwapenkoffer	715001918	715002113
	Vuurwapenkoffer 6.0 Impact van Kolpin	715001419	715001419
	Expedition voorbumper	715007233	715007233
WERK	Grote laadruimte	715007001	715007001
	LinQ-gereedschapsbak	715007358	715007358
	Set voor USB-voedingsuitgang	219400510	219400510
	Sleepkabels met ratel	715008309	715008309
WINTER	Zadelverwarming	715007211	715007211
	Zadelhoes voor zwaar gebruik	715007212	715007212
	Hoog windschermkit	715006382	715006382

LINQ: VLOT PLAATSEN/VERWIJDEREN VOOR LADING

LINQ-ACCESSOIRES

Compatibiliteit/vereisten

	OUTLANDER 450/570	OUTLANDER	RENEGADE
<ul style="list-style-type: none"> • Geen gereedschap nodig: installeer en verwijder accessoires snel met de hand. • Rust je Can-Am in een handomdraai uit voor gespecialiseerde taken. • Stevig bevestigingssysteem dat geschikt is voor het meest veeleisende terrein. 			
LinQ-accessoires met basis van 40,6 cm	<ul style="list-style-type: none"> • LinQ-verankeringen, op 40,6 cm van elkaar gemonteerd, van midden tot midden. • Minder laadvermogen dan de accessoires op de LinQ-basis van 91,4 cm. • Kan gebruikt worden op Can-Am ATV's en SSV's, Can-Am Spyder en Ryker voertuigen, Sea-Doo waterscooters en Ski-Doo sneeuwscooters. 		
LinQ-koelbox van 16 L 219400964 • Zwart / 295100698 • Wit			
LinQ-gereedschapskist 715008111			LinQ-bagagerek 715001734 en LinQ-adapterkit voor verankering 715004960
LinQ SR tas van 21 L 860202449			LinQ-adapterkit voor verankering 715004960 & LinQ-basis installatiekit 715008125
LinQ-sporttas van 17 L 860202447			OF LinQ-adapterplaat 715007274 en LinQ-basis installatiekit 715008125
LinQ modulaire bak 715005494 • (10 L) 715007112 • (20 L) 715006830 • (30 L)	LinQ-adapterplaat 715007273 en LinQ-basis installatiekit 715008125	LinQ-adapterkit voor verankering 715004960 & LinQ-basis installatiekit 715008125	
LinQ-gereedschapskist 715006829			
LinQ-tas 715008110			
LinQ-accessoires met basis van 91,4 cm	<ul style="list-style-type: none"> • Voor montage op LinQ-rekken die vaak gebruikt worden op Can-Am ORV-voertuigen. • Meer laadvermogen dan de accessoires op de LinQ-basis van 40,6 cm. • Gebruik is beperkt tot Can-Am ORV-voertuigen. 		
LinQ-opbergkoffer van 45 L 715003879	LinQ-basis 715002350		
LinQ-opbergkoffer van 86 L 715008749			
LinQ-opbergkoffer van 121 L 715001747 / 715001748 (1-zitter) 715001749 / 715001750 (MAX)	Niet compatibel		
LinQ audio-laadbak van 43 L 715003018	LinQ-basis 715002350	Geen verdere vereisten	LinQ-bagagerek 715001734
LinQ-koelbox van 30 L 715004778 • Zwart / 715004698 • Grijs	Niet compatibel		
LinQ premium opbergtas van OGIO 715002923 • Zwart			
LinQ-mand voor zwaar gebruik 715001215	LinQ-basis 715002350		
LinQ-mand met laag profiel 715004282			
LinQ-houders			
LinQ-rek van 10 cm 715001711 • Zilver / 715001665 • Zwart	Niet compatibel <i>*Alternatief verlengd rek van 12,7 cm of 20,3 cm (715001913 of 715001914) beschikbaar voor G2L</i>		
LinQ verlengd rek 15 cm 715001712 • Zilver / 715001671 • Zwart			LinQ-bagagerek 715001734
LinQ gemonteerde houders voor uitrusting 715005340	LinQ-basis 715002350	Geen verdere vereisten	
LinQ-gereedschapsbak 715007358			
LinQ rek voor vuurwapenkoffer 715002112 715002113	Niet compatibel <i>*Alternatief rek voor vuurwapenkoffer (715001918 of 715001919) beschikbaar voor G2L</i>		Niet compatibel

LinQ accessoires met basis van 40,6 cm

LinQ modulaire bak

G2, G2L, G2S

715005494 · (10 L)

715007112 · (20 L)

715006830 · (30 L)



- Modulaire bakken kunnen worden gestapeld, zodat je altijd de juiste uitrusting ter beschikking hebt.
- Bakken van het juiste formaat waar alles altijd in past.
- Kan worden geïnstalleerd op elke LinQ basis met een breedte van 40,6 cm.
- Zie tabel voor locatie en vereisten voor installatie.

Thermisch inzetstuk voor LinQ modulaire bak (10 L)

G2, G2L, G2S

219401110



- Geïsoleerde voering.
- Past uitstekend in de LinQ modulaire bak (10 L).
- Geschikt voor vijf blikjes van 473 ml of zes blikjes van 355 ml.

LinQ-gereedschapskit

G2, G2L, G2S

715006829



- Inclusief:
 - Kniptang
 - Tang met lange bek
 - Borgtang
 - Ratelsleutel 3/8" bus
 - 15 cm verlengstuk ratel
 - Geïntegreerde opbergruimte CVT-riem (riem niet inbegrepen)
- Lange aansluiting 19 mm 3/8" bus - 6ptn
- Aansluiting 18 mm 3/8" bus
- Lange aansluiting 17 mm 3/8" bus - 6ptn
- Aansluiting 15 mm 3/8" bus
- Aansluiting 13 mm 3/8" bus
- Aansluiting 10 mm 3/8" bus
- Aansluiting 8 mm 3/8" bus
- Combisleutel 19 mm
- Combisleutel 18 mm
- Combisleutel 15 mm
- Combisleutel 13 mm
- Combisleutel 10 mm
- Combisleutel 8 mm
- Torx-aansluiting T40 3/8" bus
- Torx-aansluiting T30 3/8" bus
- Torx-aansluiting T20 3/8" bus
- Breekbalk 3/8" bus
- Zie tabel voor locatie en vereisten voor installatie.

LinQ-koelbox van 16 L

G2, G2L, G2S

■ 219400964 · Zwart

■ 295100698 · Grijs



- Alle voordelen van LinQ – eenvoudig, snel en veilig.
- Gevormd door middel van rotatiegieten, voor uitzonderlijke stevigheid en duurzaamheid.
- Schuimrubberen isolatie van topkwaliteit voor optimale koeling.
- Maakt gebruik van het LinQ-bevestigingssysteem (Patent VS 8777531 en VS 8875830).
- Eenvoudig systeem om in slechts enkele seconden en zonder gereedschap te installeren/verwijderen.
- Zie tabel voor locatie en vereisten voor installatie.

LinQ gereedschapskist

G2, G2L, G2S

715008111



- Precisie-geïnjecteerde HDPE-constructie zorgt voor stevigheid en duurzaamheid.
- Maximuminhoud 19 L.
- Weerbestendig, afgedicht en vergrendelbaar deksel.
- Voorbereid voor gebruik op zout water.
- Zie tabel voor locatie en vereisten voor installatie.

LinQ-tas met rolsluiting

G2, G2L, G2S

715008110



- Volledige waterdichte tas om je spullen veilig op te bergen.
- Op LinQ gemonteerd via de kunststof basis voor zwaar gebruik.
- Opbergoplossing met grote capaciteit (40 L).
- Schuimrubberen bekleding onderaan voor extra bescherming van je spullen.
- Makkelijk op of naast het voertuig te transporteren met de geïntegreerde draaggreep.
- Voorbereid voor gebruik op zout water.
- Zie tabel voor locatie en vereisten voor installatie.

SR tas van 21 L

G2, G2L, G2S

860202449

- Semi-harde uitbreidbare tas.
- Inhoud 21 L.
- Zie tabel voor locatie en vereisten voor installatie.

LinQ-sporttas van 17 L

G2, G2L, G2S

860202447

- Inhoud 17 L.
- Harde onderkant, semi-harde bovenkant.
- Zie tabel voor locatie en vereisten voor installatie.

LinQ accessoires met basis van 91,4 cm**LinQ-opbergkoffer van 45 L**

G2 (alleen vooraan voor 6x6 en MAX modellen van 2013-2014), G2L, G2S

715003879

- Gemonteerd via LinQ-systeem, voor makkelijk installeren/verwijderen.
- Houdt je lading veilig en goed bevestigd tijdens het rijden.
- Zie tabel voor locatie en vereisten voor installatie.

LinQ-opbergkoffer van 86 L

G2 (behalve 6x6-modellen), G2L, G2S

715004923

- Gemonteerd via LinQ-systeem, voor makkelijk installeren/verwijderen.
- Vergrendelbaar en weerbestendig.
- Houdt je lading veilig en goed bevestigd tijdens het rijden.
- Comfortabele kussens voor passagier.
- Zie tabel voor locatie en vereisten voor installatie.

LinQ-opbergkoffer van 121 LG2 (behalve MAX modellen en 6x6), G2S
Europese versie (CE-conform)**715001747****715001748** · Geen achterlicht

- LinQ-adapterplaat (715001334) is vereist voor G1-modellen.
- Panelen opbergkoffer verkrijgbaar in verschillende kleuren die passen bij je voertuig (afzonderlijk verkocht).
- Zie tabel voor locatie en vereisten voor installatie.

LinQ-opbergkoffer van 121 L voor Outlander MaxG2 (alleen MAX modellen behalve 6x6 modellen)
Europese versie (CE-conform)**715001749****715001750** · Geen achterlicht

- Meer comfort voor de passagier tijdens actieve ritten en langere recreatieve ritten, dankzij de ergonomisch ontworpen vulling, afgestemd op de passagier, met een gedeelte gemaakt van gesloten-celschuim dat geen water absorbeert.
- Erg makkelijk bereikbaar, zelfs wanneer de bestuurder op het voertuig zit.
- Panelen opbergkoffer verkrijgbaar in verschillende kleuren die passen bij je voertuig (afzonderlijk verkocht).

Panelen voor LinQ opbergkoffer van 121 L

G2 (behalve 6x6 modellen), G2S

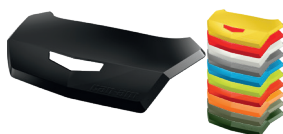

- Geleerde panelen waarmee je LinQ opbergkoffer van 121 L past bij je voertuig.

- | | |
|----------------------------------|-------------------------------------|
| ■ 715001391 · Zwart | ■ 715002985 · Manta Green |
| ■ 715001392 · Geel | ■ 715002986 · Can-Am Red |
| ■ 715001395 · Viper Red | ■ 715006119 · Orange Crush |
| □ 715002481 · Wit | ■ 715006120 · Squadron Green |
| ■ 715002480 · Lichtgrijs | ■ 715007074 · Tundra Green |
| ■ 715002984 · Octane Blue | |

Panelen voor LinQ opbergkoffer van 121 L

(Niet afgebeeld)

EUROPESE VERSIE (CE-conform)

- Gekleurde panelen waarmee je LinQ opbergkoffer van 121 L past bij je voertuig.
- Geen achterlicht.

■ **715001397** · Zwart
■ **715001398** · Geel
■ **715006124** · Viper Red
□ **715002483** · Wit

■ **715006122** · Manta Green
■ **715006121** · Can-Am Red
■ **715006123** · Orange Crush

LinQ audio-laadbak van 43 L

G2 (alleen vooraan voor 6x6 en MAX modellen van 2013-2014), G2L, G2S

715003018



- Eenvoudig te (de)monteren om de lading veilig vast te houden en te vervoeren.
- De Bluetooth-ontvanger en luidsprekers van 16,5 cm zitten handig verborgen en zijn ingebouwd in het deksel.
- De automatische uitschakelfunctie beschermt je batterij door het systeem uit te schakelen na 10 minuten zonder activiteit.
- Het bedieningspaneel met achtergrondverlichting is perfect om 's nachts te rijden.
- Waterdichte luidsprekers.
- Biedt de beste geluidskwaliteit op de markt, voor een nog aangenaamere rit met een ingebouwde full-range efficiënte versterker.
- Zie tabel voor locatie en vereisten voor installatie.

LinQ-koelbox van 30 L

G2 (behalve 6x6 modellen), G2S

■ **715004778** · Zwart
■ **715004698** · Grijs



- Gemonteerd via LinQ-systeem, voor makkelijk installeren/verwijderen.
- Gevormd door middel van rotatiegieten, voor uitzonderlijke stevigheid en duurzaamheid.
- Schuimrubberen isolatie van topkwaliteit voor optimale koeling.
- Ingebouwd, volledig uitneembaar vak beschermt je voedsel.
- Robuuste rubberen vergrendelingen houden de klep goed dicht.
- Weerbestendig.
- Handige aftapplug.
- Zie tabel voor locatie en vereisten voor installatie.

LinQ premium opbergtas van OGIO

G2 (behalve 6x6-modellen), G2L, G2S

■ **715002923** · Zwart



- Gemonteerd via LinQ-systeem, voor makkelijk installeren/verwijderen.
- Houdt je lading veilig en goed bevestigd tijdens het rijden.
- Zie tabel voor locatie en vereisten voor installatie.

LinQ-mand met laag profiel

G2, G2L (alleen vooraan voor MAX en 6x6 modellen), G2S

715004282



- Open mand met laag profiel, voor extra opbergruimte.
- Perfect voor vlotte toegang tot gereedschap, touw, lier en ploegaccessoires.
- Meerdere snelbinders en bevestigingspunten voor verankering.
- Gemaakt van schokbestendig geïnjecteerd polypropyleen.
- Zie tabel voor locatie en vereisten voor installatie.

LinQ mand voor zwaar werk

G2, G2L (alleen vooraan voor MAX en 6x6 modellen), G2S

715001215



- Gemaakt van uiterst sterk HSLA staal.
- Gemonteerd via LinQ-systeem, voor makkelijk installeren/verwijderen.
- Kan zowel op het bagagerek voor als achter op het voertuig worden geplaatst.
- Zie tabel voor locatie en vereisten voor installatie.

Grote laadruimte

G2, G2L (behalve 6x6)

715007001



- Laadbak achteraan om grote spullen te vervoeren.
- Ankerpunten (D-ringen), LinQ-bevestigingen voor gereedschapsbak, en markeringen om een accessoire van 40,6 cm te installeren.
- Inclusief een mat voor de vloer en opening om een scheidingspaneel te installeren en een opening voor een scheidingspaneel om de opening op het verticale lipje achteraan te sluiten.
- Wordt geïnstalleerd op ATV-platformen via het LinQ-systeem en haken voor vlot installeren en verwijderen.

Het installeren van sommige getoonde accessoires kan de conformiteit van het voertuig met bepaalde regelgevingen beïnvloeden. Raadpleeg je lokale dealer voor meer informatie.

LinQ-houders

LinQ-gereedschapsbak

G2, G2S, G2L

715007358



- Uiterst veelzijdige gereedschapsbak.
- Dankzij het handige draaislot kan gereedschap in elke richting worden opgeborgen.
- Verkocht per paar.

LinQ-houders voor uitrusting

G2, G2S, G2L

715005340



- Duurzame, flexibele houders perfect passen voor tal van items met een diameter van 2,5 tot 10 cm.
- Robuust ontwerp om bogen, vishengels, harken, landbouwgereedschap en nog veel meer mee te nemen.
- Ontgrendelknop om de houders snel te openen voor directe toegang tot je uitrusting.
- Robuust basissysteem gebouwd voor de meest uitdagende avonturen.
- Combineer de houders voor uitrusting met het LinQ systeem om je uitrusting makkelijk te vervoeren.
- Kan 360° gedraaid worden.
- Verkocht per paar.

LinQ bevestiging

LinQ-adapterkit voor verankering

G2, G2S

715004960



- Om accessoires te installeren met de LinQ-basis van 40,6 cm op LinQ-rekken.
- Zonder gereedschap te installeren en te verwijderen.
- Voor G2S is LinQ-bagagerek (715001734) vereist voor installatie.

LinQ-basis

G2L

715002350



- Vervaardigd van polypropyleen glasvezel.
- Hiermee kunnen LinQ-accessoires worden geïnstalleerd.
- Verkocht per set van 4.

LinQ slot

G2, G2S, G2L,

860201968



- Eenvoudige manier om de meeste LinQ accessoires te vergrendelen.
- Hoes voor slot beschermt het slot tegen weer en wind.
- Corrosiebestendig.
- Pakket van 1, met 2 sleutels.
- Niet compatibel met LinQ koeler van 16 L, LinQ gereedschapskist, LinQ gereedschapsbak en LinQ houders voor uitrusting.







LinQ reserveonderdelen

715001707



- Unieke montagebevestiging voor gebruik bij alle accessoires voor het LinQ systeem.
- Zonder gereedschap te installeren en te verwijderen.
- Verkocht per paar.

BAGAGEREKKEN EN HOUDERS

LinQ uitbreiding voor bagagerek - 10 cm	G2, G2S	■ 715001711 · Zilver ■ 715001665 · Zwart
	<ul style="list-style-type: none"> • Past voor en achter. • Sterk en duurzaam. • Zo blijft je lading goed op zijn plaats. • Eenvoudige installatie zonder gereedschap dankzij het LinQ systeem. • Anticorrosiecoating met duurzame afwerking met poedercoating. • LinQ-bagagerek (715001734) is vereist voor G2S. 	
LinQ uitbreiding voor bagagerek - 15 cm	G2, G2S	■ 715001712 · Zilver ■ 715001671 · Zwart
	<ul style="list-style-type: none"> • Past voor en achter. • Sterk en duurzaam. • Zo blijft je lading goed op zijn plaats. • Eenvoudige installatie zonder gereedschap dankzij het LinQ systeem. • Anticorrosiecoating met duurzame afwerking met poedercoating. • LinQ-bagagerek (715001734) is vereist voor G2S. 	
Uitbreiding voor bagagerek - 13 cm	G2L	715001913
	<ul style="list-style-type: none"> • Past voor en achter. • Vervaardigd van koolstofstaal. • Met bevestigingspunten om lading veilig te bevestigen op het bagagerek. • Eenvoudig te installeren op buisvormig bagagerek. • Anticorrosiecoating met duurzame afwerking met poedercoating. 	
Uitbreiding voor bagagerek - 20 cm	G2L	715001914
	<ul style="list-style-type: none"> • Past voor en achter. • Vervaardigd van koolstofstaal. • Met bevestigingspunten om lading veilig te bevestigen op het bagagerek. • Eenvoudig te installeren op buisvormig bagagerek. • Anticorrosiecoating met duurzame afwerking met poedercoating. 	
LinQ-bagagerek	G2S (behalve X mr modellen)	715001734
	<ul style="list-style-type: none"> • Rek met bouten. • Om op LinQ-gemonteerde accessoires op de G2S te kunnen gebruiken. 	
LinQ-basisplaat	G2L	715007273
	<ul style="list-style-type: none"> • Om accessoires met een breedte van 40,6 op LinQ-basis te gebruiken op G2L voor meer opties voor lading en mogelijkheden voor ritten. • LinQ-basiskit vereist (715008125). 	
LinQ-basisplaat	G2S	715007274
	<ul style="list-style-type: none"> • Om accessoires met een breedte van 40,6 op LinQ-basis te gebruiken op G2S voor meer opties voor lading en mogelijkheden voor ritten. • LinQ-basiskit vereist (715008125). 	

Rek voor vuurwapenkoffer	G2L (behalve MAX modellen) G2L (alleen MAX modellen)	715001918 715001919
	<ul style="list-style-type: none"> • Vervaardigd van staal. • Ontworpen voor het buisvormige bagagerek. 	<ul style="list-style-type: none"> • Voor gebruik met de vuurwapenkoffer 6.0 Impact van Kolpin. • Kan aan beide zijden van het voertuig worden gemonteerd.
Vuurwapenkoffer 6.0 Impact⁺ van Kolpin[†]	G2, G2L	715001419
	<ul style="list-style-type: none"> • Biedt ruimte voor wapens met een pistoolgreep en voor kleine statieven. • Geweren tot 130 cm lang passen er perfect in. • Voldoende ruimte voor een vizier tot 60 mm. • Ontworpen om makkelijk te openen. • Ergonomisch ontworpen handvat en voorgevormde bevestigingspunten voor riem. 	<ul style="list-style-type: none"> • Vergrendelbare sluiting met kliksysteem. • Ontworpen voor hagel- of jachtgeweren voor links- of rechtshandigen. • Omvat verwijderbaar, schokdempend schuimrubber en nylon Impact bekleding voor superieure bescherming binnenin. • Overeenkomstige montagekit vereist voor installatie.
LinQ rek voor vuurwapenkoffer <i>(Niet afgebeeld)</i>	G2 (behalve MAX, 6x6 en X mr 1000) G2 (alleen MAX en X mr 1000 modellen)	715002112 715002113
	<ul style="list-style-type: none"> • Dit lichte rek voor vuurwapenkoffer kan zonder gereedschap aan beide zijden van je Outlander worden geïnstalleerd via het LinQ-systeem. 	<ul style="list-style-type: none"> • Voor gebruik met de vuurwapenkoffer 6.0 Impact van Kolpin.
Multifunctionele houder	G2, G2L	715002354 - Enkel 715001945 - Dubbel
	<ul style="list-style-type: none"> • Open U-vormige steun om gereedschap (schop, bijl) en jachtwapens (geweer, boog) veilig te transporteren, terwijl ze toch vlot toegankelijk zijn. • Eenvoudig te installeren op buisvormig bagagerek, verlengd rek, mand of bumpers. 	<ul style="list-style-type: none"> • Voor G2 is de LinQ uitbreiding voor bagagerek (715001711) vereist. • Verkocht per paar.
LinQ-houders voor uitrusting	G2L	715001421
	<ul style="list-style-type: none"> • Duurzame, flexibele houders die schokken opvangen, bescherming bieden en perfect passen voor tal van items met een diameter van 2,5 tot 10 cm. • Robuust ontwerp om bogen, vishengels, harken, landbouwgereedschap en nog veel meer mee te nemen. • Ontgrendelknop om de houders snel te openen voor directe toegang tot je uitrusting. 	<ul style="list-style-type: none"> • Robuust basissysteem gebouwd voor de meest uitdagende avonturen. • Eenvoudig te installeren op buisvormige bagagerekken, verlengde rekken, steunen of bumpers. • Verkocht per paar.
<h1>BAGAGE EN OPBERGRUIMTE</h1>		
Boomstambalken	G2 (alleen 6x6 modellen)	715001987
	<ul style="list-style-type: none"> • Met boomstambalken kun je je laadbak omvormen tot de perfecte transportruimte voor boomstammen van 120 cm. • De beschermende voorruit garandeert de veiligheid van de bestuurder. 	
Harde bovenkant	G2 (alleen 6x6 modellen)	715002394
	<ul style="list-style-type: none"> • De harde bovenkant biedt een laadbak van 440 L. • Met slot om je spullen te beschermen. • De hoes gaat omhoog door middel van gascilinders. 	
Zijwanden en achterklep	G2 (alleen 6x6 modellen)	715005153
	<ul style="list-style-type: none"> • De laadbak kan snel en eenvoudig omgevormd worden tot een ruime koffer. • De voorgevormde wanden zorgen voor extreme duurzaamheid tijdens zware werkzaamheden - in alle omstandigheden. 	
Bagagebeschermingswand <i>(Niet afgebeeld)</i>	G2 (alleen 6x6 modellen)	708301522
	<ul style="list-style-type: none"> • Past met of zonder zijwanden 	

Opbergnet voor laadbak

G2L (alleen 6x6 modellen)

715005256



- Vormt de laadbak om tot een grote opbergruimte voor nog meer laadmogelijkheden.
- Gemaakt van duurzaam gevormd HDPE en ontworpen voor maximale laadruimte.
- Biedt toegang tot het waterbestendige bergvak achter in het voertuig.
- Ontworpen voor een perfecte pasvorm en eenvoudige installatie.

Verlengstuk/scheidingspaneel achterklep

G2 (alleen 6x6 modellen)

715002017



- Met dit stevige verlengstuk voor de achterklep krijg je 25 cm meer laadruimte.
- Dankzij de langere laadbak kun je zelfs lange ladingen probleemloos transporteren.
- Met behulp van LinQ-snelkoppelingen doet het verlengstuk ook dienst als stevig scheidingspaneel voor de laadbak.

Zeil

G2 (alleen 6x6 modellen)

715002416



- Past perfect om alle items in de laadruimte te bedekken.
- Voorkomt spatten in de laadbak.
- Eenvoudig te verwijderen voor snelle toegang.

Gereedschapsbak van 70 L

G2 (alleen 6x6 modellen)

715001999



- Deze handige gereedschapsbak van 70 L is je mobiele opslagruimte, waar je ook gaat en wat je ook doet.
- Het deksel beschermt je gereedschap tegen alle weersomstandigheden.
- Wordt met handgrepen onder de laadbak geschoven voor makkelijke toegang.

Opbergnet voor laadbak

G2 (alleen 6x6 modellen)

715001371



- Stevig net, ontworpen om vast te haken aan de bodem van de laadruimte, om je lading op een veilige en compacte manier vast te zetten.

Zachte opbergtas

G2, G2L, G2S

715003759



- Tas met 3 vakken.
- Waterdichte tas om uitrusting te transporteren.
- Zachte bagagetas met een capaciteit van 45 L, ontworpen voor het bagagerek op het voertuig, om de opbergmogelijkheden uit te breiden.
- LinQ-bagagerek (715001734) is vereist voor G2S.

Opbergtas van 10 L

269502121



- Waterdichte tas om je lading te beschermen tegen weer en wind.
- Past in het opbergvak achter in je voertuig.

WINDSCHERMEN VAN CAN-AM

Handbeschermers deluxe

G2 (behalve X mr en 6x6),
G2L

■ **715001232** · Zwart
■ **715000935** · Geel 2000
■ **715002479** · Lichtgrijs

■ **715006125** · Squadron Green
■ **715007073** · Tundra Green

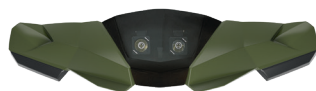

- Innovatieve windbescherming met tal van functies.
- Snel en zonder gereedschap te verwijderen zodra de basishouders op het stuur gemonteerd zijn.
- Twee bekerhouders.
- Klaar voor gps-montagekit.
- Optionele spiegels en extra verlichting.
- Laag, hoog of ultrahoog windscherm vereist.
- Adapterkit versmald stuur is vereist voor voertuigen met 28 mm versmald aluminium stuur.
- Past niet op T3-modellen.

Adapterkit versmald stuur (Niet afgebeeld)

Handbeschermers deluxe

715002470

- Vereist om handbeschermers deluxe te installeren op een Outlander X-TP en op elk voertuig met 28 mm versmald aluminium stuur.

Ultrahoog windscherm

Handbeschermers deluxe

715000936



- Dit windscherm van 41 cm biedt de beste bescherming tegen de weersomstandigheden tijdens lange ritten.
- Voor bescherming tegen de wind en gebruik in de winter.
- Zonder gereedschap te installeren en te vervangen.

Het installeren van sommige getoonde accessoires kan de conformiteit van het voertuig met bepaalde regelgevingen beïnvloeden. Raadpleeg je lokale dealer voor meer informatie.

Hoog windscherm

Handbeschermers deluxe

715001211



- 28 cm hoog, voor bescherming tegen de wind en gebruik in de winter.
- Zonder gereedschap te installeren en te vervangen.

Het installeren van sommige getoonde accessoires kan de conformiteit van het voertuig met bepaalde regelgevingen beïnvloeden. Raadpleeg je lokale dealer voor meer informatie.

Laag windscherm

Handbeschermers deluxe

715001227



- Met dit windscherm van 15 cm blijft je voertuig er sportief uitzien, terwijl het je bescherming biedt tegen de weersomstandigheden en je kunt genieten van meer gerichte verlichting.
- Zonder gereedschap te installeren en te vervangen.

Het installeren van sommige getoonde accessoires kan de conformiteit van het voertuig met bepaalde regelgevingen beïnvloeden. Raadpleeg je lokale dealer voor meer informatie.

Accessoires

Extra verlichtingsset voor windscherm

Handbeschermers deluxe

715003115



- 2 premium led-spots voor de handbeschermers deluxe voor extra en meer gerichte verlichting.
- 1.800 lux.
- Verlichtingsset met 2 leds van 10 W van Cree.
- Sterke lichtstraal met een bereik tot 107 m, verbruikt minder dan 1 A per lamp.

Spiegelkit deluxe

Handbeschermers deluxe

715002353



- Eenvoudig montagesysteem.
- Ruim zicht naar achteren.
- Past perfect bij de handbeschermers deluxe.

Windschermkits

Ultrahoog windschermkit

G2, G2L, G2S (behalve X mr modellen)

715003023



- Gemaakt van polycarbonaat met geïntegreerde ventilatieopening voor minder luchturbulentie en lawaai bij hoge snelheden, voor een stillere en vlottere rit.
- Snel en zonder gereedschap te verwijderen zodra de basishouders op het stuur gemonteerd zijn.
- Past bij recht en taps toelopend stuur.
- Verbeterd ontwerp voor meer stevigheid.
- Stuurhoes (709400939) is vereist voor XT- en Mossy Oak-modellen.
- 41 cm hoog windscherm.
- Voor de ultieme bescherming tegen de wind en gebruik in de winter.

Het installeren van sommige getoonde accessoires kan de conformiteit van het voertuig met bepaalde regelgevingen beïnvloeden. Raadpleeg je lokale dealer voor meer informatie.

Hoog windschermkit

G2, G2L, G2S (behalve X mr modellen)

715006382



- Gemaakt van polycarbonaat met geïntegreerde ventilatieopening voor minder luchturbulentie en lawaai bij hoge snelheden, voor een stillere en vlottere rit.
- Snel en zonder gereedschap te verwijderen zodra de basishouders op het stuur gemonteerd zijn.
- Past bij recht en taps toelopend stuur.
- Verbeterd ontwerp voor meer stevigheid.
- Stuurhoes (709400939) is vereist voor XT- en Mossy Oak-modellen.
- 28 cm hoog windscherm.
- Voor bescherming tegen de wind en gebruik in de winter.

Het installeren van sommige getoonde accessoires kan de conformiteit van het voertuig met bepaalde regelgevingen beïnvloeden. Raadpleeg je lokale dealer voor meer informatie.

Laag windschermkit

G2, G2L, G2S (behalve X mr modellen)

715003021



- Gemaakt van polycarbonaat met geïntegreerde ventilatieopening voor minder luchturbulentie en lawaai bij hoge snelheden, voor een stillere en vlottere rit.
- Snel en zonder gereedschap te verwijderen zodra de basishouders op het stuur gemonteerd zijn.
- Past bij recht en taps toelopend stuur.
- Verbeterd ontwerp voor meer stevigheid.
- Stuurhoes (709400939) is vereist voor XT- en Mossy Oak-modellen.
- 15 cm hoog windscherm.
- Behoudt de sportieve look van je voertuig, maar biedt je toch bescherming tegen wind en weer.

Het installeren van sommige getoonde accessoires kan de conformiteit van het voertuig met bepaalde regelgevingen beïnvloeden. Raadpleeg je lokale dealer voor meer informatie.

STUREN EN SPIEGELS

Handbeschermers

G2, G2L, G2S



- Robuuste handbeschermers van geïnjecteerd kunststof met Can-Am logo.
- Met afneembare kap voor het regelen van de luchtstroom.
- Montagekit apart verkrijgbaar.

- 715000525 · Zwart / Geel
- 715000537 · Wit / Zwart
- 715001706 · Zwart / Zwart
- 715003811 · Can-Am Red / Zwart
- 715003812 · Manta Green / Zwart
- 715003813 · Oranje / Zwart
- 715003814 · Octane Blue / Zwart
- 715006117 · Squadron Green / Zwart
- 715006118 · Viper Red / Zwart

Handbeschermers voor passagiers

G2 en G2L (alleen MAX modellen)

715001669



- Deze handbeschermers worden gemonteerd op de passagiershandgrepen voor een optimaal rijcomfort.
- Eenvoudig te monteren en te demonteren.

Extra lange aluminium montagekit

G2, G2L, G2S

715001378



- Gemaakt van lichtgewicht zwartgekleurd gegoten aluminium.
- Inclusief alle onderdelen.
- Handbeschermers apart verkrijgbaar.



Versmald aluminium stuur

G2, G2L, G2S



715000550



- Versmald stuur (22 - 28 mm), vervaardigd van 6061-T6 aluminium.
- Inclusief onderdelen, beschermrol en afdekplaatje voor op het stuur.

XT beschermingskit voor handgrepen	G2, G2L	703100352
	<ul style="list-style-type: none"> • Niet compatibel met modderriem (715003053). 	
Spiegel links – 10 mm	G2, G2L, G2S	708200963
	<ul style="list-style-type: none"> • Vlakke spiegel met reëel beeld 13 cm x 8 cm. • Matte afwerking. • Schroefdraad van 10 mm. • Beugel (715000190) vereist voor installatie op DS 450. • Beugel niet vereist voor installatie op Outlander en Renegade. 	
Spiegel rechts – 10 mm <i>(Niet afgebeeld)</i>	G2, G2L, G2S	709400523
	<ul style="list-style-type: none"> • Vlakke spiegel met reëel beeld 13 cm x 8 cm. • Matte afwerking. • Schroefdraad van 10 mm. 	<ul style="list-style-type: none"> • Beugel (715000190) vereist, behalve voor voertuigen met handrem rechts.
Spiegels voor stuur	G2, G2L, G2S	715005366
	<ul style="list-style-type: none"> • Verstelbare, op het stuur gemonteerde, bolle spiegels. • Het bolle oppervlak zorgt voor een beter zicht met een ruimer gezichtsveld. • Hiervoor hoeft er geen windscherm of handbeschermers te zijn gemonteerd. 	

ZITTINGEN EN ZADELS

	G2L (behalve MAX modellen)	715003941
	G2 (behalve 6x6 en MAX modellen)	715003940
	G2 (alleen 6x6 modellen, behalve MAX)	715003611
Bestuurdersrugsteun		
	<ul style="list-style-type: none"> • Geeft de rug van de bestuurder extra steun om nog verder te rijden met maximaal comfort. • Kan horizontaal worden aangepast volgens de lengte en voorkeuren van de bestuurder. • Wordt op het voertuig gemonteerd en goed vergrendeld. 	
Set voor Outlander MAX passagierszitting	G2 2015 en recenter, G2L (alleen MAX modellen)	715002373
	<ul style="list-style-type: none"> • Perfect om versleten of beschadigde passagierszitting te vervangen. 	
Zadelhoes voor zwaar gebruik	G2, G2L	715007212
	<ul style="list-style-type: none"> • Materiaal voor zwaar gebruik om het zadel te bedekken en te beschermen. • Bestand tegen scheuren en slijtage. • Gewoon over de originele zitting te trekken, dankzij de elastiek blijft de hoes goed op zijn plaats. 	

KUNSTSTOF SKIDPLATES

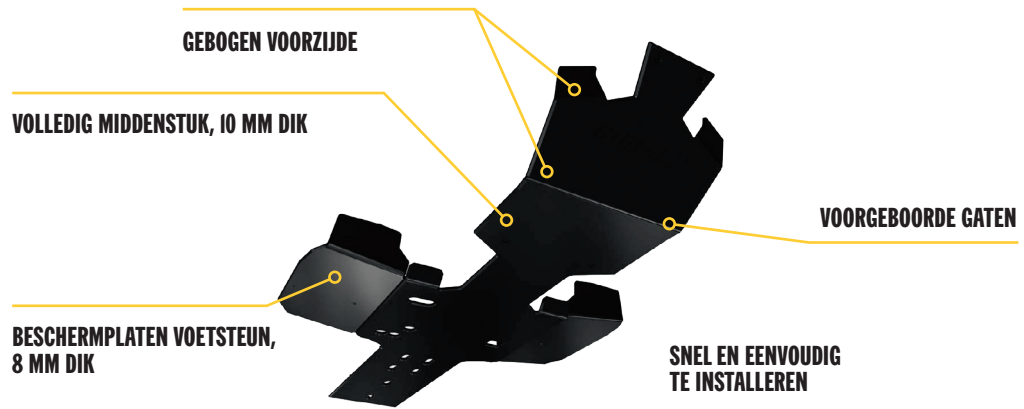
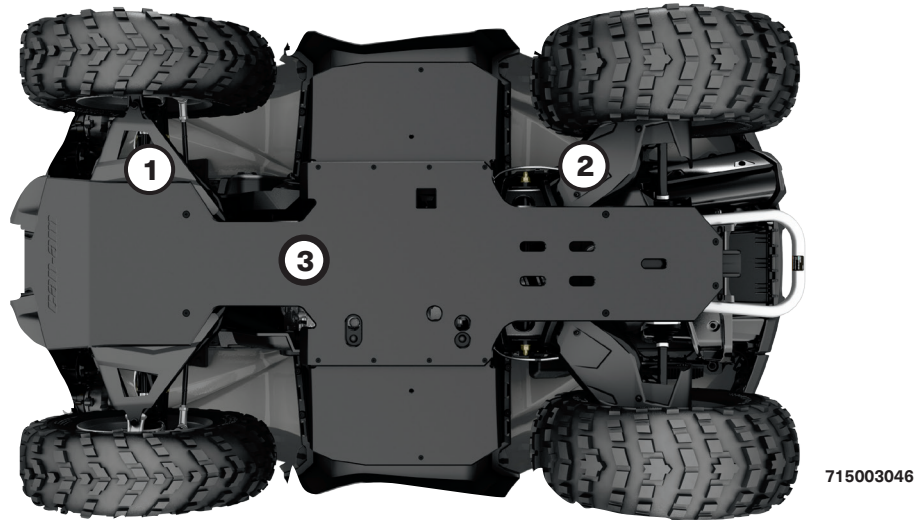

Onze kunststofplaten glijden vlot en geruisloos over hindernissen en bieden geweldige bescherming op moeilijk terrein. Gemaakt van slijtvast, thermisch gevormd polyethyleen met hoog moleculair gewicht (HMWPE).

• Lichter dan aluminium.

Kies een volledige beschermingsset of individuele bescherming voor je Outlander of Renegade	OUTLANDER	OUTLANDER MAX	OUTLANDER 6X6	G2, G2S	G2L	G2L MAX
INDIVIDUELE PLASTIC SKIDPLATES						
① A-ARMBESCHERMERS G2	715002924	715002924	715002924	715002924	-	-
② BESCHERMING WIELDRAAGARM G2	715002925	-	715002925	715002925	-	-
③ KUNSTSTOF SKIDPLATE G2	715006019	715006020	715005290 715005320 (MAX)	-	715006115	715006116

HMWPE-SKIDPLATES

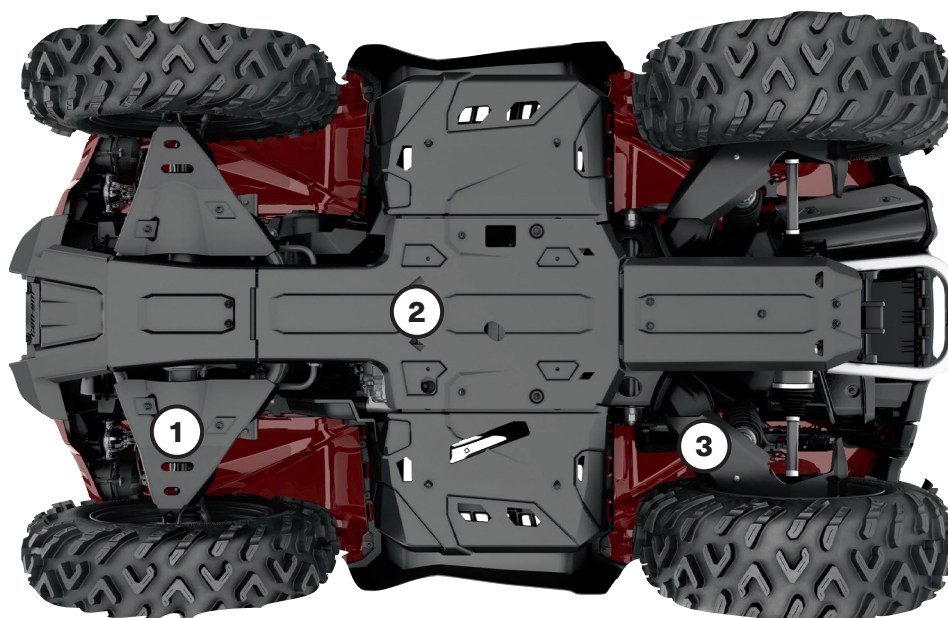

Onze kunststofsqidplates glijden makkelijk en stil over obstakels, voor geweldige bescherming op moeizaam terrein. Gemaakt van 6 mm dik, slijtvast, thermisch gevormd HMWPE (polyethyleen met hoog moleculair gewicht).

- Lichter dan aluminium.
- Superieure weerstand tegen barsten.
- Hoge schokbestendigheid.

OUTLANDER, RENEGADE

G2						G2L		G2S	
2016 en ouder		2017-2018		2019 en recenter				Modellen 2017-2018	2019 - 2022
Behalve MAX en X mr 1000R modellen	ALLEEN MAX en X mr 1000R modellen	Behalve MAX en X mr 1000R modellen	ALLEEN MAX en X mr 1000R modellen	Behalve MAX en X mr 1000R modellen	ALLEEN MAX en X mr 1000R modellen	Behalve MAX modellen	ALLEEN MAX modellen		

Set met HMWPE-sqidplates ter bescherming

715004214	715004215	715004209	715004210	715004806	715004807	715004211	715004212	715004213	715004809
-----------	-----------	-----------	-----------	-----------	-----------	-----------	-----------	-----------	-----------

Individuele HMWPE-sqidplates

① A-arm-beschermers	715002924	715002924	715002924	715002924	715004822	715004822	715002924	715002924	715002924	715004822
② Beschermplaten onderkant <i>Gedeelte voetsteun niet compatibel met Renegade X mr</i>	715002926	715002927	715002926	715002927	715002926	715002927	715002928	715002929	715002974	715002974
③ Bescherming wieldraagarm	-	-	715003466	715003466	715004823	715004823	715003466 (alleen modellen 2015 tot 2020)	715003466 (alleen modellen 2015 tot 2020)	715003466	715004823

ALUMINIUM SKIDPLATES

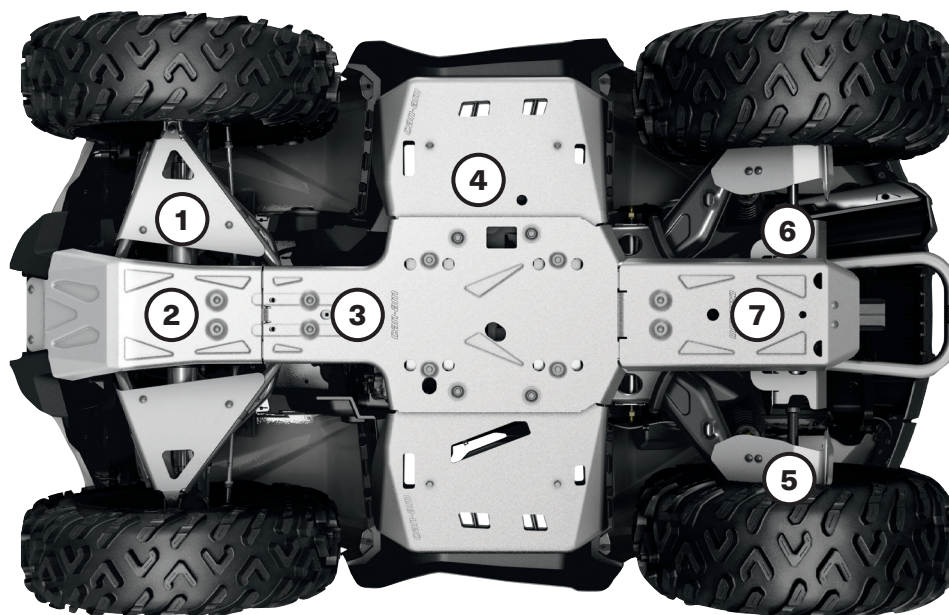

Voor de ultieme duurzaamheid en kracht zijn al onze aluminium skidplates gemaakt van 4,5 mm dik sterk 5052 H32 aluminium.

- Ultieme duurzaamheid.
- Uiterst sterk.

OUTLANDER

G2						G2L	
2016 en ouder		2017-2018		2019 en recenter		Elk jaar	
Behalve MAX en X mr 1000R modellen	Alleen MAX en X mr 1000R modellen	Behalve MAX en X mr 1000R modellen	Alleen MAX en X mr 1000R modellen	Behalve MAX en X mr 1000R modellen	Alleen MAX en X mr 1000R modellen	Behalve MAX modellen	Alleen MAX modellen

Kit met aluminium skidplates ter bescherming

715002137	715002138	715004197	715004198	715004804	715004805	715004199	715004200
-----------	-----------	-----------	-----------	-----------	-----------	-----------	-----------

Individuele aluminium skidplates

① A-armbeschermers	715001667	715001667	715001667	715001667	715004820	715004820	715001667	715001667
② Front skidplate	715000926	715000926	715000926	715000926	715000926	715000926	715001906	715001906
③ Central skidplate	715002078	715002078	715002078	715002078	715002078	715002078	715002078	715002078
④ Beschermplaten voetsteun	715000922	715000922	715000922	715000922	715000922	715000922	715000922	715000922
⑤ Bescherming wieldraagarm	-	-	715008595	715008595	715004821	715004821	715008595	715008595
⑥ Differentieelbeschermers achteraan	715000920	715000920	715000920	715000920	715000920	715000920	715000920	715000920
⑦ Rear skidplate	715002028	715002029	715002028	715002029	715002028	715002029	715002028	715002029

ALUMINIUM SKIDPLATES

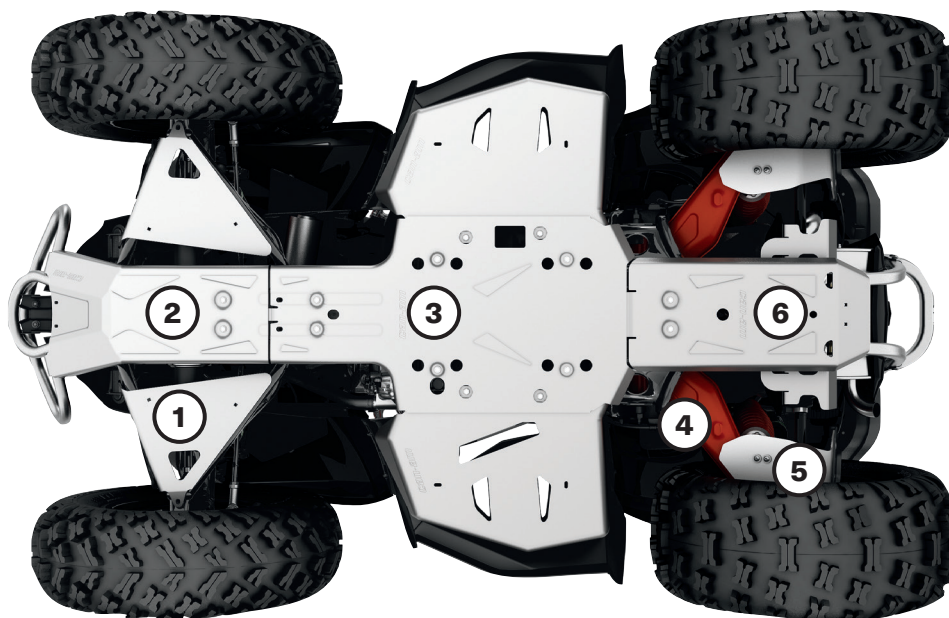

Voor de ultieme duurzaamheid en kracht zijn al onze aluminium skidplates gemaakt van 4,5 mm dik sterk 5052 H32 aluminium.

- Ultieme duurzaamheid.
- Uiterst sterk.

RENEGADE

G2S

2016 en ouder	2017-2018	2019 - 2022	2023 en recenter
---------------	-----------	-------------	------------------

Kit met aluminium skidplates ter bescherming

Niet compatibel met X mr modellen

715002139	715004201	715004808	715009730
-----------	-----------	-----------	-----------

Individuele aluminium skidplates

① A-armbeschermers	715001667	715001667	715004820	715004820
② Front skidplate	715000925	715000925	715000925	715001906
③ Central skidplate	715002078	715002078	715002078	715002078
④ Bescherming wieldraagarm	715001129	715008595	715004821	715004821
⑤ Differentieelbeschermers achteraan	715000920	715000920	715000920	715000920
⑥ Rear skidplate	715002028	715002028	715002028	715002028

HMWPE EN ALUMINIUM SKIDPLATES

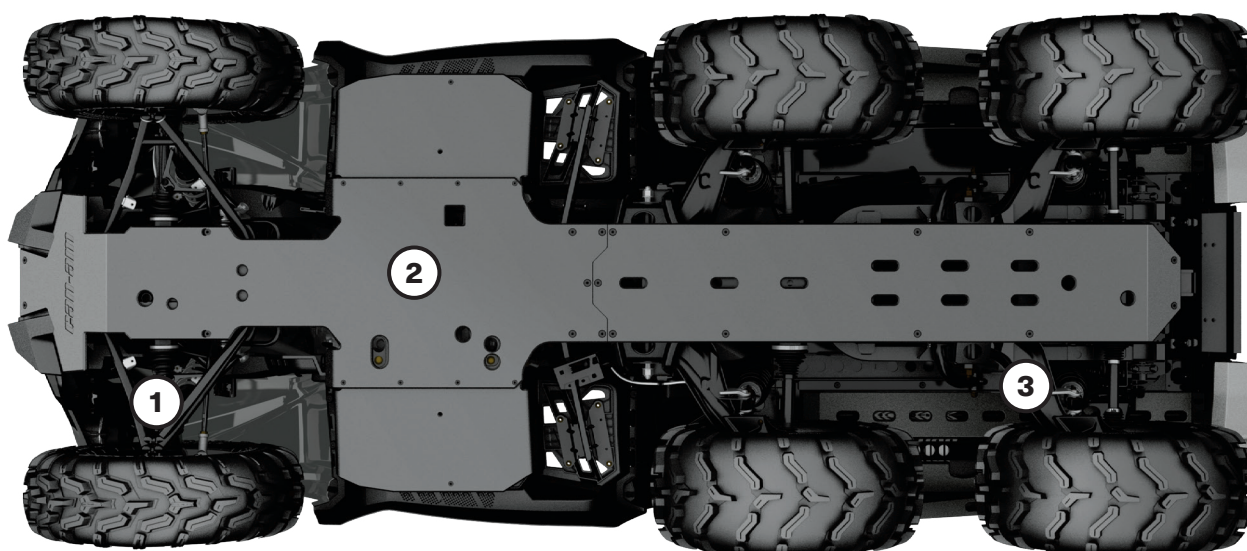

Onze kunststof en aluminium platen glijden vlot en geruisloos over hindernissen en bieden geweldige bescherming op moeilijk terrein.

HMWPE

Gemaakt van 6 mm dik, slijtvast, thermisch gevormd HMWPE (polyethyleen met hoog moleculair gewicht).

- Lichter dan aluminium.
- Superieure weerstand tegen barsten.
- Hoge schokbestendigheid.

ALUMINIUM

Gemaakt van uiterst sterk, 4,5 mm dik 5052 H32 aluminium.

- Ultieme duurzaamheid.
- Uiterst sterk.

OUTLANDER 6X6

	G2 6x6			G2L 6x6
	2016 en ouder	2017 - 2018	2019 en recenter	Elk jaar
Individuele HMWPE-skidplates				
① HMWPE A-armbeschermers	715002924	715002924	715004822	715002924
② HMWPE volledige skidplate voor onderkant	715005290 (Behalve MAX)	715005290	715005290 (Behalve MAX)	715004987 (behalve MAX)
	715005320 (Alleen MAX)	715005320	715005320 (Alleen MAX)	715005259 (Alleen MAX)
③ HMWPE bescherming wieldraagarm	-	715003466	715004823	715003466 (Alleen modellen 2020 en ouder)
Individuele aluminium skidplates				
① Aluminium A-armbeschermers	715001667	715001667	715004820	715001667
② Aluminium volledige skidplate voor onderkant				
③ Aluminium bescherming wieldraagarm		715008595	715004821	715008595

BUMPERS EN BESCHERMERS

Bumpers

Expedition voorbumper

G2, G2L (behalve X mr modellen en X xc modellen 2022 en recenter)

715007233



- Gemaakt van 3,8 cm stalen buizen met profiel voor complete bescherming van de voorzijde van het voertuig.
- Beschermt maar hindert de koplampen niet.
- Geïntegreerde bevestigingspunten voor verlichting.
- Anti-corrosiecoating aan binnen- en buitenkant met duurzame afwerking met poedercoating.

Expedition achterbumper

G2, G2L

715007234



- Gemaakt van 3,8 cm stalen buizen met profiel voor complete bescherming van de achterzijde van het voertuig.
- Beschermt maar hindert de achterlichten niet.
- Anti-corrosiecoating aan binnen- en buitenkant met duurzame afwerking met poedercoating.
- Voor installatie van G2 basis en DPS achterbumper is 705008164 en 705008165 vereist.

NIEUW X mr voorbumper

G2S 2023 en recenter

715008198



- Verbeterde bescherming van de voorzijde. Vereist als montagepunt voor radiatorverplaatsingskit (715008898).

XT voorbumper

G2

715004837



- Biedt extra bescherming tegen obstakels.
- Robuust en duurzaam, wordt op de standaardbumper geplaatst om je Outlander om te vormen tot een XT model.
- Standaard op XT, XT-P, Mossy Oak en Limited modellen.
- Grote buisconstructie met zwarte poederlakafwerking en metalen hoeken.

XT achterbumper

G2

715004920



- Biedt extra bescherming tegen obstakels.
- Robuust en duurzaam, wordt op de standaardbumper geplaatst om je Outlander om te vormen tot een XT model.
- Standaard op XT, XT-P, Mossy Oak en Limited modellen.
- Grote buisconstructie met zwarte poederlakafwerking en metalen hoeken.

XT voorbumper

G2L

715001910



- Compatibel met lier.
- Grote buisvormige constructie.
- Beschermt het voertuig tegen obstakels.
- Standaard op XT modellen.

XT achterbumper

G2L

715001911



- Grote buisvormige constructie.
- Beschermt het voertuig tegen obstakels.
- Standaard op XT modellen.

Extreme voorbumper	G2	715001286*
	G2L	715004279



- Uiterst stevig gebouwd.
- Verbeterde bescherming van de voorzijde.
- Compatibel met XT voorbumper.
- Past op het Apache™ 360 rupsbandsysteem (wanneer zijpanelen zijn verwijderd).
- Niet conform modellen van de T-categorie.
- **Niet compatibel met trekhaakbevestiging vooraan.*

Rancher voorbumper	G2, G2L (behalve X mr modellen)	715003461
---------------------------	---------------------------------	------------------



- Dankzij de lage bescherming en platen vooraan kun je je ATV gebruiken in kuddes en de veiligheid van het voertuig en de dieren garanderen.
- Met het vlakke gedeelte vooraan kun je vee of lichte voorwerpen zachtjes duwen, bijv. om een hek te sluiten.
- De volledige dekking vooraan biedt een extra verdediging voor je koplampen en radiator.
- Anti-corrosiecoating aan binnen- en buitenkant met duurzame afwerking met poedercoating.
- Niet compatibel met rupsbandsystemen, ploegen en trekhaakbevestiging vooraan.
- Niet conform modellen van de T-categorie

Rancher achterbumper	G2, G2L (behalve 6x6 modellen)	715003462
-----------------------------	--------------------------------	------------------



- Perfect om je ATV te gebruiken om kuddes te hoeden en de veiligheid van het voertuig en de dieren te garanderen.
- De uitgebreide dekking biedt een extra verdediging voor je achterlichten.
- Anti-corrosiecoating aan binnen- en buitenkant met duurzame afwerking met poedercoating.
- Niet compatibel met rupsbandsystemen.
- Niet conform modellen van de T-categorie.

Renegade Extreme voorbumper	G2S 2022 en ouder (behalve X mr modellen)	715002469
------------------------------------	---	------------------



- Verbeterde bescherming van de voorzijde.
- Vereist als montagepunt voor radiatorverplaatsingskit (715008898).

Beschermers

Zijbeschermers carrosserie	G2 2012 tot 2018 met standaard XT bumper, G2 2012 en recenter met Rancher bumper, G2L met Rancher bumper (behalve X mr en 6X6 modellen)	715003459
	G2 2019 en recenter met XT bumpers (behalve X mr en 6X6 modellen)	715004940*
	G2L met XT bumpers (behalve X mr en 6x6 modellen)	715003614



- De bumperbeschermer voor het zware werk, ontworpen om je ATV te beschermen en de look van je ATV te verbeteren.
- Het duurzame ontwerp en het robuuste uiterlijk van deze bumperbescherming bieden volledige bescherming langs de zijkant voor landbouw-, ranch- en bosbouwtoepassingen.
- Gemaakt van een duurzame, robuuste stalen buisconstructie met een diameter van 3 cm, met anticorrosiecoating aan binnen- en buitenkant met duurzame afwerking met poedercoating.
- Niet compatibel met automatisch reinigende voetsteunen.
- XT voor- en achterbumpers of Rancher voor- en achterbumpers zijn vereist voor installatie.
- Verlengstukken voor zijbeschermers carrosserie (715003460) vereist voor installatie op MAX modellen.

**Niet compatibel met Ranch voor- en achterbumper.*

Verlengstukken voor zijbeschermers carrosserie (Niet afgebeeld)	G2, G2L (alleen MAX modellen)	715003460
---	-------------------------------	------------------

- Dit speciaal ontworpen verlengstuk voor zijbeschermers carrosserie is specifiek gemaakt om naadloos te passen op en aan te sluiten bij de look van Outlander MAX modellen.

Spatborden

G2 (met standaard spatborden)

715007089



- Houden de laadruimte vrij van modder, sneeuw en vuil en beschermen de aanhanger tegen voertuigen achter jou.
- Maken je voertuig nog mooier.
- Standaard spatbord vereist.
- Verkocht per paar.

G2 2012-2018 (behalve met 30 inch banden) (behalve 6x6 modellen)

715001764*

G2 2019 en recenter (met 30 inch banden) (behalve 6x6 modellen)

715004250**

G2L

715001909***

Alleen voor G2L Europese voertuigen van 2015 en recenter

715004487

Spatborden



- Kit ontworpen om extra bescherming te bieden tegen vuil en modder. Onontbeerlijk als je graag in de modder rijdt.
- Gemaakt van geïnjecteerde kunststof onderdelen die perfect passen op de spatborden van je voertuig.
- Geeft je voertuig een robuuste, trendy look.
- Omvat verlengstukken vooraan en achteraan geleverd met alle onderdelen voor installatie.

**Standaard op G2 modellen van 2019 en recenter (behalve X mr modellen).*

***Standaard op G2 X mr 1000R.*

****Niet geschikt voor Europese voertuigen.*

Verlengstukken voor spatborden

G2 (behalve 6x6 modellen)

715005111*

G2L

715003615**



- Zorg ervoor dat er geen brokstukken van het terrein op jou of je voertuig terechtkomen tijdens het rijden, met deze extragrote verlengstukken voor spatborden, inclusief spatborden voor nog meer bescherming tegen modder/sneeuw, vooral wanneer je met rupsbanden rijdt.
- Gemaakt van HMWPE (polyethyleen met hoog moleculair gewicht) voor geavanceerde slijtvastheid.
- Inclusief verlengstukken voor en achter.

**Moet gebruikt worden met spatbord voor G2 (715001764).*

***Moet gebruikt worden met spatbord voor G2 (715001909).*

Spatborden

G2S (behalve X mr modellen)

705012695



- Geïntegreerde verlengstukken voor de spatborden, met een sportieve look en volledige bescherming tegen vuil en water.
- Omvatten verlengstukken vooraan en achteraan geleverd met alle onderdelen voor installatie.

Beschermbuizen voor laadbak

G2 (alleen 6x6 modellen)

715002030



- Bumpers die op de zijkanten van de laadbak van de 6x6 worden geschroefd.
- Beschermen de kunststof onderdelen aan de buitenkant van de laadbak tegen rotsen, bomen en andere obstakels wanneer je door smalle doorgangen rijdt of ladingen in de laadbak vervoert.

Beschermbuizen voor laadbak

G2L (alleen 6x6 modellen)

715005266



- Bumpers die op de zijkanten van de laadbak van de 6x6 worden geschroefd.
- Beschermen de kunststof onderdelen aan de buitenkant van de laadbak tegen rotsen, bomen en andere obstakels wanneer je door smalle doorgangen rijdt of ladingen in de laadbak vervoert.

VERLICHTING EN ELEKTRISCH

Geïntegreerde combinatie verwarmde handgrepen en gashendel

G2, G2L, G2S (2024 en recenter)

715005072



- Warmteniveaus voor handgrepen en duim weergegeven op het scherm.
- Ergonomische knop ingebouwd op handgreep links.
- Eén knop voor selectie warmtestand voor beide handgrepen en duim.
- Vijf temperatuurinstellingen voor de duim en handgrepen.
- Verstelbare warmteverhouding tussen verwarming handgreep en duim.
- Knop vasthouden om maximale warmte snel te bereiken.
- Onthoudt de laatste warmte-instelling.
- Waterdichte afdichting van klasse IP68 houdt water en wind buiten.
- Voldoet aan ECE.
- Plug-and-play-installatie.
- Handgrepen met klemsysteem, geen lijm vereist.

Combinatie verwarmde handgrepen en gashendel

G2, G2L, G2S (behalve modellen van 2020 en recenter met 850 motor en modellen van 2019 en recenter met 1000R motor, modellen van de T-categorie)

715003250 Niet compatibel met Intelligent Throttle Control (iTC)

G2, G2L, G2S (modellen van 2020 en recenter met 850 motor en modellen van 2019 en recenter met 1000R motor, modellen van de T-categorie)

715008739* Compatibel met Intelligent Throttle Control (iTC)



- Temperatuurinstellingen steeds makkelijk leesbaar dankzij de led-dimmer.
- 4 temperatuurinstellingen met individuele bedieningselementen voor duim en hand.
- Terug naar vorige verwarmingsinstelling.
- Uitschakelen met een druk op de knop.
- Aansluitkabel is alleen vereist voor installatie op G2L-modellen.

*Beugel voor verplaatsing (715007619) vereist voor installatie op modellen van de T-categorie en G2L XU (INTL model)

Aansluitkabel (Niet afgebeeld)

G2L

710004567

- Vereist voor installatie van combinatie verwarmde handgrepen en gashendel.

Aansluiting voor verwarmd vizier

G2, G2L

715001246



- Strategisch op het voertuig geplaatst om je beweeglijkheid te behouden.
- Optionele aansluiting voor vizier om zonder condens te rijden.
- Snel en eenvoudig te installeren.
- Wordt per stuk verkocht.
- Verwarmd vizier niet inbegrepen.

Handgrepen en aansluiting voor verwarmd vizier voor passagiers

G2, G2L (alleen MAX modellen)

715008794



- Vervangen de standaard handgrepen voor passagiers.
- Schakelaar voor twee verschillende temperatuurinstellingen geïntegreerd in de armleuning van de zitting voor verwarmde handgrepen met 3 zones.
- Aansluiting voor verwarmd vizier geïntegreerd in de armleuning.

Set voor USB-voedingsuitgang

G2, G2L, G2S

219400510



- Laadt je elektronische apparaten op tijdens het rijden* (smartphone, mp3, verwarming, enz.).
- Twee USB-aansluitingen.
- De voedingsuitgang kan onderweg niet alle soorten apparaten opladen.

Zadelverwarming

G2, G2L

715007211



- 25 W zadelverwarming voor rijcomfort zonder koude rillingen.
- Slechts één temperatuur.
- Alleen verwarmingskussen en kabelset.
- Zadelhoes voor zwaar gebruik (715007212) is vereist voor installatie.

Motorverwarming

Outlander 500 / 570 / 650 / 800 (G1/G2)

605154278

Outlander 1000 (G2)

715002043

Houder voor elektronische apparaten	G2, G2L (behalve 6x6 en X mr modellen)	715004919
	<ul style="list-style-type: none"> • Robuuste spuitgegoten polypropyleen constructie die perfect past en eenvoudig te installeren is. • Verstelbare houder, geschikt voor smartphones of kleine tablets met een lengte of breedte van 7,5 cm tot 13,0 cm, met of zonder beschermhoes. • Geïntegreerde bergruimte (2,1 L). 	<ul style="list-style-type: none"> • Groeven om de laadkabel door het deksel te leiden. • Mogelijkheid om de 12V-voedingsuitgang te verplaatsen of een USB-uitgang te installeren in het bergvak (USB-voedingsuitgang apart verkocht). • Niet compatibel met windschermen of snorkelkit.
Led-rijverlichting van 9 cm (2 x 14 W)	G2, G2L (behalve X mr modellen)	715003666
	<ul style="list-style-type: none"> • Led-lichten van 14 watt die elk 1260 lux produceren. • Uitgerust met 6 krachtige leds in een behuizing van gegoten aluminium voor zwaar gebruik. • Met 2 bevestigingspunten: als het ene bevestigingspunt losraakt in een botsing, draai je naar het volgende punt en kun je het licht weer monteren. 	<ul style="list-style-type: none"> • Verkocht per paar. • CE-gecertificeerd. • Gerichtte spot voor een smalle en lange lichtstraal, perfect wanneer je tegen hogere snelheden rijdt. • Expedition voorbumper (715007233) en voedingskabel verlichting (715007275) vereist voor installatie.
Led-schijnwerpers van 9 cm (2 x 14 W)	G2, G2L (behalve X mr modellen)	715003665
	<ul style="list-style-type: none"> • Led-lichten van 14 watt die elk 1260 lux produceren. • Uitgerust met 6 krachtige leds in een behuizing van gegoten aluminium voor zwaar gebruik. • Met 2 bevestigingspunten: als het ene bevestigingspunt losraakt in een botsing, draai je naar het volgende punt en kun je het licht weer monteren. 	<ul style="list-style-type: none"> • Verkocht per paar. • CE-gecertificeerd. • Krachtige lichtstraal voor een brede lichtbundel, perfect voor werkzaamheden zoals ploegen of in bochtige, stoffige of mistige rijomstandigheden. • Expedition voorbumper (715007233) en voedingskabel verlichting (715007275) vereist voor installatie.
Ronde led-verlichting van 10 cm (2 x 25 watt)	G2, G2L (behalve X mr modellen)	715002935
	<ul style="list-style-type: none"> • Led-schijnwerpers van 25 W. • 1.800 lux. • Duurzaam en waterdicht. • Omvat basiskabels en schakelaar. • Grille voorzien van Can-Am logo. 	<ul style="list-style-type: none"> • Verkocht per paar. • Niet CE-conform. • Expedition voorbumper (715007233) en voedingskabel verlichting (715007275) vereist voor installatie.
Lichtbalk met dubbele rij leds van 25 cm (60 W)	G2, G2L (behalve X mr modellen)	715002933
	<ul style="list-style-type: none"> • Uitgerust met 12 leds van 5 W van Cree. • 5.400 lux. • Duurzaam en waterdicht. • Veel lichtsterkte in een compact formaat. 	<ul style="list-style-type: none"> • Niet CE-conform. • Expedition voorbumper (715007233) en voedingskabel verlichting (715007275) vereist voor installatie.
Voedingskabel verlichting (Niet afgebeeld)	G2, G2L	715007275
<ul style="list-style-type: none"> • Vereist voor installatie van led-lichtbalk van 25 cm, led-lichten van 10 cm. 		
Bluetooth geluidsbalk van MTX voor het stuur	G2, G2L, G2S	219400840
	<ul style="list-style-type: none"> • Bluetooth luidspreker met het onklopbare gebruiksgemak van bediening met de vingertoppen. • Robuuste, weerbestendige luidspreker van klasse IP66, ontworpen voor gebruik buitenshuis. • Aangedreven door 150 watt kwalitatief geluidsvermogen. • Naadloze integratie en bediening vanaf apparaten met Bluetooth. 	<ul style="list-style-type: none"> • Inclusief: invoer-, massa- en contactkabels, plus extra poort en aansluitkabel van 3,5 inch (8,89 cm). • Niet compatibel met XT beschermingskit voor handgrepen. • CE-conform. <p><i>Opmerking: We raden aan dat je 320 Kbps MP3 - 192-256 Kbps AAC of AIFF, WAV formaten gebruikt die geschikt zijn voor het potentieel van de luidspreker. Meer gecomprimeerde formaten zullen waarschijnlijk leiden tot gedegradeerde geluidskwaliteit.</i></p>
Montagekit voor verlichting met meerdere standen	G2, G2L, G2S	715004274
	<ul style="list-style-type: none"> • Klemmen voor meerdere standen, die passen op buizen van verschillende formaten: 19 mm tot 38 mm. • Vereist om de vierkante led-verlichting van 5 cm (2 x 10 W) te installeren. • Pakket met klemsteunen voor buizen en voedingskabels. 	

Baja Designs grootlichtkit

G2 (2022 en ouder)

715004284



- Dankzij de rechtstreekse plug-and-play-installatie met bouten op de originele plaats van het grootlicht, wordt upgraden van je standaard grootlicht naar deze krachtige Baja Designs Squadron Pro led-lichten kinderspel.
- Elke spot is uitgerust met 4 leds van Cree die 4900 lux produceren bij 40 watt.
- Lichtpatroon voor een soepele mix van licht voor toepassingen zowel dichtbij als veraf.
- Niet CE-conform.

Vierkante led-verlichting van 5 cm (2 x 10 watt)

G2, G2L, G2S

715004293



- Verlichtingsset met 2 x 900 lux 10 W leds van Cree.
- Sterke lichtstraal met een bereik tot 107 m, verbruikt minder dan 1 A per lamp.
- Montagekit voor verlichting met meerdere standen is vereist voor installatie.
- Niet CE-conform.

RAMⁱ-schijnwerper met leds

G2, G2L, G2S

710005423



- Schijnwerper met 540 lux led-verlichting (9 W) voor zwaar gebruik, standaard geleverd met een dubbel kogelscharnier met een diameter van 2,5 cm, bekleed met rubber.
- Niet CE-conform.

Acculader/onderhoudslader

715005061



- Houdt opgeslagen loodzuuraccu's opgeladen.
- Voor het opladen en onderhoudsladen van kleine accu's.
- Meertraps opladen met microprocessor voor extra nauwkeurigheid, veiligheid en langere levensduur van accu's.
- Detecteert automatisch 6 of 12V-accu's.
- Bescherming tegen omgekeerd aansluiten beschermt de accu en de lader tegen schade.
- Automatische spanningsdetectie.
- Druk op de weergaveknop om de voortgang van het opladen te zien.
- Inhoud: 3A-acculader, klemadapter, DC-adapter, 61 cm kabelboom met gezeerde ring en beschermkap, handleiding.
- Niet CE-conform.
- Amerikaanse stekker (110 V).
- Niet beschikbaar in Europa.

Startbatterij

715005062



- IPX3 waterbestendige, gesloten uitgangspooten.
- 4 led-lampjes om het laadniveau van de batterij gemakkelijk te lezen.
- Compact ontwerp, past handig in je rugzak, handschoenkastje of andere opbergruimte.
- 2,4 A + 1 A/5 V USB-poorten om alle USB-apparaten snel op te laden.
- Slimme kabel biedt bescherming tegen omgekeerde polariteit, kortsluiting, lage spanning, hoge temperatuur en opladen met omgekeerde polariteit.
- Ingebouwd led-lampje (3 modi).
- Inhoud: 300 AC startbatterij, SA858 slimme kabelklem, laadkabel MC-USB naar USB, reistas, gebruiksaanwijzing.
- Niet CE-conform.
- Niet beschikbaar in Europa.

Accukabel met snelkoppeling

715005408



- Snel en eenvoudig verschillende toestellen aansluiten en opladen met de lader.
- Inbegrepen bij de acculader/onderhoudslader (715005061).
- Wordt per stuk verkocht.
- Niet beschikbaar in Europa.

C-TEK lader

860200997



- CTEK, fabrikant van de meest intelligente acculaders ter wereld, heeft een specifieke lader voor alle BRP-producten geproduceerd.
- De lader voldoet aan de veeleisende omstandigheden in koude gebieden.
- Vraag je dealer om meer informatie.

Kabel met snelkoppeling en accu-indicator

715006055

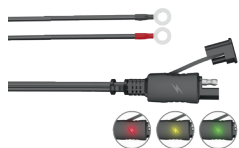

- Snel en eenvoudig verschillende accu's aansluiten en opladen met je lader.
- Led-lampje met 3 kleuren voor voortdurende indicatie van de toestand van de accu.
- Wordt per stuk verkocht.
- Niet beschikbaar in Europa.

Gps RAM+-houder voor stuur

G2, G2L, G2S

715001985 Zolang de voorraad strekt



- Handige houder om de Garmin Montana gps (niet inbegrepen) op het stuur van je voertuig te monteren.

Digitally Encoded Security System (D.E.S.S.) Groene sleutel

G2, G2S (2018 en recenter)

710005232



- Dankzij de sleutel van het Digitally Encoded Security System (D.E.S.S.) met antidiefstaltechnologie kunnen bestuurders telkens op Nieuw vlot en snel starten.
- De sleutel communiceert draadloos met het voertuig, zodat het alleen start als de sleutelcode overeenkomt met het voertuig, voor de ultieme gemoedsrust.
- Het programmeerbare D.E.S.S. De sleutel kan ook geprogrammeerd worden voor 3 modi:
 - Werkmodus: beperkt de rijnsnelheid tot 40 km/u maar begrenst het motorkoppel niet.
 - Normale modus: beperkt de rijnsnelheid tot 70 km/u en 50% minder koppel.
 - Prestatiemodus: geen beperkingen.

LIEREN

Can-Am HD lieren

Can-Am HD 2500 lier

G2, G2L (Behalve modellen T-categorie 2022 en recenter)
G2, G2L (Behalve modellen T-categorie 2022 en recenter)

715006414
715008140



- 4-wegs rolgeleider voor zwaar gebruik.
- Ergonomische handgreep.
- Stevige stalen tandwielen en busen voor meer koppel en langere levensduur.
- Automatische 100% lasthoudrem.
- Afgedichte solenoïde voor bescherming tegen weersomstandigheden.
- Bedrade afstandsbediening afzonderlijk verkocht.
- Plug-and-play bedrading en bevestigingsbeugels.
- Weerbestendige, op het stuur gemonteerde schakelaar.
- 1.134 kg trekkracht.
- 15,2 m lange staalkabel van 4,8 mm.
- EG-conform.

Can-Am HD 3500 lier

G2, G2L (Behalve modellen T-categorie 2022 en recenter)
G2, G2L (Behalve modellen T-categorie 2022 en recenter)

715006415
715008137



- 4-wegs rolgeleider voor zwaar gebruik.
- Ergonomische handgreep.
- Stevige stalen tandwielen en busen voor meer koppel en langere levensduur.
- Automatische 100% lasthoudrem.
- Afgedichte solenoïde voor bescherming tegen weersomstandigheden.
- Bedrade afstandsbediening afzonderlijk verkocht.
- Plug-and-play bedrading en bevestigingsbeugels.
- Weerbestendige, op het stuur gemonteerde schakelaar.
- 1.588 kg trekkracht.
- 15,2 m lange staalkabel van 4,8 mm.
- EG-conform.

WARN[®] VRX lieren

WARN VRX 35-S lier

G2, G2L (Behalve modellen T-categorie 2022 en recenter)
G2, G2L (modellen T-categorie 2022 en recenter)

715006109
715008139



- Extreem waterdichte afdichting van klasse IP68 houdt water en wind buiten.
- Duurzame metalen constructie.
- Zwarte poederlakafwerking en roestvrijstalen bevestigingen voor corrosiebescherming.
- Robuust Nieuw ontwerp van de koppeling gebaseerd op meer dan 70 jaar kennis van WARN 4WD naafvergrendeling.
- Bediening via op het stuur gemonteerde tuimelschakelaar.
- Lasthoudrem voor geweldige controle.
- Soepele en betrouwbare volledig metalen drietraps planetaire tandwielkast.
- Beperkte levenslange garantie (mechanisch), 3 jaar garantie (elektrisch).
- 1.361 kg trekkracht.
- 15 m lang synthetisch touw van 4,8 mm.
- Gegoten aluminium rolgeleider.
- Kabelboom (715002453) vereist voor installatie.
- Montageplaat voor lier is vereist voor G2S (alleen STD en X xc 2022 en ouder).
- EG-conform.

Pakket met lier achteraan

G2 (behalve 6x6 modellen)
G2 (alleen 6x6 modellen)
G2L (alleen 6x6 modellen)

715007100
715006503
715007099



- De lier achteraan met afstandsbediening is een geschenk uit de hemel om jezelf uit de modder te trekken of zware lasten te vervoeren.
- Omvat een volledig afgedichte lier van Warn en alle nodige kabels en montageonderdelen voor een eenvoudige en snelle installatie.
- 1.361 kg trekkracht.
- 15,2 m lange staalkabel van 5,5 mm.

Accessoires voor lieren

Draadloze afstandsbediening

WARN lieren

715002542



- Snel en eenvoudig te installeren dankzij de kabelset met geïntegreerde antenne en alle noodzakelijke montageonderdelen.
- Met dit systeem kun je de lier vanuit elke positie binnen een straal van 15,2 m bedienen, waardoor je bergingsmogelijkheden toenemen.
- Alle onderdelen zijn weerbestendig.

Bedrade afstandsbediening

WARN lieren

715006378

Can-Am HD lieren (715006414 en 715006415)

715006555

Can-Am HD lieren (715008140 en 715008141)

715008121



- Met dit pakket kunnen bezitters van een lier hun lier op afstand bedienen.
- Met dit pakket kunnen bezitters van hun voertuig met standaard lier op afstand bedienen.
- Kan ook in combinatie met de minituimelschakelaar worden gebruikt.
- Bedrade afstandsbediening en stekkerbus inbegrepen.
- EG-conform.

Accessoires voor lier

715002409



- Haal het maximum uit je lier.
- Verdubbel de trekkracht, verander de trekrichting en houd je lier altijd bedrijfsklaar.
- Bevat boomriemen, rammelblok, harpsluiting en handschoenen voor lier.

WARN rolgeleider

WARN lieren

715007698



- Constructie met dubbele poedercoating.
- Vereist om de synthetische lierkabel te gebruiken.
- Kabel (715004254) op WARN lieren.
- Alleen voor gebruik met synthetische lierkabels.

Kabelgeleider met rollen

WARN lieren

715007699

Can-Am HD lier

710007459



- Met rollen bovenaan, onderaan en opzij om slijtage van de kabel te beperken. Soepele bediening vanuit elke richting vergemakkelijkt het optillen.

Haak met veiligheidspal en -riem

Can-Am HD lieren

705014949



- Haak voor zwaar gebruik van de lierkabel, met roestvrijstalen sluiting.
- Inclusief nylon veiligheidsriem.

Reservetrekabel - Can-Am HD

705014983

705014984



- Speel op veilig, neem altijd een reservetrekabel mee.
- 1134 kg trekvermogen met 15,2 m lang touw van 4,8 mm voor 705014983.
- 1588 kg trekvermogen met 15,2 m lang touw van 5,5 mm voor 705014984.

Reservetrekabel - ATV WARN lieren

715006256



- Speel op veilig, neem altijd een reservetrekabel mee.
- 1.588 kg trekvermogen.
- 15,2 m lange staaldraad van 5,5 mm van vliegtuigkwaliteit.

Synthetische lierkabel

ATV WARN lieren

715004254



- Eenvoudiger om mee te werken dan een staalkabel.
- Ter vervanging van de originele kabel van alle in de fabriek gemonteerde WARN lieren of verkocht als accessoire door BRP.
- Inclusief synthetisch touw en bus ter bescherming tegen stenen.
- Altijd gebruiken met nieuwe rolgeleider (715007698).
- 15,2 m lang synthetisch touw van 4,8 mm.
- 1.588 kg trekvermogen.

Montageplaat voor lier

G2S (2022 en ouder)

715000927



- Voegt extra functies toe aan je Renegade.
- Past op lieren voor Can-Am door WARN.

Kabelboom voor lier

(Niet afgebeeld)

G2 2021 en recenter, G2S 2021 en recenter en G2L

715002453

- Plug-and-go bedrading vereist om alleen de WARN lier te installeren.
- Niet vereist voor Can-Am HD lieren.

TREKHAKEN

Trekhaken

Trekhaak achter

G2, G2L (behalve 6x6 modellen), G2S

715001925



- Afgewerkt met e-coating.
- Vaste bevestigingsbeugel voor trekhaakkogel.
- Met vast bevestigingspunt voor trekhaakkogel om een trekhaak te bevestigen.
- Deze trekhaak heeft een trekvermogen van 590 kg.
- Kogel van trekhaak niet inbegrepen.

Trekstang voor trekhaak voor en achter

G2, G2L, G2S

715008350



- Standaard op trekhaakbevestiging van 5 cm.
- Heeft een trekvermogen van 750 kg.
- Kogel van trekhaak niet inbegrepen.
- Gesmeed staal.

Koppeling vooraan

T3

705205025

- Vereist voor T3-modellen.

Multitrailer

619590024



- Vernieuwde draaiwielen voor een nog stillere werking en nu uitgerust met smeernippels.
- Product ontwikkeld voor zware toepassingen.
- 100% gegalvaniseerd staal.
- Specificaties: 12 mm triplex basis, sterke standaard, verplaatsbare bevestigingspunten (4 stuks), kiepbak, verwijderbare zijpanelen en 4 houders voor hout.
- Onderkant van het draaiwiel en frame ontworpen om over stenen en boomstronken te rijden (geen scherpe randen).
- Lengte laadbak: 182 cm
- Breedte laadbak: 65 cm onder / 95 cm boven
- Hoogte laadbak: 60 cm
- Gewicht: 200 kg met houders voor hout en zijpanelen

Accessoires voor trekhaken

Trekhaakbevestiging achter

G2S 2012 met 800R of 1000 motor, G2S 2013 en recenter, G2L en G2

715005186



- Afgewerkt met e-coating.
- Heeft geen invloed op de ruimte tussen voertuig en grond.
- Bal van trekhaak niet inbegrepen.
- Deze trekhaak heeft een trekvermogen van 680 kg, voor gebruik met 4X4.
- Deze trekrichting heeft een trekvermogen van 750 kg, voor gebruik met 6x6.
- Conform de Europese T-regelgeving.
- Niet compatibel met G2L-modellen met rear skidplates.

Trekhaakbevestiging vooraan

G2

715000921



- Trekhaakbevestiging met of zonder lier aan de voorkant van de Outlander.
- Deze trekhaak heeft een trekvermogen van 590 kg.
- Zo kun je met je trailer manoeuvreren in krappe ruimtes.
- Trekstang voor trekhaak apart verkocht.
- Niet compatibel met Extreme voorbumper, Rancher bumper en ProMount ploegen.

Rubberen plug voor trekhaakbevestiging

705204503



- Rubberen dop voor trekhaakbevestiging van 5 cm.

PERFORMANCE

Performance

Renegade snorkelkit

G2S (2020 en ouder)

715006000

G2S (2021 en recenter)

715007083



- Uitgebreide kit.
- Verlengde luchtinlaten en CVT-uitlaat.
- CVT-uitlaat is ingebouwd in de houder.
- Perfect voor rijden in de modder.
- Niet geschikt voor modellen van de T-categorie.

Renegade radiatorverplaatsingskit

G2S 2023 en recenter

715008898

G2S 2022 en ouder

715001929



- Radiator wordt helemaal boven op het bagagerek vooraan geplaatst.
- Voorkomt dat de koelprestaties verminderen in modderige omstandigheden.
- Maakt gebruik van de bestaande radiator.
- Inclusief steun, montageonderdelen en slangen.
- Ontworpen voor gemakkelijk aftappen en onderhoud van het koelsysteem.
- Radiator niet inbegrepen.
- Renegade Extreme voorbumper (715002469) vereist voor G2S 2022 en ouder op X mr voorbumper (715008198) vereist voor 2023 en recenter voor installatie (behalve X mr).
- Niet geschikt voor modellen van de T-categorie.

Modderriem

G2, G2L, G2S

715003053



- Handige, stevige handgreep.
- Zorgt dat bestuurders hun gewicht kunnen herverdelen voor betere tractie in veeleisende omstandigheden.
- Niet compatibel met XT-beschermingskit voor handgrepen (703100352).

Radiatorbescherming

G2, G2S (behalve G2S met 500 motor)

715001744

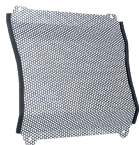

- Over de voorkant van de radiator te monteren metalen scherm als bescherming tegen stenen en takken.

Outlander snorkelkit

G2 2015 en recenter, G2L (behalve X mr en 6x6 modellen)

715005999



- Uitgebreide kit.
- Verlengde luchtinlaten en CVT-uitlaat.
- CVT-uitlaat is ingebouwd in de houder.
- Moet geïnstalleerd worden op een voertuig zonder XT-beschermingskit voor handgrepen.
- Perfect voor rijden in de modder.
- Niet compatibel met voorruit.
- Niet geschikt voor modellen van de T-categorie.

Outlander snorkelkit

G2 (alleen X mr modellen), G2L (alleen X mr modellen)

715002518



- Uitgebreide kit.
- Verlengde luchtinlaten en CVT-uitlaat.
- CVT-uitlaat is ingebouwd in de houder.
- Moet geïnstalleerd worden op een voertuig zonder XT-beschermingskit voor handgrepen.
- Perfect voor rijden in de modder.
- Niet compatibel met voorruit.
- Alleen hoger geplateerde claxon.
- Zorgt voor een hogere inlaat.
- Voor een perfect passende installatie is de juiste meterhouder vereist.
- Niet geschikt voor modellen van de T-categorie.

Outlander radiatorverplaatsingskit

G2, G2L (behalve 6x6 modellen)

715001930



- Radiator wordt helemaal boven op het bagagerek vooraan geplaatst.
- Voorkomt dat de koelprestaties verminderen in modderige omstandigheden.
- Maakt gebruik van de bestaande radiator.
- Inclusief steun, montageonderdelen en slangen.
- Ontworpen voor gemakkelijk aftappen en onderhoud van het koelsysteem.
- Radiator niet inbegrepen.
- Niet geschikt voor modellen van de T-categorie.

X mr tractieplaten

G2 (alleen MAX modellen), G2L

715001752

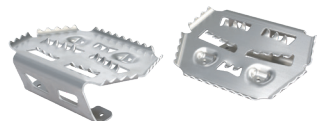

- Bieden extra voetgrip voor de bestuurder bij het rijden in erg modderige omstandigheden.
- Helpen de bestuurder de ideale rijpositie te behouden, om de tractie van het voertuig te maximaliseren.
- Vervaardigd van aluminium.
- Niet bedoeld voor passagiers.

Automatisch reinigende voetsteunen

G2 2015 en recenter, G2L

715004759



- Vervaardigd van aluminium.
- Vervangen de originele voetsteunen.
- Met grote afvoeropeningen om ophoping van modder en sneeuw in de voetsteunen te voorkomen.
- Sportief ontwerp voor meer tractie.
- Niet compatibel met zijbeschermers carrosserie.
- Verkocht per paar.

Voetsteunkit

G2, G2L

715001131



- Biedt maximale geïntegreerde grip en meer stabiliteit bij offensief rijden.
- Opklapbaar uiteinde biedt extra grip in scherpe bochten.
- Vervaardigd van aluminium.
- Verkocht per paar.

Can-Am schuimfilter van TwinAir†

G2, G2S, G2L

715001333

- Maximaliseert de prestaties door de luchtstroom te verhogen bij alle toerentallen.
- Onderhoudsvriendelijk: na het rijden in erg stoffige/modderige omstandigheden kun je het filter gewoon wassen en olie toevoegen en het is opNieuw klaar voor gebruik.

G2 2012-2018 (basismodel, DPS, XT, X mr alleen met 650 motor en Limited – behalve 6x6)
G2S (alleen basismodel met 500 en 570 motor)**715003199** · Voor

G2L (behalve Mossy Oak, PRO, 6x6 en X mr modellen)

715007203 · Voor

G2 2012-2018 (basismodel, DPS, XT en X mr alleen met 650 motor - behalve 6x6) G2S (alleen basismodel met 500 en 570 motor)

715003200 · Achter**Veren voor zwaar gebruik**

G2 2019 en recenter (basismodel, DPS en XT modellen, behalve 6x6)

715005159 · Voor en achter

- Veren voor zware toepassingen zorgen voor verbeterde stijfheid.
- Perfect om sneeuw te ruimen of zware ladingen te vervoeren.
- Verbeterd de besturing en helpt kantelen te voorkomen.
- Kit met 4 veren.
- Standaard op modellen Outlander PRO en Mossy Oak.

Schokdemperbescherming voor

G2, G2L, G2S

715500301

- Met ventilatiegaten.
- Voor extra bescherming op ruw terrein en onder zware weersomstandigheden.
- Verkocht per paar.

Sets schokdempers voor en achter voor zwaar gebruik

G2L (4x4 en 6x6 modellen)

715007841 · Voor**715008136** · Achter

- Stijvere schokdempers dan standaard, voor zwaar gebruik.
- Beter laadvermogen, meer bodemvrijheid en comfort (voor en achter).
- Verkocht per paar.

Set veren achteraan voor extreem zwaar gebruik

G2

715001998

- Bijv. voor gebruik met Forest Pro boomstamtrailer.

Yoshimura**Geluiddemper voor uitlaat van Yoshimura – Outlander**

G2 (behalve 6x6 modellen)

715005480

- Gemaakt van hoogwaardig 304 roestvrij staal.
- Beter klinkend, mooier en lichter dan standaard geluiddemper.
- USDF/USDA-goedgekeurde vonkafleider.
- Niet EPA-conform (alleen voor racetoepassingen).
- Niet CE-conform.
- Geen aanpassing van het systeem voor brandstofinspuiting vereist.
- Niet compatibel met CARB en modellen van de T-categorie 2018 en recenter, NRMM en 650 motor 2022 en recenter.
- Niet beschikbaar in Europa.

Geluiddemper voor uitlaat van Yoshimura – Renegade

G2S 2012 en recenter (behalve 570 motor en X mr modellen)

715005481

- Gemaakt van hoogwaardig 304 roestvrij staal.
- Beter klinkend, mooier en lichter dan standaard geluiddemper.
- USDF/USDA-goedgekeurde vonkafleider.
- Niet EPA-conform (alleen voor racetoepassingen).
- Niet CE-conform.
- Geen aanpassing van het systeem voor brandstofinspuiting vereist.
- Niet compatibel met CARB en modellen van de T-categorie 2018 en recenter, NRMM en 650 motor 2022 en recenter.
- Niet beschikbaar in Europa.

Accessoires voor noodsituaties**Nooduitrusting****715006102**

- Complete nooduitrusting met alle essentiële uitrusting en spullen om uit de moeilijkste situaties te komen waar liefhebbers van motorsport soms in terechtkomen.
- Inclusief startkabels, luchtcompressor, bandenreparatieset, EHBO-does, sleepkabel met ratel, duct tape, spanband van 1500 kg, kabelgeleiders en poetsdoeken.

HOEZEN, STICKERS EN EXTRA UITRUSTING

Transporthoezen	G2 (behalve MAX modellen)	715001737
	G2 (alleen MAX en X mr 1000R modellen)	715001736
	G2L (behalve MAX modellen)	715002026
	G2L (alleen MAX modellen)	715002025
	G2S (behalve X mr modellen)	715000683



- Canvas voor zwaar gebruik gemaakt van uv-bestendig geverfd polyester.
- Beschermen windscherm en gekleurde panelen tegen schuren.
- Alle slijtagegevoelige zones zijn verstevigd met een dubbele laag canvas.
- Opening voor toegang tot de dop van de brandstoftank.
- Weerbestendige transporthoes beschermt je voertuig tijdens transport.
- Snel en eenvoudig te installeren.
- Ontworpen om perfect bij je voertuig te passen, met of zonder accessoires van Can-Am.

Opberghoezen	G2, G2L, G2 X mr (behalve 1000), G2L X mr, G2S, G2S X mr	715001720
	G2, G2L (alleen MAX en X mr 1000R modellen)	715001668
	G2 (alleen 6x6 modellen)	715002492
		715005095 (Europa)
	G2, G2L (behalve MAX modellen)	715001597 · Mossy Oak Break-Up Country Camouflage
	G2 MAX (alleen 6x6 modellen)	715004488
	G2L (alleen 6x6 modellen)	715005261
G2L MAX (alleen 6x6 modellen)	715006024	



- Weerbestendige opberghoezen.
- Alleen voor opslag buiten.
- Uv-bestendig geverfd polyester.
- Snel en eenvoudig te installeren.
- Ontworpen om perfect bij je voertuig te passen, met of zonder accessoires van Can-Am.

Vlag	715000277 · Geel
-------------	-------------------------



- Maak jezelf herkenbaar voor iedereen.
- Ideaal voor de duinen en voor beginnende bestuurders.
- 2,4 m lang.
- Inclusief vlaghouder (715000127).

Vlaghouder (Niet afgebeeld)	715000127
---------------------------------------	------------------

Bolt-On⁺ intrekbare sleepkabels met ratel	295101072
---	------------------



- Perfect om je sportvoertuig te transporteren of ladingen te bevestigen.
- Eenvoudige montage: Bevestigen met bouten op elk vlak oppervlak (bijv. laadbak of frame aanhangwagen).
- Bevestigingsriem van 2,5 cm x 1,8 m met stiksels voor zwaar gebruik, voor 226 kg werkbelasting en 680 kg breekkracht.
- Handige, intrekbare drukknop om de riem automatisch langer te maken, op te rollen en op te bergen, terwijl het ratelmechanisme de riem strak trekt om je voertuig of lading veilig te bevestigen.
- Rubberen ratelhandgreep die veel grip biedt, en haak met vinyl beschermlaag om elk oppervlak te beschermen waaraan de haak wordt vastgemaakt.
- Verkocht per paar.

Sleepkabels met ratel	715008309 · Zwart/ Grijs
------------------------------	------------------------------------



- 181 kg veilige werkbelasting.
- Riem van 2,5 cm x 3 m met logo's van Can-Am, Sea-Doo en Ski-Doo.
- Luxe ratel met rubberen handgreep.
- S-haken met coating.
- Set van 2.

Sleepkabel met ratel voor zwaar gebruik**715008308**

- 454 kg veilige werkbelasting.
- Riem van 38 mm x 1,8 m met het logo van BRP.
- Luxueuze ratel met rubberen handgreep.
- Klemhaken met zwarte coating.
- Inclusief riem van 300 mm.
- Set van twee.

Schakelslot

G2, G2L

715007337

- Bevestig de schakelhendel van het voertuig door deze te vergrendelen.
- Voorkomt dat het voertuig in neutraal gaat zonder de vergrendelsleutel.

Vergrendelbare brandstofdop

G2, G2L, G2S

860200387**619590085** (Scandinavië)

- Beschermt je brandstof.
- Voldoet aan de EPA-vereisten.

Houder kentekenplaat

G2L

715002498

G2S

715001401

- Biedt specifieke plaats om kenteken te bevestigen.
- Gemonteerd achteraan op het voertuig.

APACHE RUPS BANDSYSTEMEN

Apache rupsbandsystemen

Apache Backcountry rupsbandsysteem

G2 (behalve 6x6 modellen), G2S, G2L

715005247



- Ontworpen om de beste stabiliteit en prestaties in diepe sneeuw op de markt te leveren.
- Contactvlak is 23% groter dan dat van de Apache 360 LT.
- Indrukwekkende 18 cm extra bodemvrijheid zorgt dat het voertuig niet in diepe sneeuw zakt.
- Sportief rupsbandontwerp met 5 cm hoogte van de schakels voor maximale tractie in de sneeuw.
- Apache Backcountry montagekit en pre-filters voor motor- en luchtinlaat zijn vereist.
- Alleen voor gebruik in de winter.

Het installeren van sommige getoonde accessoires kan de conformiteit van het voertuig met bepaalde regelgevingen beïnvloeden. Raadpleeg je lokale dealer voor meer informatie.

Set tussentandwielen

Apache Backcountry rupsbandsysteem (alleen rupsbanden achter)

860201230 · 141 mm



- Voor minder weerstand en rolweerstand.
- Inclusief 2 wielen, steunen en montageonderdelen.
- Maximaal 2 sets toevoegen per rupsband achter.
- Kan de levensduur van geleiders verlengen in omstandigheden met harde sneeuw.

Geleiders met Vespel¹ inzetstukken

Apache Backcountry rupsbandsysteem

503194815



- Gebruik DuPont Vespel inzetstukken voor minder frictie.
- Langere levensduur.
- Kunnen op de gewenste lengte worden geknipt.
- 8 nodig per voertuig.
- Wordt per stuk verkocht.

IJskrabbers op rail

Apache Backcountry rupsbandsysteem

860201728



- Voor extra smering in zware en ijzige omstandigheden.
- Op rail gemonteerd, klein, licht.
- Flexibel ontwerp met spoel om achteruit te rijden zonder schade.
- Gemakkelijk op te bergen als ze niet wordt gebruikt.

Apache 360 en 360 LT

Apache 360 rupsbandsysteem

G2 (behalve 6x6-modellen), G2L, G2S

715006323



- Multifunctionele rupsbanden, perfect voor elke Can-Am ATV.
- Gemiddelde bodemvrijheid 41 cm.
- Schakels van 2,5 cm vooraan en 3,2 cm achteraan.
- Apache 360 en 360 LT montagekit en pre-filters voor motor- en luchtinlaat zijn vereist.

Het installeren van sommige getoonde accessoires kan de conformiteit van het voertuig met bepaalde regelgevingen beïnvloeden. Raadpleeg je lokale dealer voor meer informatie.

Apache 360 LT rupsbandsysteem

G2, G2L, G2S

715005103



- Multifunctionele rupsbanden, ontworpen om zware ladingen te vervoeren, passen op de meeste voertuigen van Can-Am Off-Road.
- De hoogte van de voorwielen kan worden afgesteld, voor een betere oploophoek en betere prestaties over ruw terrein wanneer omhoog of groter contactvlak voor meer stabiliteit wanneer omlaag.
- Gemiddeld 11,4 cm extra bodemvrijheid.
- Schakels van 2,5 cm vooraan en 3,2 cm achteraan.
- Betrouwbare structuur voor zware toepassingen.
- CE-conform.
- Contactvlak is 7 tot 9% groter dan dat van de Apache 360.
- Apache 360 en 360 LT montagekit, DPS-module voor rupsbanden en pre-filters voor motor- en luchtinlaat zijn vereist.

Het installeren van sommige getoonde accessoires kan de conformiteit van het voertuig met bepaalde regelgevingen beïnvloeden. Raadpleeg je lokale dealer voor meer informatie.

Apache 360 LT 6x6

Apache 360 LT (6x6) rupsbandsysteem

G2, G2L (alleen 6x6)

715005104



- Multifunctionele rupsbanden, ontworpen om zware ladingen te vervoeren, passen op de meeste voertuigen van Can-Am Off-Road.
- De hoogte van de voorwielen kan worden afgesteld, voor een betere ophoek en betere prestaties over ruw terrein wanneer omhoog of groter contactvlak voor meer stabiliteit wanneer omlaag.
- Gemiddeld 11,4 cm extra bodemvrijheid.
- Schakels van 2,5 cm vooraan en 3,2 cm achteraan.
- Apache 360 LT montagekit, DPS-module voor rupsbanden en pre-filters voor motor- en luchtinlaat zijn vereist.
- Betrouwbare structuur voor zware toepassingen.
- CE-conform.
- Exclusief voor de Outlander 6x6.
- Alleen aanbevolen voor gebruik op sneeuw.

Het installeren van sommige getoonde accessoires kan de conformiteit van het voertuig met bepaalde regelgevingen beïnvloeden. Raadpleeg je lokale dealer voor meer informatie.

Accessoires voor Apache

Apache Backcountry montagekit

(Niet afgebeeld)

G2 2018 en ouder, G2S 2018 en ouder, G2L

715004830

G2 2019, G2S 2019

715004796

- Vereist voor installatie van het Apache Backcountry rupsbandsysteem.
- DPS-module en pre-filter zijn vereist en worden apart verkocht.

Het installeren van sommige getoonde accessoires kan de conformiteit van het voertuig met bepaalde regelgevingen beïnvloeden. Raadpleeg je lokale dealer voor meer informatie.

DPS-module voor rupsbanden

(Niet afgebeeld)

G2, G2L, G2S

715007338

- Een innovatieve DPS-module die nauwkeurige uitlezingen van de snelheidsmeter en optimale stuurbevestiging garandeert, wat perfecte controle met rupsbanden en rijgemak garandeert.
- Vereist voor installatie van Apache en Backcountry rupsbandsystemen.

Het installeren van sommige getoonde accessoires kan de conformiteit van het voertuig met bepaalde regelgevingen beïnvloeden. Raadpleeg je lokale dealer voor meer informatie.

Apache 360 en 360 LT montagekit

(Niet afgebeeld)

G2 2018 en ouder (behalve 6x6 modellen), G2S 2018 en ouder, G2L

715007207

G2 2019 en recenter (behalve 6x6 modellen), G2S 2019 en recenter

715007206

G2 2018 en ouder, G2L (6x6 modellen)

715004991

G2 (6x6 modellen 2019 en recenter)

715005105

- Vereist voor installatie van Apache 360 en 360 LT rupsbandsystemen.
- DPS-module en pre-filter niet inbegrepen.

Het installeren van sommige getoonde accessoires kan de conformiteit van het voertuig met bepaalde regelgevingen beïnvloeden. Raadpleeg je lokale dealer voor meer informatie.

Accessoires voor Apache rupsbandsysteem

Luchtinlaat pre-filter

715003483



- Geeft de motor extra bescherming onder zware rijomstandigheden.
- Filter houdt deeltjes tegen groter dan 0,19 mm.
- Eenvoudig te installeren zonder gereedschap.
- Nodig om de voertuigarantie te behouden wanneer rupsbanden zijn geïnstalleerd.
- Vereist voor installatie van Apache en Backcountry rupsbandsystemen.
- Standaard op Outlander 650, 650 X mr, 850, 1000, 1000R motoren en G2L PRO.
- Niet geschikt voor snorkelkits.

Pre-filter motorluchtinlaat

G2, G2L, G2S

715004729



- Geeft de motor extra bescherming onder zware rijomstandigheden.
- Filter houdt deeltjes groter dan 0,13 mm tegen.
- Nodig om de voertuigarantie te behouden wanneer rupsbanden zijn geïnstalleerd.

GIDS APACHE RUPSBANDSYSTEMEN

Apache Backcountry

Modeljaar / Model	Rupsband	Montage rupsbanden	DPS-module voor rupsbanden	Pre-filter zonder snorkel	Pre-filter met snorkel
2015 en recenter	G2L	715004830	715007338	715004729 en 715003483 (standaard op G2 modellen en G2L PRO model)	715004729
2018 en ouder	G2, G2S				
2019 en recenter	G2, G2S				

Apache 360 en Apache 360 LT

Modeljaar / Model	Rupsband	Montage rupsbanden	DPS-module voor rupsbanden	Pre-filter zonder snorkel	Pre-filter met snorkel
2015 en recenter	G2L	715007207	715007338	715004729 en 715003483 (standaard op G2 modellen en G2L PRO model)	715004729
2018 en ouder	G2, G2S				
2019 en recenter	G2, G2S				

Apache 360 LT 6x6

Modeljaar / Model	Rupsband	Montage rupsbanden	DPS-module voor rupsbanden	Pre-filter zonder snorkel	Pre-filter met snorkel
2018 en ouder	G2 6x6	715004991	715007338	715004729 en 715003483 (standaard op G2 modellen en G2L PRO model)	715004729
2019 en recenter	G2L 6x6				
2019 en recenter	G2 6x6				

PROMOUNT PLOEGEN

PROMOUNT KITS MET PLOEGEN

Referentietabel

	137 cm Zwart staal	137 cm Geel staal	152 cm Zwart staal	152 cm Geel staal	168 cm Zwart staal	168 cm Geel staal	152 cm Flex2	168 cm Flex2
Kit met ploeg	715007753	715008178	715007754	715008179	715007755	715008180	715008181	715008182
Ploegblad	715004472	715005316	715004202	715005317	715006337	715006338	715004203	715006265
Ploegframe	715007752	715007752	715007752	715007752	715007752	715007752	715007752	715007752
Montageplaat	715007751	715007751	715007751	715007751	715007751	715007751	715007751	715007751

Stalen ploegen

Can-Am ProMount kits met stalen ploeg - ploegblad van 137 cm

G2, G2L, G2S

■ 715007753 · Zwart
■ 715008178 · Geel



- Deze kits bevatten:
 - Can-Am ProMount stalen ploegblad
 - Ploegframe met snelmontagesysteem
 - Montageplaat

Can-Am ProMount kits met stalen ploeg - ploegblad van 152 cm

G2, G2L, G2S

■ 715007754 · Zwart
■ 715008179 · Geel



- Deze kits bevatten:
 - Can-Am ProMount stalen ploegblad
 - Ploegframe met snelmontagesysteem
 - Montageplaat

Can-Am ProMount kits met stalen ploeg - ploegblad van 168 cm

G2, G2L, G2S

■ 715007755 · Zwart
■ 715008180 · Geel



- Deze kits bevatten:
 - Can-Am ProMount stalen ploegblad
 - Ploegframe met snelmontagesysteem
 - Montageplaat

Can-Am ProMount stalen ploegbladen - ploegblad van 137 cm

Past op ProMount ploegframe

■ 715004472 · Zwart
■ 715005316 · Geel



- Ploegbladen apart verkrijgbaar om je eigen kit samen te stellen.
- Compatibel met Can-Am ProMount accessoires voor ploegbladen, zodat de ploeg nog veelzijdiger wordt (sommige accessoires voor ploegen zijn niet compatibel met ploegen van 137 cm).
- Niet compatibel met ProMount driftpanelen, verlengstukken voor ploegbladen en randmarkeringen.
- Ruimt 127 cm wanneer de ploeg volledig is gekanteld.
- Bladhoogte 37 cm.

Can-Am ProMount stalen ploegbladen - ploegblad van 152 cm

Past op ProMount ploegframe

■ 715004202 · Zwart
■ 715005317 · Geel



- Ploegbladen apart verkrijgbaar om je eigen kit samen te stellen.
- Compatibel met Can-Am ProMount accessoires voor ploegbladen, zodat de ploeg nog veelzijdiger wordt.
- Ruimt 137 cm wanneer de ploeg volledig is gekanteld.
- Bladhoogte 43 cm.

Can-Am ProMount stalen ploegbladen - ploegblad van 168 cm

Past op ProMount ploegframe

■ 715006337 · Zwart
■ 715006338 · Geel



- Ploegbladen apart verkrijgbaar om je eigen kit samen te stellen.
- Compatibel met Can-Am ProMount accessoires voor ploegbladen, zodat de ploeg nog veelzijdiger wordt.
- Ruimt 152 cm wanneer de ploeg volledig is gekanteld.
- Bladhoogte 43 cm.

Can-Am ProMount stalen ploegbladen - ploegblad van 183 cm

Past op ProMount ploegframe

■ 715004474 · Zwart
■ 715006021 · Geel



- Ploegbladen apart verkrijgbaar om je eigen kit samen te stellen.
- Compatibel met Can-Am ProMount accessoires voor ploegbladen, zodat de ploeg nog veelzijdiger wordt.
- Ruimt 168 cm wanneer de ploeg volledig is gekanteld.
- Bladhoogte 43 cm.

Can-Am ProMount Flex2 kit met ploeg

Can-Am ProMount Flex2 kit met ploeg van 152 cm

G2, G2L, G2S

715008181



- Deze kits bevatten:
 - Can-Am ProMount Flex2 ploegblad
 - Ploegframe met snelmontagesysteem
 - Montageplaat

NIEUW Can-Am ProMount Flex2 kit met ploeg van 168 cm

G2, G2L, G2S

■ 715008182 · Zwart



- Deze kit bevat:
 - Can-Am ProMount Flex2 ploegblad
 - Ploegframe met snelmontagesysteem
 - Montageplaat

Gekantelde ploegen

Can-Am ProMount gekantelde ploegbladen - stalen ploegblad van 152 cm met aflopend blad

G2, G2L, G2S

715007261



- Maak het werk makkelijker met het juiste gereedschap, veeg lange opritten schoon en maak de taak makkelijker door de sneeuw verder weg te duwen.
- De vleugel van de ploeg is 63 cm hoog aan het ene uiteinde en 43 cm aan het andere.
- Deze ploeg met schuin aflopend blad is ontworpen om sneeuw op te werpen.
- Rubberen flap (715007299) ontworpen om sneeuw weg te houden van de bestuurder wordt aangeboden als accessoire (afzonderlijk verkocht).
- Voorzien van Can-Am logo.

Can-Am ProMount gekantelde ploegbladen - stalen ploegblad van 168 cm met aflopend blad

G2, G2L, G2S

715007263



- Maak het werk makkelijker met het juiste gereedschap, veeg lange opritten schoon en maak de taak makkelijker door de sneeuw verder weg te duwen.
- De vleugel van de ploeg is 63 cm hoog aan het ene uiteinde en 43 cm aan het andere.
- Deze ploeg met schuin aflopend blad is ontworpen om sneeuw op te werpen.
- Rubberen flap (715007299) ontworpen om sneeuw weg te houden van de bestuurder wordt aangeboden als accessoire (afzonderlijk verkocht).
- Voorzien van Can-Am logo.

Can-Am ProMount gekantelde ploegbladen - stalen ploegblad van 183 cm met aflopend blad

G2, G2L, G2S

715007264



- Maak het werk makkelijker met het juiste gereedschap, veeg lange opritten schoon en maak de taak makkelijker door de sneeuw verder weg te duwen.
- De vleugel van de ploeg is 63 cm hoog aan het ene uiteinde en 43 cm aan het andere.
- Deze ploeg met schuin aflopend blad is ontworpen om sneeuw op te werpen.
- Rubberen flap (715007299) ontworpen om sneeuw weg te houden van de bestuurder wordt aangeboden als accessoire (afzonderlijk verkocht).
- Voorzien van Can-Am logo.

Rubberen flap voor ProMount sneeuwplieg met aflopend blad

(Niet afgebeeld)

715007299

- Voor efficiënter sneeuw ruimen in diverse omstandigheden.

Can-Am ProMount Flex2 ploegen

Can-Am ProMount Flex2 ploegbladen - ploegblad van 152 cm

Past op ProMount ploegframe

715004203



- Ploegblad gemaakt van UHMWPE, flexibel en schokdempend materiaal voorkomt schade aan je ploeg bij onvoorziene botsingen.
- Met vervangbaar slijtblad.
- Een grote pen vergemakkelijkt het draaien van het blad, zodat sneeuw zich niet kan ophopen op het draaipunt.
- Het ploegblad is zo ontworpen dat sneeuw in elke stand optimaal van het blad afrolt.
- Compatibel met Can-Am ProMount accessoires voor ploegbladen, zodat de ploeg nog veelzijdiger wordt.
- Ruimt 137 cm wanneer de ploeg volledig is gekanteld.

NIEUW Can-Am ProMount Flex2 ploegblad van 168 cm

Past op ProMount ploegframe

715006265



- Ploegblad gemaakt van UHMWPE, flexibel en schokdempend materiaal voorkomt schade aan je ploeg bij onvoorziene botsingen.
- Met vervangbaar slijtblad.
- Een grote pen vergemakkelijkt het draaien van het blad, zodat sneeuw zich niet kan ophopen op het draaipunt.
- Het ploegblad is zo ontworpen dat sneeuw in elke stand optimaal van het blad afrolt.
- Ruimt 152 cm wanneer de ploeg volledig is gekanteld.
- Bladhoogte 43 cm.
- Compatibel met Can-Am ProMount accessoires voor ploegbladen, zodat de ploeg nog veelzijdiger wordt.

Can-Am ProMount Flex2 ploegbladen - ploegblad van 183 cm

Past op ProMount ploegframe

715004485

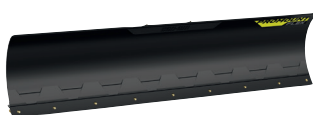

- Ploegblad gemaakt van UHMWPE, flexibel en schokdempend materiaal voorkomt schade aan je ploeg bij onvoorziene botsingen.
- Met vervangbaar slijtblad.
- Een grote pen vergemakkelijkt het draaien van het blad, zodat sneeuw zich niet kan ophopen op het draaipunt.
- Het ploegblad is zo ontworpen dat sneeuw in elke stand optimaal van het blad afrolt.
- Compatibel met Can-Am ProMount accessoires voor ploegbladen, zodat de ploeg nog veelzijdiger wordt.
- Ruimt 168 cm wanneer de ploeg volledig is gekanteld.

Can-Am ProMount accessoires voor ploegen

Can-Am ProMount ploegframe met snelmontagesysteem

G2, G2L, G2S

715007752



- Stalen buizen voor zware toepassingen, die bestand zijn tegen het meest veeleisende gebruik.
- De centraal gemonteerde drager biedt de ultieme duwsterkte en tractie.
- Ontworpen voor maximale hefhoogte van de ploeg.
- Met automatisch uitlijnend snelmontagesysteem, makkelijk vrij te geven via voetpedaal en ergonomische handgreep om de ploeghoek in te stellen.
- Rolgeleider voor ploeg en eindeloopschakelaar voor ploeg aanbevolen om de levensduur van de lierkabel te verlengen.
- Can-Am ProMount montageplaat vereist voor installatie.
- Het blad kan in 5 standen naar links of naar rechts worden gedraaid.
- Een grote pen vergemakkelijkt het draaien van het blad, zodat vuil en sneeuw zich niet kunnen ophopen op het draaipunt.

Can-Am ProMount montageplaat

G2, G2L, G2S

715007751



- Vereist om het Can-Am ProMount ploegframe met snelmontagesysteem te installeren.
- Montageplaat nauwkeurig ontworpen om het hele jaar door gemonteerd te blijven zonder de bodemvrijheid in het gedrang te brengen.
- Past op ATV's met of zonder Can-Am skidplates.
- Rolgeleider voor ploeg inbegrepen.

Can-Am ProMount verlengstuk voor ploegframe

G2, G2L, G2S

715006257

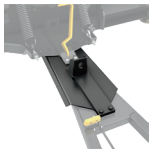

- Verlengstuk voor ploegframe van 30 cm.
- Vereist wanneer de ploeg wordt geïnstalleerd met Apache rupsbandsysteem.

Can-Am ProMount randmarkering

G2, G2L, G2S

715004206



- Helpt de randen van je ploeg te vinden.
- Hoogte: 60 cm.
- Verkocht per paar.
- Compatibel met Can-Am ProMount stalen en Flex2 ploegbladen met of zonder verlengstukken (behalve Can-Am ProMount stalen ploegblad van 137 cm).

Can-Am ProMount driftpanelen

G2, G2L, G2S

715006258



- Helpt de sneeuw in de ploeg te houden.
- Afmetingen: 43,2 cm x 33 cm.
- Verkocht per paar.
- Compatibel met Can-Am ProMount stalen en Flex2 ploegbladen met of zonder verlengstukken (behalve Can-Am ProMount stalen ploegblad van 137 cm).

Can-Am ProMount gebogen slijtblad

G2, G2L, G2S

715007791 · 152 cm

715007792 · 168 cm



- Slijtblad ontworpen met een gebogen achterkant van de onderrand.
- Dankzij het grotere oppervlak hoeft u minder te graven bij het ploegen op ongelijkmatige oppervlakken.
- Perfect voor sneeuw op grind, gras, plaveien en andere zachte oppervlakken.

Can-Am ProMount kunststof slijtblad

G2, G2L, G2S

715004480 · 137 cm

715004481 · 152 cm

715004482 · 168 cm

715004483 · 183 cm



- Om krassen te voorkomen op opritten en oppervlakken waar markeringen zichtbaar kunnen zijn.

Can-Am ProMount verlengstukken voor ploegblad

G2, G2L, G2S

■ 715004205 · Zwart
■ 715005319 · Geel



- Voegen 8 cm toe aan elke zijde.
- Compatibel met Can-Am ProMount ploegbladen (behalve Can-Am ProMount stalen ploegblad van 137 cm).
- Langer slijtblad kan geïnstalleerd worden om de extra lengte van de verlengstukken nog verder te verlengen.
- Compatibel met Can-Am ProMount stalen en Flex2 ploegbladen (behalve Can-Am ProMount stalen ploegblad van 137 cm).

Ploegblad voor achteruit slepen

ProMount ploegen (152 cm en meer)

715007794



- 6 mm dikke stalen zwenkende schraper.
- Wordt opgeheven wanneer het voertuig vooruit rijdt om het schrapen niet te beïnvloeden.
- Meer vermogen om sneeuw te trekken.
- Meer agressief schrapen in achteruitrijmodus.
- Heft het ploegblad van de grond zodat gelijkmatig wordt geschraapt.
- In de lengte verstelbaar voor compatibiliteit met ploegbladen van 152, 168 en 183 cm.
- Compatibel met ProMount ploegbladen (Flex en staal).

Rolgeleider voor ploeg

G2, G2L, G2S

705009222



- Rol met grotere diameter beperkt slijtage aan trekkabel voor toepassing op de ploeg.
- Kan worden gebruikt met alle ProMount ploegen.
- Inbegrepen bij set met montageplaat voor ploeg (715007751).

Katrolpakket voor Alpine ploeg voor zwaar gebruik

G2, G2L

715000279



- Katrolpakket voor gebruik van de lier in combinatie met een sneeuwplaat.
- Aanbevolen voor het verhogen van de prestaties van de lier.
- Te gebruiken met de XT-voorbumper.

Synthetische lierkabel voor ploeg

715000540



- Speciaal ontwikkeld voor gebruik met ploeg.
- 2,4 m duurzaam, extra sterk synthetisch touw.
- Bestand tegen herhaaldelijke trekacties onder een scherpe hoek voor het optillen van zware ploegbladen.
- Vervang je lierkabel gedurende het ploegseizoen om je gewone kabel te sparen.

Eindloopschakelaar voor ploeg

(Niet afgebeeld)

G2, G2L, G2S

715006259

- Om de kabelspanning in te stellen bij gebruik van je ploegsysteem.
- Voorkomt schade aan de lier, het ploegframe en het voertuig.

Can-Am ProMount kantelsysteem voor ploeg

G2, G2L, G2S

715007801



- Vormt je ploegsysteem om in een eenvoudig vanaf het bestuurderszadel te bedienen hulpmiddel.
- Met een hand kun je alle ploegbewegingen controleren dankzij de meegeleverde joystick zodat jij je volledig kunt toeleggen op het ploegwerk.
- Compatibel met ProMount ploegblad.
- Ploegframe (715007752) is vereist.
- Verlengstuk voor ploegframe (715006257) is vereist voor installatie met de Rancher voorbumper.
- Lier en ploeg apart verkocht.



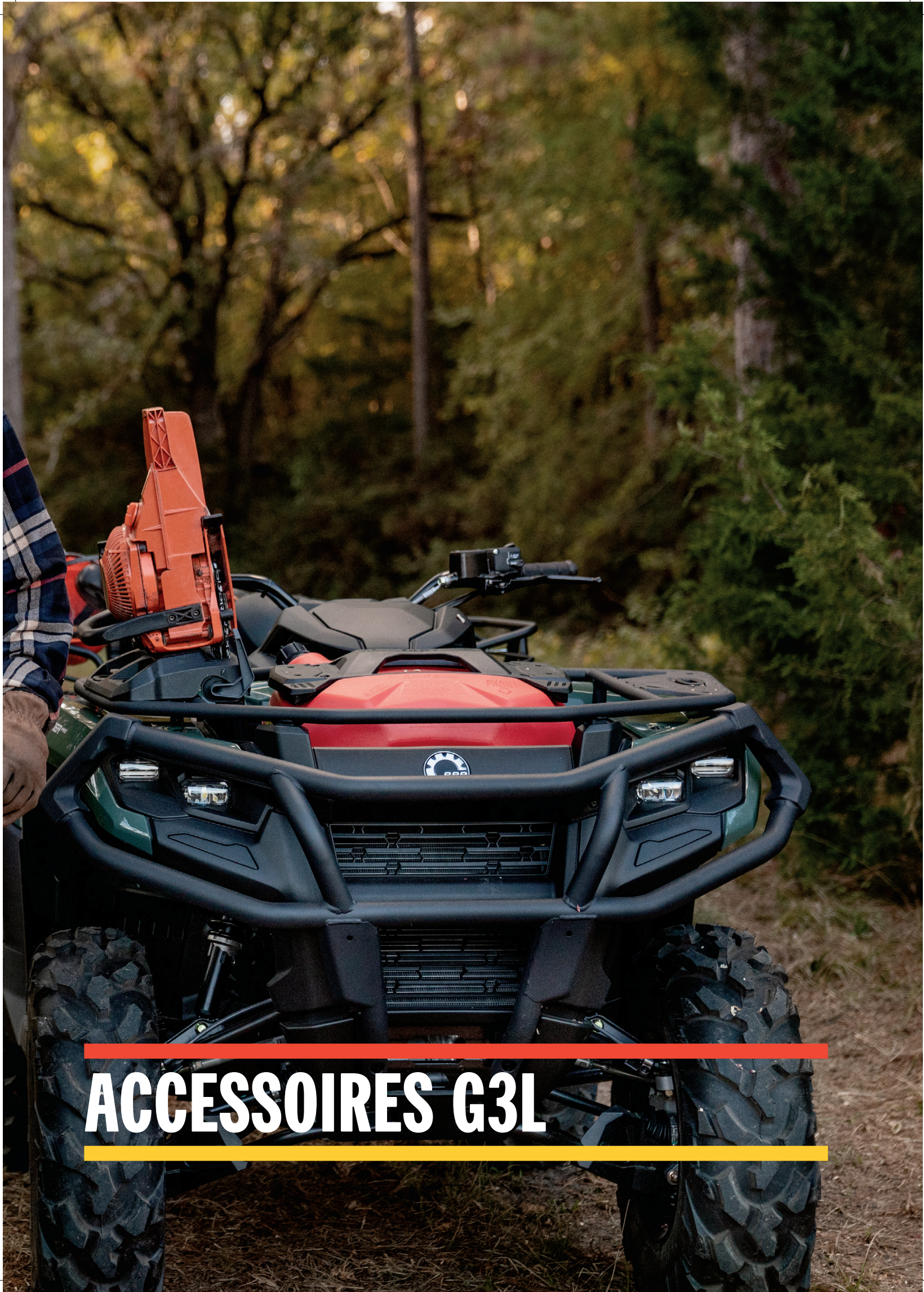

ACCESSOIRES G3L

ACCESSOIRES G3L

LinQ: Vlot plaatsen/verwijderen voor lading	52
Bagage & opbergruimte	58
Voorruit van Can-Am	58
Sturen en spiegels	59
Skidplates	60
Bumpers en beschermers	61
Elektriciteit en verlichting	62
Lieren	65
Trekhaken	66
Prestaties	67
Hoezen en extra uitrusting	68
Apache rupsbandsystemen	69
ProMount ploegen	71



MET PAKKETTEN HOEF JE NOOIT COMPROMISSEN TE SLUITEN. PAKKETTEN VOOR JOUW ATV.

STAP 1: KIES JOUW ESSENTIEEL PAKKET

		G3L	G3L MAX
STARTER	Uitbreiding console	715005368	715005368
	USB-voedingsuitgang uitbreiding console	715008750	715008750
	LinQ-laadbak (53 L)	715006997	715006997
	LinQ-gereedschapskit	715006829	715006829
GEAVANCEERD	Spatborden	715006336	715006336
	Volledig omwikkelde handbeschermers voor bestuurder	715005361	715005361
	LinQ modulaire bak (10 L)	715005494	715005494
TOP	Bluetooth geluidsbalk van MTX voor het stuur	219400840	219400840
	Adventure hoog windscherm	715005377	715005377

STAP 2: KIES JOUW EXTRA PAKKET

		G3L	G3L MAX
ADVENTURE	LinQ stapelbare brandstofhouder - 15 L	860202246	860202246
	XT achterbumper	715004953	715004953
	XT voorbumper	715004952	715004952
JACHT	Led-rijverlichting van 9 cm (2 x 14 watt)	715003666	715003666
	LinQ-vuurwapenkoffer	715004968	715004968
	XU voorbumper	715006614	715006614
	LinQ-houders voor uitrusting	715005340	715005340
WERK	LinQ-kettingzaaghouder	715004975	715004975
	LinQ-uitbreiding voor bagagedrager	715004954	715004954
	LinQ-gereedschapbak	715007358	715007358
WINTER	Geïntegreerde combinatie verwarmde handgrepen en gashendel	715005072	715005072
	Adventure zijwindschermen	715005862	715005862
	Aansluiting voor verwarmd vizier	715001246	715001246
	Handgrepen en aansluiting voor verwarmd vizier voor passagiers	N.v.t.	715005358
	Transporthoes	715005074	715005075

LINQ ACCESSOIRES: VLOT PLAATSEN/ VERWIJDEREN VOOR LADING

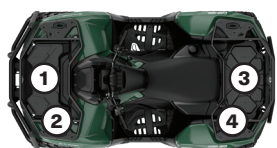

- Geen gereedschap nodig: installeer en verwijder accessoires snel met de hand.
- Rust je Can-Am in een handomdraai uit voor gespecialiseerde taken.
- Stevig bevestigingssysteem dat geschikt is voor het meest veeleisende terrein.

G3L

	① Bagageruimte vooraan	② Bagage- rek vooraan	③ Bagage- ruimte achteraan	④ Bagage- rek achter	LinQ kan bovenop worden gestapeld						
LinQ-accessoires met basis van 40,6 cm											
LinQ 16 L koeler 219400964 · Zwart / 295100698 · Wit	JA, met LinQ basis installatiekit 860201806 Kan in* of op de bagageruimte vooraan worden geïnstalleerd.	NEE	JA, met LinQ basis installatiekit 860201806	NEE	NEE						
LinQ gereedschapskist 715008111											
LinQ SR tas van 21 L 860202449	JA, met LinQ basis installatiekit 860201806 Moet op het deksel van de bagageruimte vooraan worden geïnstalleerd.										
LinQ sporttas van 17 L 860202447	JA, met LinQ basis installatiekit 860201806 Kan in* of op de bagageruimte vooraan worden geïnstalleerd.					NEE	NEE	NEE			
LinQ modulaire bak (10 L) 715005494											
LinQ modulaire bak (20 L) 715007112											
LinQ modulaire bak (30 L) 715006830											
LinQ gereedschapskit 715006829											
LinQ tas 715008110	JA, met LinQ basis installatiekit 860201806 Moet op het deksel van de bagageruimte vooraan worden geïnstalleerd.										
LinQ brandstofhouder - 15 L 860202246	JA, met LinQ basis installatiekit 860201806 Moet in* de bagageruimte vooraan worden geïnstalleerd.					NEE	NEE	NEE			
LinQ oliehouder - 3,78 L 860202445											
LinQ vuurwapenkoffer 715004968	JA, met LinQ basis installatiekit 860201806 Moet op het deksel van de bagageruimte vooraan worden geïnstalleerd.	NEE	NEE	NEE							
LinQ-accessoires met basis van 91,4 cm											
LinQ grote laadbak 715007001	NEE				NEE	NEE	JA	NEE			
LinQ-bagagemand (90 L) 715005274											
LinQ-laadbak (53 L) 715006997					JA			NEE	NEE	NEE	
LinQ-bak met laag profiel (63 L) 715007827											
LinQ-opbergkoffer (96 L) 715006097					NEE			NEE	JA, verwijder het bagagerek achteraan voor installatie.	NEE	NEE
LinQ-opbergkoffer (145 L) 715005273					NEE			NEE	NEE	NEE	JA
LinQ-koelbox (35 L) 715006998											
LinQ vuurwapenkoffer 715004968											
LinQ houders en bagagerekken											
LinQ houders voor uitrusting 715005340		JA, met LinQ basis installatiekit 860201806	JA	JA, met LinQ basis installatiekit 860201806	JA			NEE			
LinQ gereedschapsbak 715007358											
LinQ uitbreiding voor bagagedrager 715004954	NEE	NEE	NEE	NEE	NEE						
LinQ kettingzaaghouder 715004975	JA										

*Hiervoor moet het deksel van de bagageruimte vooraan worden verwijderd.

LINQ ACCESSOIRES: VLOT PLAATSEN/ VERWIJDEREN VOOR LADING



- Geen gereedschap nodig: installeer en verwijder accessoires snel met de hand.
- Rust je Can-Am in een handomdraai uit voor gespecialiseerde taken.
- Stevig bevestigingssysteem dat geschikt is voor het meest veeleisende terrein.

G3L MAX

LinQ-accessoires met basis van 40,6 cm	① Bagageruimte vooraan	② Bagage- rek vooraan	③ Bagage- ruimte achteraan	④ Bagage- rek achter	LinQ kan bovenop worden gestapeld		
LinQ 16 L koeler 219400964 • Zwart / 295100698 • Wit	JA, met LinQ basis installatiekit 860201806 Kan in* of op de bagageruimte vooraan worden geïnstalleerd.	NEE	NEE	NEE	NEE		
LinQ gereedschapskist 715008111							
LinQ SR tas van 21 L 860202449	JA, met LinQ basis installatiekit 860201806 Moet op het deksel van de bagageruimte vooraan worden geïnstalleerd.		NEE			NEE	NEE
LinQ sporttas van 17 L 860202447	JA, met LinQ basis installatiekit 860201806						
LinQ modulaire bak (10 L) 715005494	JA, met LinQ basis installatiekit 860201806 Kan in* of op de bagageruimte vooraan worden geïnstalleerd.		NEE			NEE	JA
LinQ modulaire bak (20 L) 715007112							NEE
LinQ modulaire bak (30 L) 715006830							JA
LinQ gereedschapskit 715006829	JA, met LinQ basis installatiekit 860201806 Moet op het deksel van de bagageruimte vooraan worden geïnstalleerd.		NEE			NEE	NEE
LinQ tas 715008110							NEE
LinQ brandstofhouder - 15 L 860202246							NEE
LinQ oliehouder - 3,78 L 860202445	JA, met LinQ basis installatiekit 860201806 Moet in* de bagageruimte vooraan worden geïnstalleerd.	NEE	NEE	NEE			
LinQ vuurwapenkoffer 715004968	JA, met LinQ basis installatiekit 860201806 Moet op het deksel van de bagageruimte vooraan worden geïnstalleerd.						
LinQ-accessoires met basis van 91,4 cm	Bagageruimte vooraan	Bagage- rek vooraan	Bagage- ruimte achteraan	Bagage- rek achter	LinQ kan bovenop worden gestapeld		
LinQ grote laadbak 715007001	NEE	NEE	NEE	JA	NEE		
LinQ bagagemand (90 L) 715005274		JA			NEE	JA	
LinQ-laadbak (53 L) 715006997		NEE	NEE	NEE	NEE		
LinQ-bak met laag profiel (63 L) 715007827		NEE	NEE	NEE	NEE		
LinQ-opbergkoffer (96 L) 715006097		NEE	NEE	NEE	NEE		
LinQ-opbergkoffer (145 L) 715005273		NEE	NEE	NEE	NEE		
LinQ-koelbox (35 L) 715006998		NEE	NEE	NEE	NEE		
LinQ vuurwapenkoffer 715004968		NEE	NEE	NEE	NEE		
LinQ houders en bagagerekken	Bagageruimte vooraan	Bagage- rek vooraan	Bagage- ruimte achteraan	Bagage- rek achter	LinQ kan bovenop worden gestapeld		
LinQ houders voor uitrusting 715005340	JA, met LinQ basis installatiekit 860201806	JA	NEE	NEE	NEE		
LinQ gereedschapsbak 715007358							
LinQ uitbreiding voor bagagedrager 715004954	NEE	NEE	NEE	NEE	NEE		
LinQ kettingzaaghouder 715004975	JA	NEE	NEE	NEE	NEE		

*Hiervoor moet het deksel van de bagageruimte vooraan worden verwijderd.

LinQ-accessoires met basis van 40,6 cm

LinQ brandstofhouder - 14 L

G3L

860202246



- Snel, eenvoudig en veilig te installeren met LinQ systeem.
- Morsvrije trechter ontworpen voor makkelijk gebruik.
- Inhoud 14 L.
- Maak kennis met de recentste norm voor Flame Mitigation Device (FMD).
- Moet in de bagageruimte vooraan worden geïnstalleerd.
- LinQ-basis installatiekit (860201806) vereist.
- LinQ-accessoires van 40,6 cm kunnen niet worden gestapeld op de LinQ-brandstofhouder van 14 L.
- Raadpleeg de lokale voorschriften voor brandstoftransport

LinQ-oliehouder - 3,78 liter

G3L

860202445



- Inhoud 3,78 L.
- Moet in de bagageruimte vooraan worden geïnstalleerd.
- LinQ-basis installatiekit (860201806) vereist.
- LinQ-accessoires van 40,6 cm kunnen niet worden gestapeld op de LinQ-brandstofhouder van 3,78 L.

LinQ-kettingzaaghouder

G3L (behalve X mr modellen)

715004975



- Dit systeem installeert een kettingzaag verticaal om ruimte te besparen op het bagagerek en dient als scheidewand voor opslag.
- Knijp het blad vast voor een stevige en snelle bevestiging.
- Compatibel met de meeste kettingzagen die verkrijgbaar zijn op de markt aangezien de meeste bladen tot 45 cm lang.
- Compatibel met alle LinQ-accessoires van 40,6 cm die passen in de voorste bagageruimte.
- Hiermee is installatie van de LinQ-gereedschapshouder mogelijk.
- Niet compatibel met de LinQ-uitbreiding voor bagagerek bij installatie op het voorste bagagerek van het voertuig.

LinQ modulaire bak

G3L

715005494 · (10 L)

715007112 · (20 L)

715006830 · (30 L)



- Modulaire bakken kunnen worden gestapeld, zodat je altijd de juiste uitrusting ter beschikking hebt.
- Bakken van het juiste formaat waar alles altijd in past.
- Kan worden geïnstalleerd op elke LinQ-basis met een breedte van 40,6 cm.
- Zie tabel voor locatie en vereisten voor installatie.

Thermisch inzetstuk voor LinQ modulaire bak (10 L)

G3L

219401110



- Geïsoleerde voering.
- Past uitstekend in de LinQ modulaire bak (10 L).
- Geschikt voor zeven blikken van 355 ml.
- Kan ijs een dag lang koud houden.
- Binnenafmetingen: 22,9 cm L x 43,2 cm B x 26,7 cm H

LinQ-gereedschapskit

G3L

715006829



- Inclusief:
 - Kniptang
 - Tang met lange bek
 - Borgtang
 - Ratelsleutel 3/8" bus
 - 15 cm verlengstuk ratel
 - Geïntegreerde opbergruimte CVT-riem (riem niet inbegrepen)
- Lange aansluiting 19 mm 3/8" bus - 6ptn
- Aansluiting 18 mm 3/8" bus
- Lange aansluiting 17 mm 3/8" bus - 6ptn
- Aansluiting 15 mm 3/8" bus
- Aansluiting 13 mm 3/8" bus
- Aansluiting 10 mm 3/8" bus
- Aansluiting 8 mm 3/8" bus
- Combisleutel 19 mm
- Combisleutel 18 mm
- Combisleutel 15 mm
- Combisleutel 13 mm
- Combisleutel 10 mm
- Combisleutel 8 mm
- Torx-aansluiting T40 3/8" bus
- Torx-aansluiting T30 3/8" bus
- Torx-aansluiting T20 3/8" bus
- Breekbalk 3/8" bus
- Zie tabel voor locatie en vereisten voor installatie.

LinQ-koelbox van 16 L





G3L

■ 219400964 · Zwart



■ 295100698 · Wit



- Alle voordelen van LinQ – eenvoudig, snel en veilig.
- Gevormd door middel van rotatiegieten, voor uitzonderlijke stevigheid en duurzaamheid.
- Schuimrubberen isolatie van topkwaliteit voor optimale koeling.
- Maakt gebruik van het LinQ-bevestigingssysteem (Patent VS 8777531 en VS 8875830).
- Eenvoudig systeem om in slechts enkele seconden en zonder gereedschap te installeren/verwijderen.
- Geschikt voor twintig blikken van 355 ml.
- Kan ijs drie dagen lang koud houden.
- Buitenafmetingen: 33 cm L x 50,8 cm B x 25,4 cm H
- Binnenafmetingen: 22,9 cm L x 43,2 cm B x 17,8 cm H
- Zie tabel voor locatie en vereisten voor installatie.

LinQ gereedschapskist	G3L	715008111
	<ul style="list-style-type: none"> • Precisie-geïnjecteerde HDPE-constructie zorgt voor stevigheid en duurzaamheid. • Maximuminhoud 19 L. • Weerbestendig, afgedicht en vergrendelbaar deksel. • Voorbereid voor gebruik op zout water. • Zie tabel voor locatie en vereisten voor installatie. 	
LinQ-tas met rolsluiting	G3L	715008110
	<ul style="list-style-type: none"> • Volledige waterdichte tas om je spullen veilig op te bergen. • Op LinQ gemonteerd via de kunststof basis voor zwaar gebruik. • Opbergoplossing met grote capaciteit (40 L). • Schuimrubberen bekleding onderaan voor extra bescherming van je spullen. 	<ul style="list-style-type: none"> • Makkelijk op of naast het voertuig te transporteren met de geïntegreerde draaggreep. • Voorbereid voor gebruik op zout water. • Afmetingen: 35,6 cm L x 48,3 cm B x verstelbare H. • Zie tabel voor locatie en vereisten voor installatie.
SR tas van 21 L	G3L	860202449
	<ul style="list-style-type: none"> • Semi-harde uitbreidbare tas. • Inhoud 21 L. • Zie tabel voor locatie en vereisten voor installatie. 	
LinQ-sporttas van 17 L	G3L	860202447
	<ul style="list-style-type: none"> • Inhoud 17 L. • Harde onderkant, semi-harde bovenkant. • Zie tabel voor locatie en vereisten voor installatie. 	

LinQ-accessoires met basis van 91,4 cm

LinQ-opbergkoffer (145 L)	G3L (behalve MAX modellen)	715005273
	<ul style="list-style-type: none"> • Polyethyleen opbergkoffer vervangt het bagagerek achter voor perfecte integratie en meer laadvermogen. • Bergruimte 145 liter. • Makkelijk te installeren en verwijderen met het LinQ-systeem. • LinQ-ankers moeten geïnstalleerd zijn in de bagageruimte achter (4 LinQ-ankers inbegrepen). • Mogelijkheid om LinQ accessoires van 40,6 cm te installeren op het deksel om het laadvermogen uit te breiden. • Nieuw ergonomisch en duurzaam vergrendelsysteem biedt uitstekende afdichting. • Mogelijkheid om LinQ-gereedschapshouders (715008896) op de laadbak te installeren. • Vergrendelbaar met een slot aan de voorzijde van de bak (twee sleutels inbegrepen). 	
LinQ opbergkoffer (139 L)	G3L (alleen MAX modellen)	715006097
	<ul style="list-style-type: none"> • Polyethyleen opbergkoffer vervangt het bagagerek achter voor perfecte integratie en meer laadvermogen. • Bergruimte 139 liter. • Makkelijk te installeren en verwijderen met het LinQ-systeem. • LinQ-ankers moeten geïnstalleerd zijn in de bagageruimte achter (4 LinQ-ankers inbegrepen). • Compatibel met het passagierszadel. • Nieuw ergonomisch en duurzaam vergrendelsysteem biedt uitstekende afdichting. • Mogelijkheid om LinQ-gereedschapshouders (715008896) op de laadbak te installeren. • Vergrendelbaar met een slot aan de voorzijde van de bak (twee sleutels inbegrepen). 	
LinQ-laadbak (53 L)	G3L	715006997
	<ul style="list-style-type: none"> • Vervaardigd van polyethyleen. • Bergruimte 53 liter. • Makkelijk te installeren en verwijderen met het LinQ-systeem. • Kan op het bagagerek voor of achter worden geïnstalleerd. • Nieuw ergonomisch en duurzaam vergrendelsysteem biedt uitstekende afdichting. • Mogelijkheid om LinQ accessoires van 40,6 cm te installeren op het deksel en het laadvermogen uit te breiden. • Mogelijkheid om LinQ gereedschapshouders (715008896) op de laadbak te installeren. • Vergrendelbaar met een slot aan de voorzijde van de bak (twee sleutels inbegrepen). 	

NIEUW LinQ-bak met laag profiel (63 L)

G3L

715007827



- Deze bak is gemaakt van schokbestendig geïnjecteerd polypropyleen en biedt 63 L bergruimte.
- Via LinQ gemonteerd voor efficiënt en veilig opbergen, wordt vergrendeld met een kwartdraai. Makkelijk te installeren, makkelijk te verwijderen met het LinQ-systeem.
- Kan enkel in een opstelling van 91,4 cm worden geïnstalleerd.
- LinQ-accessoires van 40,6 cm kunnen op de afdekking worden geïnstalleerd voor nog meer laadvermogen.
- Makkelijk te dragen met de stevige handgreep. Het anti-vibratiesysteem voorkomt dat de handgreep beweegt tijdens het rijden.
- Steunpoten ter hoogte van de scharnieren, zodat de bak kan blijven staan.
- Het compacte design zorgt voor een maximaal gezichtsveld achteraan.
- Met een slot aan de voorzijde van de bak (twee sleutels inbegrepen).

LinQ-bagagemand (90 L)

G3L

715005274



- Vervaardigd van polyethyleen.
- Bergruimte 90 liter.
- Makkelijk te installeren en verwijderen met het LinQ-systeem.
- Kan op het bagagerek voor of achter worden geïnstalleerd.
- Zes handgrepen op de omtrek om makkelijk snelbinders te plaatsen.
- Mogelijkheid om LinQ-gereedschapshouders (715008896) op de mand te installeren.

Het installeren van sommige getoonde accessoires kan de conformiteit van het voertuig met bepaalde regelgevingen beïnvloeden. Raadpleeg je lokale dealer voor meer informatie.

Grote laadruimte

G3L

715007001



- Laadbak achteraan om grote spullen te vervoeren.
- Ankerpunten (D-ringen), LinQ-bevestigingen voor gereedschapsbak, en markeringen om een accessoire van 40,6 cm te installeren.
- Inclusief een mat voor de vloer en opening om een scheidingspaneel te installeren en een opening voor een scheidingspaneel om de opening op het verticale lipje achteraan te sluiten.
- Wordt geïnstalleerd op ATV-platformen via het LinQ-systeem en haken voor vlot installeren en verwijderen.

Het installeren van sommige getoonde accessoires kan de conformiteit van het voertuig met bepaalde regelgevingen beïnvloeden. Raadpleeg je lokale dealer voor meer informatie.

NIEUW LinQ-koelbox (35 L)

G3L

715006998



- Via LinQ gemonteerd voor efficiënt en veilig opbergen, vergrendeld met een kwartdraai.
- Makkelijk te installeren, makkelijk te verwijderen met het LinQ-systeem.
- Installatie in LinQ-opstelling van 91,4 cm.
- Gemaakt van polyethyleen voor uitzonderlijke stevigheid en duurzaamheid.
- Bergruimte van 35 liter.
- Vergrendel de koeler op het voertuig met het LinQ-slot (860201968).
- Schuimrubberen isolatie van topkwaliteit voor optimale koeling.
- Optie om een LinQ Lite rail met 5 gleuven toe te voegen aan de zij- en achterkant van de koeler.
- Om je voedsel te beschermen tegen water, is een waterdichte mand inbegrepen.
- Aftapplug onderaan om overtollig water af te voeren.
- Het nieuwe ergonomische en stevige vergrendelsysteem zorgt dat de bovenkant goed wordt afgedicht.
- Innovatieve manier om 12 blikjes op te bergen (355 ml).
- Voorgevormde handgrepen voor snelle plaatsing en verwijdering.

LinQ-uitbreiding voor bagagedrager

G3L

715004954



- Makkelijk te installeren en verwijderen met het LinQ-systeem.
- Past op de voor- of achterzijde van het voertuig.
- Met bevestigingspunten om lading veilig te bevestigen op het bagagerek.
- Vervaardigd van staal met anti-corrosiecoating en duurzame afwerking met poedercoating.
- Hoogte 17,5 cm.

LinQ-houders**LinQ-gereedschapsbak**

G3L

715007358



- Uiterst veelzijdige gereedschapsbak.
- Dankzij het handige draaislot kan gereedschap in elke richting worden opgeborgen.
- Verkocht per paar.

LinQ-houders voor uitrusting

G3L

715005340



- Duurzame, flexibele houders perfect passen voor tal van items met een diameter van 2,5 tot 10 cm.
- Robuust ontwerp om bogen, vishengels, harken, landbouwgereedschap en nog veel meer mee te nemen.
- Ontgrendelknop om de houders snel te openen voor directe toegang tot je uitrusting.
- Robuust basissysteem gebouwd voor de meest uitdagende avonturen.
- Combineer de houders voor uitrusting met het LinQ-systeem om je uitrusting makkelijk te vervoeren.
- Kan 360° gedraaid worden.
- Verkocht per paar.

LinQ-houders voor uitrusting

G3L

715001421



- Duurzame, flexibele houders die schokken opvangen, bescherming bieden en perfect passen voor tal van items met een diameter van 2,5 tot 10 cm.
- Robuust ontwerp om bogen, vishengels, harken, landbouwgereedschap en nog veel meer mee te nemen.
- Ontgrendelknop om de houders snel te openen voor directe toegang tot je uitrusting.

- Robuust basissysteem gebouwd voor de meest uitdagende avonturen.
- Eenvoudig te installeren op buisvormige bagagerekken, verlengde rekken, steunen of bumpers.
- Verkocht per paar.

LinQ-vuurwapenkoffer

G3L

715004968



- Praktisch ontwerp waarmee je (jacht)geweren tot 132 cm kunt opbergen, zelfs met vizier.
- Aan te passen aan verschillende vormen en kenmerken van wapens met schuimrubberen kussens die verplaatst kunnen worden.
- De vuurwapenkoffer wordt via LinQ gemonteerd voor efficiënt en veilig opbergen, en wordt vergrendeld met een kwartdraai.

- De LinQ-vuurwapenkoffer is te installeren op het deksel van het voorste compartiment met de LinQ-basis installatiekit (860201806) en op het bagagerek vooraan of het spatbord met de montagekit voor de LinQ-vuurwapenkoffer (715006074).

NIEUW Montagekit voor LinQ-vuurwapenkoffer - positie spatbord

G3L

715006074



- Deze kit is vereist om de LinQ-vuurwapenkoffer te installeren op het spatbord op de G3L, G3L MAX en X mr modellen.
- Wordt geïnstalleerd aan de rechterkant van het voertuig. Dankzij het veiligheidssysteem kan de bestuurder of passagier snel uitstappen.

- Het montagesysteem met laag profiel kan het hele jaar door op het voertuig blijven en zit niet in de weg wanneer de vuurwapenkoffer niet is geïnstalleerd.

Houders

Gereedschapshouder met schroefstelsel

G3L

715008896



- Gereedschapshouder is geschikt voor de LinQ-mand (90 L), LinQ-laadbak (53 L), LinQ-opbergkoffer (139 L en 145L).
- Dankzij het handige draaislot kan gereedschap in alle vormen in de juiste richting worden opgeborgen.
- Verkocht per paar.
- Meerdere graden verstelbaar.

Multifunctionele houder

G3L

715002354 - Enkel

715001945 - Dubbel



- Open U-vormige steun om gereedschap (schoep, bijl) en jachtwapens (geweer, boog) veilig te transporteren, terwijl ze toch vlot toegankelijk zijn.
- Eenvoudig te installeren op buisvormig bagagerek, verlengd rek, mand of bumpers.
- Verkocht per paar.
- Voor G2 is de LinQ uitbreiding voor bagagerek (715001711) vereist.

LinQ bevestiging

LinQ-basis installatiekit

G3L

860201806



- Unieke montagebevestiging voor gebruik bij alle accessoires voor het LinQ-systeem.
- Inclusief: 2 LinQ-basissen voor bagage en onderdelen voor installatie.

LinQ-basis

G3L

715002350



- Vervaardigd van polypropyleen glasvezel.
- Hiermee kunnen LinQ-accessoires worden geïnstalleerd.
- Verkocht per set van 4.

LinQ slot

G3L

860201968



- Eenvoudige manier om de meeste LinQ accessoires te vergrendelen.
- Hoes voor slot beschermt het slot tegen weer en wind.
- Corrosiebestendig.
- Pakket van 1, met 2 sleutels.
- Niet compatibel met LinQ-koeler van 16 L, LinQ-gereedschapskist, LinQ-gereedschapsbak en LinQ-houders voor uitrusting.

BAGAGE EN OPBERGRUIMTE

Zachte opbergtas (70 L)

G3L

715007002



- Waterdichte tas om je spullen mee te nemen.
- Zachte tas met 70 liter bergruimte, ontworpen voor maximale ruimte aan de voor- of achterzijde van het voertuig.
- Tas met 3 vakken met uitneembare scheidingsstukken.
- Eenvoudig te installeren met riemsysteem.
- X mr modellen: Past alleen op bagagerek achter.

WINDSCHERMEN VAN CAN-AM

Adventure hoog windscherm - met harde beschermlaag

G3L (behalve X mr modellen)

715007268



- In de hoogte verstelbaar Adventure windscherm met drie standen.
- 36 cm hoog voor bescherming tegen wind en winterweer.
- Gemaakt van geïnjecteerd polycarbonaat met een dikte van 4 mm met uiterst duurzame Quantum¹ coating.
- Biedt uitstekend zicht en betere slijtvastheid.
- Uitbreiding console (715005368) is vereist voor installatie.
- Zijwindschermen (715005862) beschikbaar voor extra bescherming.

Het installeren van sommige getoonde accessoires kan de conformiteit van het voertuig met bepaalde regelgevingen beïnvloeden. Raadpleeg je lokale dealer voor meer informatie.

Adventure hoog windscherm

G3L (behalve X mr modellen)

715005377



- In de hoogte verstelbaar Adventure windscherm met drie standen.
- 36 cm hoog voor bescherming tegen weer en wind.
- Gemaakt van geïnjecteerd polycarbonaat met een dikte van 4 mm.
- Uitbreiding console (715005368) is vereist voor installatie.
- Zijwindschermen (715005862) beschikbaar voor extra bescherming.

Het installeren van sommige getoonde accessoires kan de conformiteit van het voertuig met bepaalde regelgevingen beïnvloeden. Raadpleeg je lokale dealer voor meer informatie.

Adventure laag windscherm

G3L (behalve X mr modellen)

715005860



- In de hoogte verstelbaar Adventure windscherm met drie standen.
- 25 cm hoog voor bescherming tegen de wind.
- Gemaakt van geïnjecteerd polycarbonaat met een dikte van 4 mm.
- Uitbreiding console (715005368) is vereist voor installatie.
- Zijwindschermen (715005862) beschikbaar voor extra bescherming.

Het installeren van sommige getoonde accessoires kan de conformiteit van het voertuig met bepaalde regelgevingen beïnvloeden. Raadpleeg je lokale dealer voor meer informatie.

Adventure zijwindschermen

G3L (behalve X mr modellen)

715005862



- Zijwindschermen voor extra bescherming tegen de wind.
- Gemakkelijk te monteren.
- Uitbreiding console (715005368) is vereist voor installatie.
- Werkt met Adventure windschermen (715005860, 715005377, 715007268).
- Niet compatibel met het geïntegreerd audiosysteem (715005354).

Uitbreiding console

G3L (behalve X mr modellen)

715005368



- Geïntegreerd bergvak (4 liter) met kluis met magnetische bevestiging voor je elektronisch apparaat.
- Robuust geïnjecteerd en met vezels-verstevigde polypropyleenconstructie zorgt voor makkelijke plaatsing en installatie.
- 25 keer sterker dan het gewicht van elke smartphone, zodat je vol vertrouwen over ruig terrein kunt rijden.
- Twee mogelijke standen voor je elektronisch apparaat: staand of liggend.
- Omvat alles wat je nodig hebt voor installatie op je favoriete elektronische apparaat: twee vooraf gemonteerde Can-Am platen met 3M lijm voor alle oppervlakken.
- Omvat houderklemmen gevormd in de klep om de laadkabel erdoor te steken.
- Mogelijkheid om de USB-uitgang te installeren in het bergvak (USB-voedingsuitgang apart verkocht).
- Vereist voor installatie van het Adventure windscherm en zijwindschermen.
- Niet geschikt voor Snorkelkit.
- Inclusief bindsnoer voor extra gemoedsrust.

USB-voedingsuitgang uitbreiding console

G3L (behalve X mr modellen)

715008750



- Handig voor de uitbreiding van de console (715005368) om de lader voor je elektronische apparaat aan te sluiten in het vak.
- USB-A en USB-C poorten.
- Rubberen dop beschermt poorten wanneer deze niet worden gebruikt.
- Met achtergrondverlichting om de USB-poorten beter te zien.
- Uitbreiding console (715005368) is vereist voor installatie.

STUREN EN SPIEGELS

Volledig omwikkelde handbeschermers voor bestuurder

G3L

■ **715005361** · Zwart

■ **715005362** · Neo Yellow

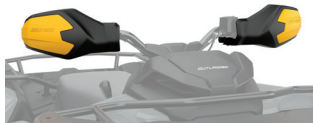

- Beschermt tegen wind, takken en vuil.
- Robuuste handbeschermers van geïnjecteerd kunststof met Can-Am-logo.
- Gemaakt van lichtgewicht, volledig omwikkeld, zwartgekleurd gegoten aluminium.
- Nieuw ergonomisch ontwerp biedt meer comfort voor de handen en betere bescherming.
- Bevestigingssysteem houdt het stuur vrij.
- Inclusief alle onderdelen.

Handbeschermers voor passagiers

G3L (alleen MAX modellen)

715001669



- Deze handbeschermers worden gemonteerd op de passagiershandgrepen voor een optimaal rijcomfort.
- Eenvoudig te monteren en te demonteren.

Spiegels voor stuur

G3L

715005366

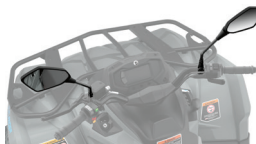

- Verstelbare, op het stuur gemonteerde, bolle spiegels.
- Het bolle oppervlak zorgt voor een beter zicht met een ruimer gezichtsveld.
- Hiervoor hoeft er geen windscherm of handbeschermers te zijn gemonteerd.
- Werkt met alle optionele windschermen.

SKIDPLATES

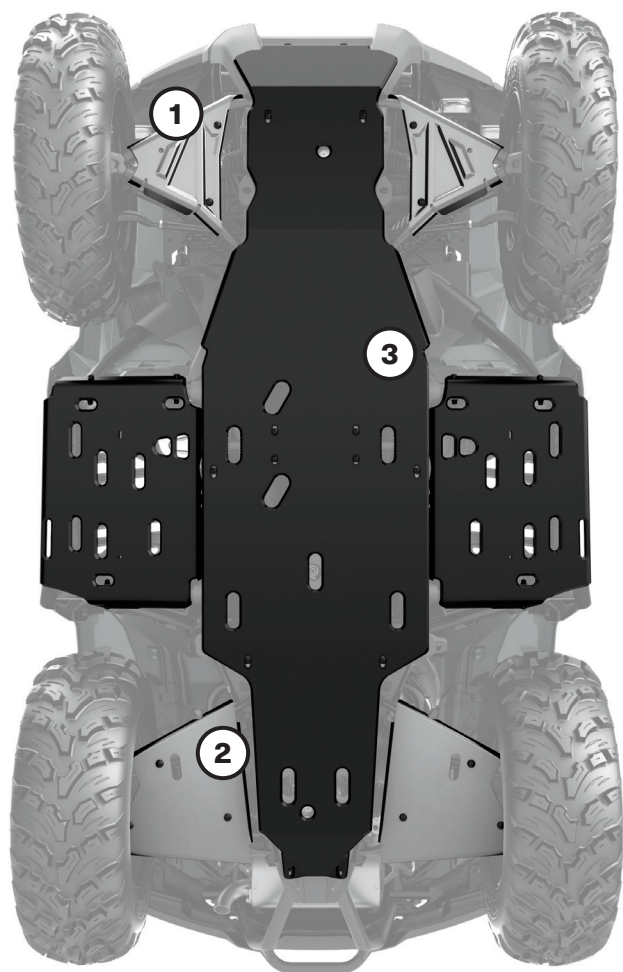

OUTLANDER

G3L

2023

Behalve MAX modellen

ALLEEN MAX modellen

Set met skidplates ter bescherming

715005309

715005310

Individuele skidplates

① Aluminium A-armbeschermers voor

715005305

715005305

② Aluminium A-armbeschermers achter

715005308

715005308

③ HMWPE beschermplaten aan de onderkant

715005306







715005307

Onze skidplates bieden de duurzaamheid, sterkte en betrouwbaarheid die je nodig hebt voor jouw avonturen. Ze beschermen de onderkant van je voertuig van voor naar achter, met gebogen randen bij de beenruimtes voor dat extra accent. Ze combineren materialen voor de beste bescherming: met aluminium A-armen en een kunststof onderkant kun je vol vertrouwen over het meest veeleisende terrein rijden.

- Snel en makkelijk te installeren met bouten. Originele skidplates hoeven niet te worden verwijderd. Geen klinknagels of klinkmoeren meer.
- Dikkere beschermplaten onderkant (10 mm).

BUMPERS EN BESCHERMERS

Bumpers

XU voorbumper	G3L	715006614
	<ul style="list-style-type: none"> Buisconstructie voor zwaar gebruik biedt de meest complete bescherming voor je voertuig. Beschermt de lichten en hoeken van je voertuig. Compatibel met lier. Geïntegreerde sleephaak. Gelijkaardig aan de bumpers van de XU-modellen. 	
XT voorbumper	G3L	715004952
	<ul style="list-style-type: none"> Biedt extra bescherming voor je voertuig onder diverse omstandigheden. Sterk en duurzaam. Grote buisconstructie met zwarte poederlakafwerking. Net zoals standaard bumpers op XT modellen. Montageplaat inbegrepen voor sleephaak. 	
Plaat voor Extreme voorbumper	G3L (behalve X mr modellen)	715005439
	<ul style="list-style-type: none"> Uiterst robuuste constructie biedt extra bescherming voor de voorzijde van het voertuig op veeleisend terrein. Compatibel met alle voorbumpers. Niet geschikt voor modellen van de T-categorie. 	
Sleephaak vooraan	G3L	715008842
	<ul style="list-style-type: none"> Biedt een stevige verankering wanneer je moet slepen of bij het transporteren van het voertuig. Geschikt om de meeste haken of riemen aan te sluiten. Deze sleephaak heeft een trekvermogen van 1.587 kg. Vervaardigd van gesmeed staal. XT voorbumper (715004952) vereist voor installatie. 	
Volledige achterbumper	G3L	715008738
	<ul style="list-style-type: none"> Biedt extra bescherming voor je voertuig tegen obstakels. Beschermt de achterlichten van het voertuig zonder ze te hinderen. Deze sterke en duurzame bumper moet worden toegevoegd aan de XT achterbumper (standaard of accessoire) voor volledige bescherming. Brede en stevige buisconstructie met zwarte poederlakafwerking en metalen hoeken. 	
XT achterbumper	G3L (alleen STD, DPS en X mr modellen)	715004953
	<ul style="list-style-type: none"> Stevige buisconstructie. Beschermt het voertuig tegen obstakels. Standaard op Outlander XT en Outlander PRO. Past alleen op basismodellen met grijpbalk. Vereist om de volledige achterbumper te installeren. 	

Beschermers

Spatborden	G3L	715005349 • (Behalve modellen T-categorie) 715006336 • (Enkel modellen T-categorie)
	<ul style="list-style-type: none"> Set is ontworpen om je voertuig extra bescherming te bieden tegen vuil en puin. Als je graag door de modder rijdt, is dit een must. Gemaakt van geïnjecteerde kunststof onderdelen die perfect passen op de spatborden van je voertuig. Geeft je voertuig een robuuste, trendy look. Omvat verlengstukken vooraan en achteraan geleverd met alle onderdelen voor installatie. 	

ELEKTRICITEIT EN VERLICHTING

Geïntegreerde combinatie verwarmde handgrepen en gashendel

G3L

715005072



- Warmteniveaus voor handgrepen en duim weergegeven op het scherm.
- Ergonomische knop ingebouwd op handgreep links.
- Eén knop voor selectie warmtestand voor beide handgrepen en duim.
- Vijf temperatuurinstellingen voor de duim en handgrepen.
- Verstelbare warmteverhouding tussen verwarming handgreep en duim.
- Knop vasthouden om maximale warmte snel te bereiken.
- Onthoudt de laatste warmte-instelling.
- Waterdichte afdichting van klasse IP68 houdt water en wind buiten.
- Voldoet aan ECE.
- Plug-and-play-installatie.
- Handgrepen met klemsysteem, geen lijm vereist.

Handgrepen en aansluiting voor verwarmd vizier voor passagiers

G3L (alleen MAX modellen)

715005358

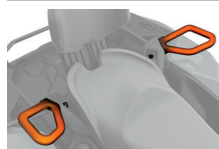

- Vervangen de standaard handgrepen voor passagiers.
- Schakelaar voor twee verschillende temperatuurinstellingen geïntegreerd in de armluning van de zitting voor verwarmde handgrepen met 3 zones.
- Aansluiting voor verwarmd vizier geïntegreerd in de armluning.

Zadelerwarming

G3L

715007211



- 25 W zadelerwarming voor rijcomfort zonder koude rillingen.
- Slechts één temperatuur.
- Alleen verwarmingskussen en kabelset.
- Zadelhoes voor zwaar gebruik (715008311) is vereist voor installatie op de 1-zitter modellen.
- Zadelhoes voor zwaar gebruik (715008313) is vereist voor installatie op de 2-zitter modellen.

Aansluiting voor verwarmd vizier

G3L

715001246



- Strategisch op het voertuig geplaatst om je beweeglijkheid te behouden.
- Optionele aansluiting voor vizier om zonder condens te rijden.
- Snel en eenvoudig te installeren.
- Wordt per stuk verkocht.
- Verwarmd vizier niet inbegrepen.

Set voor Intelligente USB-voedingsuitgang

G3L

715009117



- Gebruik al je elektronica met deze makkelijk te monteren USB-aansluiting.
- Geschikt voor één USB-A3.0 en één USB C (PD) aansluiting.
- Vermogen: 36 watt.
- Intelligente USB-lader voor snel opladen van een lege batterij.
- Vervangt het 12V-voedingspunt van het voertuig.

NIEUW Houder voor mobiele telefoon

G3L

715008786



- Waterbestendige klep waarmee de telefoon perfect kan worden geplaatst.
- Met capacitieve en resistieve technologie voor touchscreen.
- Veersysteem in achterplaat voor automatische aanpassing aan dikte.
- Geschikt voor alle mobiele telefoons van 185 mm x 85 mm x 15 mm.
- Werkt met nagenoeg alle oplaadkabels.
- Mobiele telefoon en oplaadkabels niet inbegrepen.
- RAM gps-houder voor stuur (715001985) of uitbreiding console (715005368) vereist voor installatie.
- Indien geïnstalleerd op de uitbreiding console is de USB-voedingsuitgang uitbreiding console (715008750) vereist om een mobiele telefoon op te laden.
- Indien geïnstalleerd op de uitbreiding console zijn volledig omwikkelde handbeschermers voor bestuurder (715005361 of 715005362) niet compatibel.

Gps RAM[®]-houder voor stuur

G3L

715001985

- Handige houder om de Garmin Montana gps (715002830) of de Houder voor mobiele telefoon (715008786) (niet inbegrepen) te bevestigen aan het stuur van je voertuig.

NIEUW Geïntegreerd audiosysteem

G3L

715005354

- Volledig geïntegreerd en waterdicht audiosysteem.
- Omvat twee Bluetooth-luidsprekers van 6,5 inch op de voerspatborden, waarbij je de beluisterde nummers kunt regelen met je vingertoppen.
- Duurzaam ontworpen voor Can-Am in de meest veeleisende rijomstandigheden.
- Afgestemd door experts voor uitzonderlijk geluid, zelfs onderweg met je Outlander.
- Wordt geleverd met twee luidsprekers, die elk 50 W dynamisch vermogen leveren, voor in totaal 100 W dynamisch vermogen.
- Naadloze integratie en bediening via elk apparaat met Bluetooth of via een AUX-aansluiting.
- Plug-and-play-audiosysteem dat specifiek is ontworpen om de accu niet te ontladen.
- Compatibel met uitbreiding console (715005368) en Adventure voorruit.
- Niet compatibel met de Adventure windbeschermers (715005862).
- CE-conform.

Opmerking: We raden aan dat je 320 Kbps MP3 - 192-256 Kbps AAC of AIFC, WAV formaten gebruikt die geschikt zijn voor het potentieel van de luidspreker. Meer gecomprimeerde formaten zullen waarschijnlijk leiden tot gedegradeerde geluidskwaliteit.

Bluetooth geluidsbalk van MTX voor het stuur

G3L

219400840

- Bluetooth luidspreker met het onklopbare gebruiksgemak van bediening met de vingertoppen.
- Robuuste, weerbestendige luidspreker van klasse IP66, ontworpen voor gebruik buitenshuis.
- Aangedreven door 150 watt kwalitatief geluidsvermogen.
- Naadloze integratie en bediening vanaf apparaten met Bluetooth.
- Inclusief: invoer-, massa- en contactkabels, plus extra poort en aansluitkabel van 3,5 inch (8,9 cm).
- Niet compatibel met XT beschermingskit voor handgrepen.
- CE-conform.

Opmerking: We raden aan dat je 320 Kbps MP3 - 192-256 Kbps AAC of AIFC, WAV formaten gebruikt die geschikt zijn voor het potentieel van de luidspreker. Meer gecomprimeerde formaten zullen waarschijnlijk leiden tot gedegradeerde geluidskwaliteit.

Led-rijverlichting van 9 cm (2 x 14 W)

G3L

715003666

- Led-lichten van 14 watt die elk 1260 lux produceren.
- Uitgerust met 6 krachtige leds in een behuizing van gegoten aluminium voor zwaar gebruik.
- Met 2 bevestigingspunten: als het ene bevestigingspunt losraakt in een botsing, draai je naar het volgende punt en kun je het licht weer monteren.
- Verkocht per paar.
- CE-gecertificeerd.
- Gerichte spot voor een smalle en lange lichtstraal, perfect wanneer je tegen hogere snelheden rijdt.
- XT of XU voorbumper (715004952 en 715006614) en voedingskabel verlichting (715005353) vereist voor installatie.
- Kan ook gemonteerd worden op de standaard voorbumpers (XT en XU).

Led-schijnwerpers van 9 cm (2 x 14 W)

G3L

715003665

- Led-lichten van 14 watt die elk 1260 lux produceren.
- Uitgerust met 6 krachtige leds in een behuizing van gegoten aluminium voor zwaar gebruik.
- Met 2 bevestigingspunten: als het ene bevestigingspunt losraakt in een botsing, draai je naar het volgende punt en kun je het licht weer monteren.
- Verkocht per paar.
- CE-gecertificeerd.
- Krachtige lichtstraal voor een brede lichtbundel, perfect voor werkzaamheden zoals ploegen of in bochtige, stoffige of mistige rijomstandigheden.
- XT of XU voorbumper (715004952 en 715006614) en voedingskabel verlichting (715005353) vereist voor installatie.
- Kan ook gemonteerd worden op de standaard voorbumpers (XT en XU).

Lichtbalk met dubbele rij leds van 25 cm (60 watt)

G3L

715002933

- Uitgerust met 12 leds van 5 W van Cree.
- 5.400 lux.
- Duurzaam en waterdicht.
- Veel lichtsterkte in een compact formaat.
- Niet CE-conform.
- XT of XU voorbumper (715004952 en 715006614) en voedingskabel verlichting (715005353) vereist voor installatie.
- Kan ook gemonteerd worden op de standaard voorbumpers (XT en XU).

Lichtbalk met dubbele rij leds van 38 cm (90 watt)

G3L

715002934

- Uitgerust met 18 leds van 5 W van Cree. 8.400 lux.
- Aanvulling op verlichtingsrekken en de meeste bumpers.
- Duurzaam en waterdicht.
- Verlicht meer dan 580 m voor het voertuig en 20 m breed aan elke zijde.
- Niet CE-conform.
- XT voorbumper (715004952) en voedingskabel verlichting (715005353) vereist voor installatie.
- Kan ook gemonteerd worden op de standaard voorbumpers (XT en XU).

Voedingskabel verlichting

(Niet afgebeeld)

G3L

715005353

- Vereist voor installatie van led-lichtbalk van 25 cm en 38 cm, evenals led-lichten van 9 cm.

RAM⁺-schijnwerper met leds

G3L

710005423



- Schijnwerper met 540 lux led-verlichting (9 W) voor zwaar gebruik, standaard geleverd met een dubbel kogelscharnier met een diameter van 2,5 cm, bekleed met rubber.
- Niet CE-conform.

Acculader/onderhoudslader

715005061



- Houdt opgeslagen loodzuuraccu's opgeladen.
- Voor het opladen en onderhoudsladen van kleine accu's.
- Meertraps opladen met microprocessor voor extra nauwkeurigheid, veiligheid en langere levensduur van accu's.
- Detecteert automatisch 6 of 12V-accu's.
- Bescherming tegen omgekeerd aansluiten beschermt de accu en de lader tegen schade.
- Automatische spanningsdetectie.
- Druk op de weergaveknop om de voortgang van het opladen te zien.
- Inhoud: 3A-acculader, klemadapter, DC-adapter, 61 cm kabelboom met gezekeerde ring en beschermkap, handleiding.
- Amerikaanse stekker (110 V).
- Niet beschikbaar in Europa.

Startbatterij

715005062



- IPX3 waterbestendige, gesloten uitgangspoorten.
- 4 led-lampjes om het laadniveau van de batterij gemakkelijk te lezen.
- Compact ontwerp, past handig in je rugzak, handschoenkastje of andere opbergruimte.
- Ideaal voor motorsport, motorfietsen en 4- of 6-cilindermotoren.
- 2,4 A + 1 A/5 V USB-poorten om alle USB-apparaten snel op te laden.
- Slimme kabel biedt bescherming tegen omgekeerde polariteit, kortsluiting, lage spanning, hoge temperatuur en opladen met omgekeerde polariteit.
- Ingebouwd led-lampje (3 modi).
- Inhoud: 300 AC startbatterij, SA858 slimme kabelklem, laadkabel MC-USB naar USB, reistas, gebruiksaanwijzing.
- Niet CE-conform.
- Niet beschikbaar in Europa.

Accukabel met snelkoppeling

715005408



- Snel en eenvoudig verschillende toestellen aansluiten en opladen met de lader.
- Inbegrepen bij de acculader/onderhoudslader (715005061).
- Wordt per stuk verkocht.
- Niet beschikbaar in Europa.

Kabel met snelkoppeling en accu-indicator

715006055

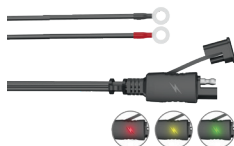

- Snel en eenvoudig verschillende accu's aansluiten en opladen met je lader.
- Led-lampje met 3 kleuren voor voortdurende indicatie van de toestand van de accu.
- Wordt per stuk verkocht.
- Niet beschikbaar in Europa.

C-TEK lader

860200997



- CTEK, fabrikant van de meest intelligente acculaders ter wereld, heeft een specifieke lader voor alle BRP-producten geproduceerd.
- De lader voldoet aan de veeleisende omstandigheden in koude gebieden.
- Vraag je dealer om meer informatie.

LIEREN

Can-Am HD lieren

Can-Am HD 2500 lier

G3L

715006973



- Ergonomische handgreep.
- Stevige stalen tandwielen en bussen voor meer koppel en langere levensduur.
- Automatische 100% lasthoudrem.
- Weerbestendige afstandsbediening met snoer van 3 m (apart verkrijgbaar).
- 1.134 kg trekkracht.
- 15,2 m lange staaldraad van 4,8 mm.
- 4-wegs rolgeleider voor zwaar gebruik.
- Weerbestendige, op het stuur gemonteerde schakelaar.
- Afgedichte solenoïde voor bescherming tegen weersomstandigheden.
- 'Plug-and-play'-bedrading.
- Conform A-armsEC en UKCA.

Can-Am HD 3500 lier

G3L

715006974



- Ergonomische handgreep.
- Stevige stalen tandwielen en bussen voor meer koppel en langere levensduur.
- Automatische 100% lasthoudrem.
- Weerbestendige afstandsbediening met snoer van 3 m (apart verkrijgbaar).
- 1.588 kg trekkracht.
- 15,2 m lange staaldraad van 5,2 mm.
- 4-wegs rolgeleider voor zwaar gebruik.
- Weerbestendige, op het stuur gemonteerde schakelaar.
- Afgedichte solenoïde voor bescherming tegen weersomstandigheden.
- 'Plug-and-play'-bedrading.
- Conform A-armsEC en UKCA.

Can-Am HD 3500-S lier

G3L

715008285



- Ergonomische handgreep.
- Stevige stalen tandwielen en bussen voor meer koppel en langere levensduur.
- Automatische 100% lasthoudrem.
- Weerbestendige afstandsbediening met snoer van 3 m (apart verkrijgbaar).
- 1.588 kg trekkracht.
- 15,2 m lang synthetisch touw van 4,8 mm.
- Rolgeleider voor intensief gebruik.
- Weerbestendige, op het stuur gemonteerde schakelaar.
- Afgedichte solenoïde voor bescherming tegen weersomstandigheden.
- 'Plug-and-play'-bedrading.
- Conform A-armsEC en UKCA.

Accessoires voor lieren

Can-Am HD bedrade afstandsbediening

Can-Am HD lieren (715008140/715008141/715006973/715009674/715008285)

715008121



- Met deze set kunnen eigenaars een afstandsbediening toevoegen aan hun lier of een standaard lier.
- Werkt met de op het stuur gemonteerde schakelaar.
- Bedrade afstandsbediening en stekkerbus inbegrepen.
- Kabel van 3 meter.

Accessoires voor lier

715002409



- Haal het maximum uit je lier.
- Verdubbel de trekkracht, verander de trekrichting en houd je lier altijd bedrijfsklaar.
- Bevat boomriemen, rammelblok, harpsluiting en handschoenen voor lier.

TREKHAKEN

Trekhaaken

Trekhaakbevestiging vooraan

G3L

715004977



- Makkelijk te installeren. Boren niet nodig.
- Deze trekhaak heeft een trekvermogen van 680 kg.
- Zo kun je met je trailer manoeuvreren in krappe ruimtes.
- Trekstang voor trekhaak apart verkocht.

Set voor trekstang achter

G3L

715006230



- Werkt op standaard trekhaakbevestiging van 5 cm.
- Biedt een trekvermogen van 3,8 kN (R = 750 kg).
- Trekkogel van 50 mm inbegrepen.
- Gesmeed staal.
- Alleen voor Europese voertuigen.

Trekstang voor trekhaak voor en achter

G3L

715008350



- Standaard op trekhaakbevestiging van 5 cm.
- Heeft een trekvermogen van 750 kg.
- Kogel van trekhaak niet inbegrepen.
- Gesmeed staal.
- Niet geschikt voor modellen van de T-categorie.

Accessoires voor trekhaaken

Rubberen plug voor trekhaakbevestiging

705204503



- Rubberen dop voor trekhaakbevestiging van 5 cm.

PERFORMANCE

Performance

NIEUW Snorkelkit

G3L

715005073

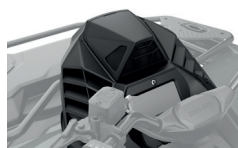

- Uitgebreide snorkelkit voor verlengde luchtinlaten en CVT-uitlaat.
- De CVT-uitlaat is ingebouwd in de houder.
- Perfect om in modderige omstandigheden te rijden.
- Niet compatibel met voorruit.
- Kan worden geïnstalleerd met het geïntegreerd audiosysteem (715005354).
- Niet geschikt voor modellen van de T-categorie.

NIEUW Radiatorverplaatsingskit

G3L

715004943



- Radiator wordt helemaal boven op het bagagerek vooraan geplaatst.
- Voorkomt dat de koelprestaties verminderen in modderige omstandigheden.
- Rijders kunnen de verplaatsingskap eenvoudig openen om de radiator te reinigen.
- Ontworpen voor gemakkelijk aftappen en onderhoud van het koelsysteem.
- Inclusief steun, montageonderdelen en slangen. Maakt gebruik van de bestaande radiator: radiator niet inbegrepen.
- Niet geschikt voor modellen van de T-categorie.

Modderriem

G3L

715003053



- Handige, stevige handgreep.
- Zorgt dat bestuurders hun gewicht kunnen herverdelen voor betere tractie in veeleisende omstandigheden.
- Niet compatibel met XT-beschermingskit voor handgrepen (703100352).

Radiatorbescherming

G3L (behalve X mr modellen)

715005333



- Over de voorkant van de radiator gemonteerd metalen scherm beschermt het voertuig tegen stenen en takken.
- Schuift makkelijk uit de houder voor makkelijk schoonmaken.

NIEUW Kit met veren voor zwaar gebruik

G3L (behalve MAX- en X mr-modellen)

715008202 · Voor
715004942 · Achter



- Hiermee kunnen bestuurders de standaardopstelling van de ophanging van de HD5/HD7 op de Outlander 500/700 (1-zitter) repliceren.
- De veren voor zwaar gebruik verbeteren de besturing en bieden extra stevigheid, perfect om sneeuw te ruimen of zware ladingen te vervoeren.
- Twee veren inbegrepen in de kit.

NIEUW Aluminium voetsteunkit

G3L

715008199



- Biedt maximale geïntegreerde grip en stabiliteit bij offensief rijden.
- Het opklapbare uiteinde biedt extra grip in scherpe bochten.
- Gemaakt van aluminium, verkocht per paar.

Accessoires voor noodsituaties

Nooduitrusting

715006102



- Complete nooduitrusting met alle essentiële uitrusting en spullen om uit de moeilijkste situaties te komen waar liefhebbers van motorsport soms in terechtkomen.
- Inclusief startkabels, luchtcompressor, bandenreparatieset, EHBO-does, sleepkabel met ratel, duct tape, spanband van 1500 kg, kabelgeleiders en poetsdoeken.

HOEZEN EN EXTRA UITRUSTING

NIEUW Zadelhoes voor zwaar gebruik

G3L (behalve MAX modellen)

715008311

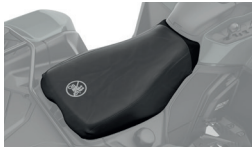

- Materiaal voor zwaar gebruik om het zadel te bedekken en te beschermen.
- Ontworpen om perfect te passen bij de lijnen van het voertuig.
- Bestand tegen scheuren en slijtage.
- Makkelijk over de originele zitting te trekken: dankzij de elastiek blijft de hoes goed op zijn plaats.

NIEUW Zadelhoes voor zwaar gebruik

G3L (alleen MAX modellen)

715008313



- Materiaal voor zwaar gebruik om het zadel te bedekken en te beschermen.
- Ontworpen om perfect te passen bij de lijnen van het voertuig.
- Bestand tegen scheuren en slijtage.
- Makkelijk over de originele stoel te trekken: dankzij de elastiek blijft de hoes goed op zijn plaats.

Transporthoes

G3L (behalve MAX modellen)

715005074

G3L (alleen MAX modellen)

715005075



- Weerbestendige transporthoes beschermt je voertuig tijdens stalling en transport.
- Canvas voor zwaar gebruik gemaakt van uv-bestendig geverfd polyester.
- Zachte bekleding aan de binnenkant beschermt de voorruit en gekleurde panelen tegen schuren.
- Snel en makkelijk te installeren met klemmen.
- Samen met het voertuig ontworpen zodat het perfect past, voor minder weerstand door de wind en minder ophoping van water.
- Kan worden geïnstalleerd met of zonder accessoires van Can-Am.

Vlag

715000277 · Geel



- Maak jezelf herkenbaar voor iedereen.
- Ideaal voor de duinen en voor beginnende bestuurders.
- 2,4 m lang.
- Inclusief vlaghouder (715000127).

Vlaghouder

(Niet afgebeeld)

715000127

Sleepkabels met ratel

715008309 · Zwart/Grijs



- 181 kg veilige werkbelasting.
- Riem van 2,5 cm x 3 m met logo's van Can-Am, Sea-Doo en Ski-Doo.
- Luxeuzer ratel met rubberen handgreep.
- S-haken met coating.
- Set van 2.

Sleepkabel met ratel voor zwaar gebruik

715008308



- 454 kg veilige werkbelasting.
- Riem van 38 mm x 1,8 m met het logo van BRP.
- Luxeuzer ratel met rubberen handgreep.
- Klemhaken met zwarte coating.
- Inclusief riem van 300 mm.
- Set van twee.

APACHE RUPS BANDSYSTEMEN

GIDS APACHE RUPS BANDSYSTEMEN

Apache Backcountry

Modeljaar / Model	Rupsband	Montage rupsbanden	DPS-module voor rupsbanden	Pre-filter motor	Pre-filter CVT
2023 G3L	715005247	715004993	715007338 (zonder iTC) OF 715006266 (met iTC)	715008314	Niet vereist

Apache 360 en Apache 360 LT

Modeljaar / Model	Rupsband	Montage rupsbanden	DPS-module voor rupsbanden	Pre-filter motor	Pre-filter CVT
2023 G3L	715006323 (Apache 360) OF 715005103 (Apache 360 LT)	715004992	715007338 (zonder iTC) OF 715006266 (met iTC)	715008314	Niet vereist

Apache Backcountry

Apache Backcountry rupsbandsysteem	G3L	715005247
---	-----	------------------



- Ontworpen om de beste stabiliteit en prestaties in diepe sneeuw op de markt te leveren.
- Contactvlak is 23% groter dan dat van de Apache 360 LT.
- Indrukwekkende 18 cm extra bodemvrijheid zorgt dat het voertuig niet in diepe sneeuw zakt.
- Sportief rupsbandontwerp met 5 cm hoogte van de schakels voor maximale tractie in de sneeuw.
- Apache Backcountry montagekit en pre-filters voor motor- en luchtinlaat zijn vereist.
- Alleen voor gebruik in de winter.

Het installeren van sommige getoonde accessoires kan de conformiteit van het voertuig met bepaalde regelgevingen beïnvloeden. Raadpleeg je lokale dealer voor meer informatie.

Set tussentandwielen	Apache Backcountry rupsbandsysteem (alleen rupsbanden achter)	860201230 - 141 mm
-----------------------------	---	---------------------------



- Voor minder weerstand en rolweerstand.
- Inclusief 2 wielen, steunen en montageonderdelen.
- Maximaal 2 sets toevoegen per rupsband achter.
- Kan de levensduur van geleiders verlengen in omstandigheden met harde sneeuw.

IJskrabbers op rail	Apache Backcountry rupsbandsysteem	860201728
----------------------------	------------------------------------	------------------



- Voor extra smering in zware en ijzige omstandigheden.
- Op rail gemonteerd, klein, licht.
- Flexibel ontwerp met spoel om achteruit te rijden zonder schade.
- Gemakkelijk op te bergen als ze niet wordt gebruikt.

Apache 360 en 360 LT

Apache 360 rupsbandsysteem

G3L

715006323



- Multifunctionele rupsbanden, perfect voor elke Can-Am ATV.
- Gemiddelde bodemvrijheid 41 cm.
- Schakels van 2,5 cm vooraan en 3,2 cm achteraan.
- Apache 360 en 360 LT montagekit en pre-filters voor motor- en luchtinlaat zijn vereist.
- CE-conform.

Het installeren van sommige getoonde accessoires kan de conformiteit van het voertuig met bepaalde regelgevingen beïnvloeden. Raadpleeg je lokale dealer voor meer informatie.

Apache 360 LT rupsbandsysteem

G3L

715005103



- Multifunctionele rupsbanden, ontworpen om zware ladingen te vervoeren, passen op de meeste voertuigen van Can-Am Off-Road.
- De hoogte van de voorwielen kan worden afgesteld, voor een betere oploophoek en betere prestaties over ruw terrein wanneer omhoog of groter contactvlak voor meer stabiliteit wanneer omlaag.
- Gemiddelde bodemvrijheid 41 cm.
- Schakels van 2,5 cm vooraan en 3,2 cm achteraan.
- Betrouwbare structuur voor zware toepassingen.
- CE-conform.
- Contactvlak is 7 tot 9% groter dan dat van de Apache 360.
- Apache 360 en 360 LT montagekit, DPS-module voor rupsbanden en pre-filters voor motor- en luchtinlaat zijn vereist.

Het installeren van sommige getoonde accessoires kan de conformiteit van het voertuig met bepaalde regelgevingen beïnvloeden. Raadpleeg je lokale dealer voor meer informatie.

Accessoires voor Apache

Apache Backcountry montagekit

(Niet afgebeeld)

G3L

715004993

- Vereist voor installatie van Apache Backcountry rupsbandsysteem.
- DPS-module en pre-filter niet inbegrepen.
- Verbeterde installatietijd en sneller dan ooit veranderen met de seizoenen.

Het installeren van sommige getoonde accessoires kan de conformiteit van het voertuig met bepaalde regelgevingen beïnvloeden. Raadpleeg je lokale dealer voor meer informatie.

Apache 360 en 360 LT montagekit

(Niet afgebeeld)

G3L

715004992

- Vereist voor installatie van Apache 360 en 360 LT rupsbandsystemen.
- DPS-module en pre-filter niet inbegrepen.
- Verbeterde installatietijd en sneller dan ooit veranderen met de seizoenen.

Het installeren van sommige getoonde accessoires kan de conformiteit van het voertuig met bepaalde regelgevingen beïnvloeden. Raadpleeg je lokale dealer voor meer informatie.

DPS-module voor rupsbanden

(Niet afgebeeld)

G3L (met iTC)

715006266

- Een innovatieve DPS-module die nauwkeurige uitlezingen van de snelheidsmeter en optimale stuurbevestiging garandeert, wat perfecte controle met rupsbanden en rijgemak garandeert.
- Vereist voor installatie van Apache en Backcountry rupsbandsystemen.

Het installeren van sommige getoonde accessoires kan de conformiteit van het voertuig met bepaalde regelgevingen beïnvloeden. Raadpleeg je lokale dealer voor meer informatie.

PROMOUNT PLOEGEN

PROMOUNT KITS MET PLOEGEN

Staal - Referentietabel

	137 cm Zwart staal	137 cm Geel staal	152 cm Zwart staal	152 cm Geel staal	168 cm Zwart staal	168 cm Geel staal	183 cm Zwart staal	183 cm Geel staal
Kit met ploeg	715006202	715006206	715006203	715006207	715006205	715006208	-	-
Ploegblad	715004472	715005316	715004202	715005317	715006337	715006338	715004474	715006021
Ploegframe	715004980	715004980	715004980	715004980	715004980	715004980	715004980	715004980
Montagekit	715009483	715009483	715009483	715009483	715009483	715009483	715009483	715009483

Flex2 - Referentietabel

	152 cm Flex2	168 cm Flex2	183 cm Flex2
Kit met ploeg	715006204	715008206	-
Ploegblad	715004203	715006265	715004485
Ploegframe	715004980	715004980	715004980
Montageplaat	715009483	715009483	715009483

Stalen ploegen

Can-Am ProMount-kit met stalen ploeg van 137 cm

G3L

■ 715006202 · Zwart
■ 715006206 · Geel



- Deze kit bevat:
- Can-Am ProMount stalen ploegblad
 - Ploegframe met snelmontagesysteem
 - Montagekit
 - Rolgeleider voor ploeg

Can-Am ProMount-kit met stalen ploeg van 152 cm

G3L

■ 715006203 · Zwart
■ 715006207 · Geel



- Deze kit bevat:
- Can-Am ProMount stalen ploegblad
 - Ploegframe met snelmontagesysteem
 - Montagekit
 - Rolgeleider voor ploeg

Can-Am ProMount-kit met stalen ploeg van 168 cm

G3L

■ 715006205 · Zwart
■ 715006208 · Geel



- Deze kit bevat:
- Can-Am ProMount stalen ploegblad
 - Ploegframe met snelmontagesysteem
 - Montagekit
 - Rolgeleider voor ploeg

Can-Am ProMount stalen ploegbladen - ploegblad van 137 cm

Past op ProMount ploegframe

■ 715004472 · Zwart
■ 715005316 · Geel



- Ploegbladen apart verkrijgbaar om je eigen kit samen te stellen.
- Compatibel met Can-Am ProMount accessoires voor ploegbladen, zodat de ploeg nog veelzijdiger wordt (sommige accessoires voor ploegen zijn niet compatibel met ploegen van 137 cm).
- Niet compatibel met ProMount drijfpanelen, verlengstukken voor ploegbladen en randmarkeringen.
- Ruimt 127 cm wanneer de ploeg volledig is gekanteld.
- Bladhoogte 37 cm.

Can-Am ProMount stalen ploegbladen - ploegblad van 152 cm

Past op ProMount ploegframe

■ 715004202 · Zwart
■ 715005317 · Geel



- Ploegbladen apart verkrijgbaar om je eigen kit samen te stellen.
- Compatibel met Can-Am ProMount accessoires voor ploegbladen, zodat de ploeg nog veelzijdiger wordt.
- Ruimt 137 cm wanneer de ploeg volledig is gekanteld.
- Bladhoogte 43 cm.

Can-Am ProMount stalen ploegbladen - ploegblad van 168 cm

Past op ProMount ploegframe

■ 715006337 · Zwart
■ 715006338 · Geel



- Ploegbladen apart verkrijgbaar om je eigen kit samen te stellen.
- Compatibel met Can-Am ProMount accessoires voor ploegbladen, zodat de ploeg nog veelzijdiger wordt.
- Ruimt 152 cm wanneer de ploeg volledig is gekanteld.
- Bladhoogte 43 cm.

Can-Am ProMount stalen ploegbladen - ploegblad van 183 cm

Past op ProMount ploegframe

■ 715004474 · Zwart
■ 715006021 · Geel



- Ploegbladen apart verkrijgbaar om je eigen kit samen te stellen.
- Compatibel met Can-Am ProMount accessoires voor ploegbladen, zodat de ploeg nog veelzijdiger wordt.
- Ruimt 168 cm wanneer de ploeg volledig is gekanteld.
- Bladhoogte 43 cm.

Can-Am ProMount Flex2 kit met ploeg

Can-Am ProMount-kit met Flex2 ploeg van 152 cm

G3L

■ 715006204 · Zwart



- Deze kit bevat:
- Can-Am ProMount Flex2 ploegblad
 - Ploegframe met snelmontagesysteem
 - Montagekit
 - Rolgeleider voor ploeg

Can-Am ProMount-kit met Flex2 ploeg van 168 cm

G3L

■ 715008206 · Zwart



- Deze kit bevat:
- Can-Am ProMount Flex2 ploegblad
 - Ploegframe met snelmontagesysteem
 - Montagekit
 - Rolgeleider voor ploeg

Can-Am ProMount Flex2 ploegen

Can-Am ProMount Flex2 ploegblad van 152 cm	Past op ProMount ploegframe	715004203
---	-----------------------------	------------------



- Ploegblad gemaakt van UHMWPE, flexibel en schokdempend materiaal voorkomt schade aan je ploeg bij onvoorziene botsingen.
- Met vervangbaar slijtblad.
- Een grote pen vergemakkelijkt het draaien van het blad, zodat sneeuw zich niet kan ophopen op het draaipunt.
- Het ploegblad is zo ontworpen dat sneeuw in elke stand optimaal van het blad afrolt.
- Compatibel met Can-Am ProMount accessoires voor ploegbladen, zodat de ploeg nog veelzijdiger wordt.
- Ruimt 137 cm wanneer de ploeg volledig is gekanteld.
- Bladhoogte 43 cm.

Can-Am ProMount Flex2 ploegblad van 168 cm	Past op ProMount ploegframe	715006265
---	-----------------------------	------------------



- Ploegblad gemaakt van UHMWPE, flexibel en schokdempend materiaal voorkomt schade aan je ploeg bij onvoorziene botsingen.
- Met vervangbaar slijtblad.
- Een grote pen vergemakkelijkt het draaien van het blad, zodat sneeuw zich niet kan ophopen op het draaipunt.
- Het ploegblad is zo ontworpen dat sneeuw in elke stand optimaal van het blad afrolt.
- Ruimt 152 cm wanneer de ploeg volledig is gekanteld.
- Bladhoogte 43 cm.
- Compatibel met Can-Am ProMount accessoires voor ploegbladen, zodat de ploeg nog veelzijdiger wordt.

Can-Am ProMount Flex2 ploegblad van 183 cm	Past op ProMount ploegframe	715004485
---	-----------------------------	------------------

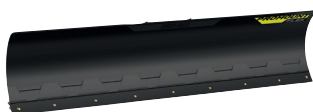

- Ploegblad gemaakt van UHMWPE, flexibel en schokdempend materiaal voorkomt schade aan je ploeg bij onvoorziene botsingen.
- Met vervangbaar slijtblad.
- Een grote pen vergemakkelijkt het draaien van het blad, zodat sneeuw zich niet kan ophopen op het draaipunt.
- Het ploegblad is zo ontworpen dat sneeuw in elke stand optimaal van het blad afrolt.
- Compatibel met Can-Am ProMount accessoires voor ploegbladen, zodat de ploeg nog veelzijdiger wordt.
- Ruimt 168 cm wanneer de ploeg volledig is gekanteld.
- Bladhoogte 43 cm.

Gekantelde ploegen

Can-Am ProMount gekantelde ploegbladen - stalen ploegblad van 152 cm met aflopend blad	G3L	715007261
---	-----	------------------



- Maak het werk makkelijker met het juiste gereedschap, veeg lange opritten schoon en maak de taak makkelijker door de sneeuw verder weg te duwen.
- De vleugel van de ploeg is 63 cm hoog aan het ene uiteinde en 43 cm aan het andere.
- Deze ploeg met schuin aflopend blad is ontworpen om sneeuw op te werpen.
- Rubberen flap (715007299) ontworpen om sneeuw weg te houden van de bestuurder wordt aangeboden als accessoire (afzonderlijk verkocht).
- Voorzien van Can-Am logo.

Can-Am ProMount gekantelde ploegbladen - stalen ploegblad van 168 cm met aflopend blad	G3L	715007263
---	-----	------------------



- Maak het werk makkelijker met het juiste gereedschap, veeg lange opritten schoon en maak de taak makkelijker door de sneeuw verder weg te duwen.
- De vleugel van de ploeg is 63 cm hoog aan het ene uiteinde en 43 cm aan het andere.
- Deze ploeg met schuin aflopend blad is ontworpen om sneeuw op te werpen.
- Rubberen flap (715007299) ontworpen om sneeuw weg te houden van de bestuurder wordt aangeboden als accessoire (afzonderlijk verkocht).
- Voorzien van Can-Am logo.

Can-Am ProMount gekantelde ploegbladen - stalen ploegblad van 183 cm met aflopend blad	G3L	715007264
---	-----	------------------



- Maak het werk makkelijker met het juiste gereedschap, veeg lange opritten schoon en maak de taak makkelijker door de sneeuw verder weg te duwen.
- De vleugel van de ploeg is 67 cm hoog aan het ene uiteinde en 43 cm aan het andere.
- Deze ploeg met schuin aflopend blad is ontworpen om sneeuw op te werpen.
- Rubberen flap (715007299) ontworpen om sneeuw weg te houden van de bestuurder wordt aangeboden als accessoire (afzonderlijk verkocht).
- Voorzien van Can-Am logo.

Rubberen flap voor ProMount sneeuwplieg met aflopend blad (Niet afgebeeld)		715007299
--	--	------------------

- Voor efficiënter sneeuw ruimen in diverse omstandigheden.

Can-Am ProMount accessoires voor ploegen

Can-Am ProMount ploegframe met snelmontagesysteem

G3L

715004980



- Stalen buizen voor zware toepassingen, die bestand zijn tegen het meest veeleisende gebruik.
- Montagelocatie biedt de ultieme duwsterkte en tractie.
- Ontworpen voor maximale hefhoogte van de ploeg.
- Met automatisch uitlijnend snelmontagesysteem, makkelijk vrij te geven via voetpedaal en ergonomische handgreep om de ploeghoek in te stellen.
- Het blad kan in vijf standen naar links of naar rechts worden gedraaid.
- Compatibel met alle Can-Am ProMount ploegbladen.
- Rolgeleider voor ploeg en eindloopschakelaar voor ploeg aanbevolen om de levensduur van de lierkabel te verlengen.
- Can-Am ProMount montagekit vereist voor installatie.

Can-Am ProMount verlengstuk voor ploegframe

G3L

715006257

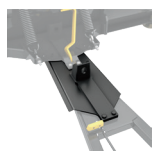

- Verlengstuk voor ploegframe van 30 cm.
- Vereist wanneer de ploeg wordt geïnstalleerd met Apache rupsbandsysteem.

NIEUW Can-Am ProMount montagekit

G3L

715009483



- Vereist om het Can-Am ProMount ploegframe met snelmontagesysteem te installeren.
- Montagestangen van 20 mm zijn ontworpen om het hele jaar door gemonteerd te blijven zonder de bodemvrijheid in het gedrang te brengen.
- Boren niet nodig.
- Snelle installatie, rechtstreeks op het chassis.
- Rolgeleider voor ploeg inbegrepen.

Can-Am ProMount randmarkering

G3L

715004206



- Helpt de randen van je ploeg te vinden.
- Hoogte: 60 cm.
- Verkocht per paar.
- Compatibel met Can-Am ProMount stalen en Flex2 ploegbladen met of zonder verlengstukken (behalve Can-Am ProMount stalen ploegblad van 137 cm).

Can-Am ProMount driftpanelen

G3L

715006258



- Helpt de sneeuw in de ploeg te houden.
- Afmetingen: 43,2 cm x 33 cm.
- Verkocht per paar.
- Compatibel met Can-Am ProMount stalen en Flex2 ploegbladen met of zonder verlengstukken (behalve Can-Am ProMount stalen ploegblad van 137 cm).

Can-Am ProMount kunststof slijtblad

G3L





715004480 • 137 cm

715004481 • 152 cm

715004482 • 168 cm



- Om krassen te voorkomen op opritten en oppervlakken waar markeringen zichtbaar kunnen zijn.

Can-Am ProMount gebogen slijtblad	G3L	715007791 · 152 cm 715007792 · 168 cm 715007793 · 183 cm
	<ul style="list-style-type: none"> • Slijtblad ontworpen met een gebogen achterkant van de onderrand. • Dankzij het grotere oppervlak hoeft u minder te graven bij het ploegen op ongelijkmatige oppervlakken. • Perfect voor sneeuw op grind, gras, plaveien en andere zachte oppervlakken. 	
Can-Am ProMount verlengstukken voor ploegblad	G3L	■ 715004205 · Zwart ■ 715005319 · Geel
	<ul style="list-style-type: none"> • Voegen 8 cm toe aan elke zijde. • Compatibel met Can-Am ProMount ploegbladen (behalve Can-Am ProMount stalen ploegblad van 137 cm). • Langer slijtblad kan geïnstalleerd worden om de extra lengte van de verlengstukken nog verder te verlengen. • Compatibel met Can-Am ProMount stalen en Flex2 ploegbladen (behalve Can-Am ProMount stalen ploegblad van 137 cm). 	
Ploegblad voor achteruit slepen	ProMount ploegen (152 cm en meer)	715007794
	<ul style="list-style-type: none"> • 6 mm dikke stalen zwenkende schaper. • Wordt opgeheven wanneer het voertuig vooruit rijdt om het schrapen niet te beïnvloeden. • Meer vermogen om sneeuw te trekken. • Meer agressief schrapen in achteruitrijmodus. • Heft het ploegblad van de grond zodat gelijkmatig wordt geschrapt. • In de lengte verstelbaar voor compatibiliteit met ploegbladen van 152, 168 en 183 cm. • Compatibel met ProMount ploegbladen (Flex en staal). 	
Rolgeleider voor ploeg	G3L	705009222
	<ul style="list-style-type: none"> • Rol met grotere diameter beperkt slijtage aan trekkabel voor toepassing op de ploeg. • Kan worden gebruikt met alle ProMount ploegen. • Inbegrepen in de Can-Am ProMount-montagekit (715009483) 	
Katrolpakket voor Alpine ploeg voor zwaar gebruik	G3L	715000279
	<ul style="list-style-type: none"> • Katrolpakket voor gebruik van de lier in combinatie met een sneeuwplöeg. • Aanbevolen voor het verhogen van de prestaties van de lier. • Te gebruiken met de XT-voorbumper. 	
Eindeloopschakelaar voor ploeg <i>(Niet afgebeeld)</i>	G3L	715006319
<ul style="list-style-type: none"> • Om de kabelspanning in te stellen bij het heffen van je ploegsysteem. • Voorkomt schade aan de lier, het ploegframe en het voertuig. 		
Can-Am ProMount kantelsysteem voor ploeg	G3L	715007801
	<ul style="list-style-type: none"> • Vormt je ploegsysteem om in een eenvoudig vanaf de bestuurderszitting te bedienen hulpmiddel. • Met een hand kun je alle ploegbewegingen controleren dankzij de meegeleverde joystick zodat jij je volledig kunt toeleggen op het ploegwerk. • Compatibel met ProMount ploegblad. • Ploegframe (715004980) is vereist. • Verlengstuk voor ploegframe (715006257) is vereist voor installatie met de Rancher voorbumper. • Lier en ploeg apart verkocht. 	





ONDERDELEN EN ONDERHOUD

ONDERDELEN EN ONDERHOUD

Let op deze onderdelen	80
Originele onderdelen	82
XPS-banden	85
Banden en velgen	86
Smeermiddel- en olieversingspakket	89
Onderhoudsproducten	90



ZO ROBUUST ALS EEN CAN-AM

Vertrouw op de originele onderdelen van Can-Am om je voertuig optimaal te laten presteren.

TWEE JAAR GARANTIE*

Nauwkeurig gemaakt. Uitgebreid getest. Goedgekeurd in de fabriek.

*Dekt onderdelen en werkuren indien geplaatst bij een erkende dealer.

CAN-AM ATV's G2, G2L, G2S



Wil je dat jouw ATV presteert zoals verwacht?
Let dan vooral op deze onderdelen:**

OLIEFILTER 420256188

MOTOROLIE*

4T 10W-50 synthetische olie

946 ml 9779234
3,785 L 9779235

4T 0W-40 synthetische olie

946 ml 9779139
3,785 L 9779140

4T 5W-40 synthetische olie (mengsel)

946 ml 9779133
3,785 L 9779134

OLIEVERVERSINGSPAKKET*

5W-40 synthetische olie (mengsel)

500 cc of meer V-twin motor 9779258

0W-40 synthetische olie

500 cc of meer V-twin motor 9779259

10W-50 synthetische olie

500 cc of meer V-twin motor 9779252

5W-40 synthetische olie (mengsel)

450 cc of minder 9779256

0W-40 synthetische olie 450 cc of minder

9779257

BRANDSTOFFILTER 709001120

LUCHTFILTER

Performante luchtfilter van Twin Air¹

715001333

Premium luchtfilter

707800371

CVT-LUCHTFILTER

G2S

707001786

G2, G2L

715003483

AANDRIJFRIEM

450 cc of minder

Premium (standaard) 422280283

500 cc of meer

Premium (standaard) 422280360

REMBLOKKEN

Metalen G2

Linksvoor en -achter 715900248

Rechtsvoor en -achter 715900249

Organisch G2, G2L, G2S

(behalve X mr modellen) Linksvoor en -achter 715601015

Rechtsvoor en -achter 715601014

KITS MET HOMOKINETISCHE KOPPELING

G2, G2L, G2S

(behalve X mr modellen)

Voorwielzijde 705401345

Voordifferentieelzijde 705401346

Achter 705501864

X mr modellen

Voorwielzijde 705401354

Voordifferentieelzijde 705401355

Achter 705501864

WIELLAGERS

293350150

SET BUSSEN VOOR A-ARM

703500875

KOGELSCHARNIEREN

Bovenaan 706202044

Onderaan 706202045

BOUGIE

450, 850, 1000R motoren 715900352

570, 650, 1000 motoren 715900642

ACCU

G2S, G2, G2L

18 A. Nat (YTX20 L-BS) 296000444

DS (250, 90, 70, 50)

13 A. Nat (YTX16 L-BS) V31500MAA020

* Voor Europa, raadpleeg overeenkomstige onderdeelnummers op pagina 89.

** Raadpleeg periodiek onderhoudsschema voor de juiste intervallen.

CAN-AM ATV's G3L



Wil je dat jouw ATV presteert zoals verwacht?
Let dan vooral op deze onderdelen:**

Oliefilter	420256188
O-ring oliefilterdeksel	420230922
Afdichtring aftapplug	420552280
Motorluchtfiler	707800846
Bougie	715900785
Riem voor 700/HD7	420280225
Riem voor 500/HD5	420280226
Remblok linksvoor	705602070
Remblok rechtsvoor/-achter	705602071
Set met voorste buitenste homokinetische koppeling G3L	715500456
Set met voorste binnenste homokinetische koppeling G3L	715500457

Set met achterste buitenste homokinetische koppeling G3L	715500464
Set met achterste binnenste homokinetische koppeling G3L	715500465
Wiellager	293350150
Bus ophanging	706004511
Onderste kogelscharnieren	706202045
Bovenste kogelscharnieren	706202044
Accu	296000444
Onderhoudsset rollen pDrive	420629231
Onderhoudsset koppelrollen pDrive	420629225

* Voor Europa, raadpleeg overeenkomstige onderdeelnummers op pagina 89.
** Raadpleeg periodiek onderhoudsschema voor de juiste intervallen.

ORIGINELE ONDERDELEN

Oliefilters

Oliefilters	Modellen	Oliefilter	Afdichtring (oliefilterdeksel)	Afdichtring (aftapplug)
	G2S, G2 en G2L	420256188	420230923	420552280
	G3L	420256188	420230922	420552280

Compleet olieversningspakket eveneens beschikbaar - zie page 89

Luchtfilters

Premium luchtfilter	<ul style="list-style-type: none"> Luchtfilter van topkwaliteit. Hiermee kunnen zwevende vuildeeltjes de motor niet binnendringen. Beschermt interne onderdelen tegen vroegtijdige slijtage.
---------------------	---

	Modellen	
	G2S, G2 en G2L	707800371
G3L	707800846	

Performante luchtfilter van Twin Air†	<ul style="list-style-type: none"> De beste keuze voor de moeilijkste omstandigheden. Foam filter in verschillende lagen voor superieur vermogen om stof vast te houden met een hoge luchtcirculatie. Kan worden gewassen en hergebruikt.
---------------------------------------	--

	Modellen	
	G2S, G2 en G2L	715001333

CVT-luchtfilter <i>(Niet afgebeeld)</i>	Modellen	
	G2, G2L	715003483
	G2S	707001786
	G3L	707002886

Bougie

Bougie	Modellen	
	ATV 450/850/1000R	715900352
	ATV 570/650/1000	715900642
	ATV 500/700	715900785

Accu's

Yuasa† accu's	Eersteklas modellen van de toonaangevende voorkeursleverancier voor accu's in Noord-Amerika.
---------------	--

	Modellen	3 A nat (YTX4 L-BS)	10 A nat (YTX12-BS)	18 A nat (YTX20 L-BS)
	G2S, G2 en G2L	-	-	296000444
	G3L	-	-	296000444
	DS 50, 70 en 90	V31500MAA020	-	-
	Renegade 70, 110	V31500MAA020	-	-
	DS 250	-	715900031	-

Assen

Premium as met homokinetische koppelingen

- Ontwerp van topkwaliteit, ideaal voor offroad, zwaar gebruik en gebruik met hoog koppel bij lage snelheden.
- Inclusief homokinetische koppelingen, assen en balgen die perfect passen bij je Can-Am voertuig.



Modellen	Linksvoor	Rechtsvoor	Linksachter	Rechtsachter
G2, G2S (behalve X mr)	705402235	705402236	705502710	705502711
G2, G2L X mr	705403009	705402238	705503025	705503024
G2L (behalve 570 X mr)	705401429	705401428	705501898	705501897
G2L 570 X mr	705401115	705401116	705501485	705501486
G3L (modellen zonder ABS)	705402251	705402250	705502928	705502928
G3L (modellen met ABS)	705402612	705402613	705502928	705503078

Remmen

Metalen remblokkenkit

- Gebouwd voor duurzaamheid - robuuste constructie is bestand tegen bruusk remmen.
- Ontworpen voor veeleisende rijomstandigheden in uitdagende omgevingen zoals modder en duinen.
- Specifiek ontworpen voor gebruik met Can-Am voertuigen.



Modellen	Linksvoor	Rechtsvoor	Linksachter	Rechtsachter
G2S, G2 en G2L	715900248	715900249	715900248	715900249
G3L	705602070	705602071	N.v.t.	705602071

Neem contact op met je dealer of ga naar onze online shop op canamoffroad.com voor aanbevolen plaatsing.

Onderdelen

Set bussen voor A-arm

G2, G2L, G2S

703500875



- Deze set met bussen omvat 2 bussen, een huls en een slijtplaat, zoals afgebeeld.
- Alles wat je nodig hebt om de A-armen van je ophanging te vervangen.

Kogelscharnieren

Bovenaan

706202044

Onderaan

706202045



- Robuust ontwerp voor offroad gebruik en verzegeld voor langere duurzaamheid.

Wiellagers

(Niet afgebeeld)

G2, G2L, G2S, G3L

293350150

- Verzegelde lagers voor extra bescherming tegen water en vuil.

Kit met homokinetische koppeling

- Inclusief klemmen en smeermiddel.
- Originele kits met homokinetische koppeling van BRP garanderen absolute compatibiliteit en passen perfect.



Modellen	Voorwielzijde	Voordifferentieel-zijde	Achterwielzijde	Achterdifferentieel-zijde
G2, G2L, G2S (behalve X mr)	705401345	705401346	705501864	705501864
X mr	705401354	705401355	705501864	705501864
G3L	715500456	715500457	715500464	715500465

Riemen

Premium aandrijfriem van BRP

- Performant ontwerp, perfect voor gebruik offroad.
- BRP-specifieke kalibratie die het best past bij jouw Can-Am voertuig.



Modellen	Premium riem	Deksel CVT-pakking
G2, G2S 450 cc en minder	422280283	420430126
G2, G2S 500 cc en meer	422280366	420430126
G2L Outlander 450 en Outlander MAX 450	422280283	420630292
G3L 500/HD5	420280226	420630255
G3L 700/HD7	420280225	420630255

Spreidgereedschap voor aangedreven koppeling

(Niet afgebeeld)

G2, G2L, G2S, G3L

529036098

- Hiermee kun je de secundaire koppeling openspreiden, zodat de riem gemakkelijk kan worden vervangen.

Onderhoudssets poelie pDrive

Onderhoudsset rollen

G3L

420629237

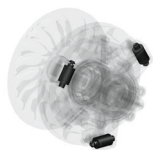

Set rollen pDrive

Onderhoudsset koppelrol

G3L

420629224

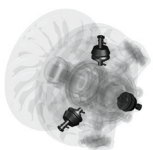

Set koppelrollen pDrive

XPS-BANDEN

SHOPPEN VOLGENS GEBRUIK



GRIND &
HARDE
ONDERGROND



ROTSSEN



MODDER

XPS Trail Force



- Radiaalband voor elk terrein.
- 8-laagse radiale constructie.
- Veelzijdig en geschikt voor diverse terreinen.
- Agressief profiel voor meer tractie op vuile, modderige en rotsachtige terreinen.
- Profieldiepte: 20 mm.

705402754 - 27X9R14

705503103 - 27X11R14

705403026 - 26X8R14

705503322 - 26X10R14

XPS Trail King



- Radiaalband voor elk terrein.
- 8-laagse radiale constructie.
- Agressief profiel voor ruwer terrein.
- Nagenoeg continu centraal profiel zorgt voor een vlottere rit op onverharde wegen.
- Profieldiepte: 26 mm.

705402825 - 28X9R14

705403081 - 27X9R14

705503181 - 28X11R14

705503355 - 27X11R14

705402713 - 26X8R12

705503073 - 26X10R12

XPS Trac Force



- Radiaalband voor elk terrein in de stijl van lichte vrachtwagen.
- 8-laagse radiale constructie.
- Centraal profiel voor goede grip en comfort op compact terrein.
- Profieldiepte: 18 mm.

705403080 - 30X9R14

705503354 - 30X10R14

705403416 - 32X10R16

XPS Hammer Force



- Op lichte truck geïnspireerde band.
- 8-laagse radiale constructie.
- Profiel voor rotsklimmen met uniek contactvlak.
- Agressieve bandwang voor maximale tractie op technisch terrein.
- Profieldiepte: 15 mm.

705402918 - 30X10R15

XPS Swamp Force



- Hybride radiaalband voor modder en onverharde wegen.
- 8-laagse radiale constructie.
- Uniek profiel voor goede grip in modder en afwerpen van modder.
- Centraal profiel zorgt voor comfortabel rijden over onverharde wegen.
- Profieldiepte: 36-38 mm.

705403201 - 30X9R14

705503387 - 30X11R14

XPS Swamp King









- Diagonaalbanden voor modder en onverharde wegen.
- 6-laagse radiale constructie.
- Ultieme prestaties in de modder en goede wegligging op onverharde wegen.
- Profieldiepte: 38 mm.

705403028 - 28X8X14

705503324 - 28X10X14

BANDEN EN VELGEN

Banden

Carlisle ACT band	G2 (alleen XT modellen van 500-1000)	705401333 · Voor 705401334 · (€€) 705501769 · Achter 705501770 · (€€)
	<ul style="list-style-type: none"> • Voor - 26 inch x 8 inch x 12 inch. • Achter - 26 inch x 10 inch x 12 inch. 	
Carlisle ACT band	G2 (alleen XT modellen van 400)	705400606 · Voor 705400326 · (€€) 705500598 · Achter (€€)
	<ul style="list-style-type: none"> • Voor - 25 inch x 8 inch x 12 inch. • Achter - 25 inch x 11 inch x 12 inch. 	
Carlisle ACT HD band		705402562 · Voor 705502940 · Achter
	<ul style="list-style-type: none"> • Voor - 26 inch x 8 inch x 12 inch. • Achter - 26 inch x 10 inch x 12 inch. 	
Carlisle Badlands A/R band	G2 (alleen basismodellen van 500-1000)	705401331 · Voor 705401332 · (€€) 705501767 · Achter 705501768 · (€€)
	<ul style="list-style-type: none"> • Voor - 26 inch x 8 inch x 12 inch. • Achter - 26 inch x 10 inch x 12 inch. 	
Carlisle Trail Wolf band	G2 (alleen 400 basismodellen) G2L (450/570)	705402890 · Voor 705400607 · (€€) 705503225 · Achter 705502165 · (€€)
	<ul style="list-style-type: none"> • Voor - 25 inch x 8 inch x 12 inch. • Achter - 25 inch x 11 inch x 12 inch. 	
ITP TerraCross band	G2 XTP, G2Limited	705402973 · Voor 705502858 · Achter
	<ul style="list-style-type: none"> • Deze band zorgt voor een vlotte rit met veel tractie, maar slaagt er toch in te zweven over losse sneeuw, zand en modder. • Met constructie voor extreem zwaar gebruik, voor betere bescherming tegen een lekke band en extra-duurzaam rubber voor minder slijtage van het loopvlak. Dankzij het kruisende bandenprofiel en het brede loopvlak is deze radiaalband één van de duurzaamste met de meeste grip. • Niet CE-conform. • Voor - 26 inch x 8 inch x 14 inch. • Achter - 26 inch x 10 inch x 14 inch. 	

ITP Holeshoot ATR band	G2S	705400600 · Voor 705400475 · (CE)	705500926 · Achter 705500820 · (CE)
	<ul style="list-style-type: none"> • Voor - 205/80R12 - 25 inch x 8 inch x 12 inch. • Achter - 270/60R12 - 25 inch x 10 inch x 12 inch. 		
ITP Mega Mayhem	G2 X mr 570 en 650 2018 en recenter G2S X mr 570 2018 en recenter	705402131 · Voor	705502645 · Achter
	<ul style="list-style-type: none"> • Banden voor rijden in de modder met een profieldiepte van 1,5 inch. • Verrassend vlotte rit op harde ondergrond. • 6-laagse banden. • Voor - 28 inch x 9 inch x 12 inch. • Achter - 28 inch x 11 inch x 12 inch. 		
ITP Cryptid band	G2 X mr 850 en 1000R 2018 en recenter G2S X mr 1000R 2018 en recenter	705402671	
	<ul style="list-style-type: none"> • Gradueerde hoogte van de wielmoeren en peddelvormige zijkant bieden maximale zijdelingse grip voor klimmen en uit de modder geraken zonder in te boeten aan rijcomfort op onverharde wegen en harde ondergrond. • 6-laagse banden. • 30 inch x 9 inch x 14 inch. 		
Gorilla Silverback band	G2 (alleen 850 en 1000 modellen)	705401501	
	<ul style="list-style-type: none"> • AT30X9-14 Gorilla Silverback modderband. • Wordt per stuk verkocht. • Niet CE-conform. • 30 inch x 9 inch x 14 inch. 		
Maxxis Mudzilla band	G2 (alleen X mr 570 en 650 modellen)	705501836 · Achter	
	<ul style="list-style-type: none"> • Niet CE-conform. • Achter - 28 inch x 10 inch x 12 inch. 		
Kenda Klaw MXR band	DS 90 X	V42711DGF01HLL · Voor	V42712DGF01HLL · Achter
	<ul style="list-style-type: none"> • Voor - 20 inch x 6 inch x 10 inch. • Achter - 18 inch x 10,5 inch x 8 inch. 		

Velgen

14 inch velg	G2 DPS, G2 XT, G2 MAX 650, G2 MAX XT, G2 MAX Limited	705401853 · Voor 705401852 · Voor 705401851 · Voor	■ Zwart en machinaal bewerkt ■ Zwart met blanke lak ■ Zilver met blanke lak
	<ul style="list-style-type: none"> • Premium gegoten aluminium zwart gelakte, machinaal bewerkte velg met blanke lak. • Middelste gat: 72 mm. • Cirkelvormig patroon bouten: 3/16 mm. • Voor - 14 inch x 6,5 inch offset = 40 mm. • Achter - 14 inch x 8,5 inch offset = 50 mm. 	705502402 · Achter 705502401 · Achter 705502400 · Achter	■ Zwart en machinaal bewerkt ■ Zwart met blanke lak ■ Zilver met blanke lak
Opmerking: Passende moeren - 250100100 Zwart, 250100082 Chrom / Passende dop - 705400928			

14 inch velg

G2 DPS, G2 XT, G2 MAX Limited, G2 North Edition, G2 MAX North Edition

705402309 · Voor
705402222 · Voor
705402307 · Voor
705502770 · Achter
705502702 · Achter
705502768 · Achter

■ Zwart en machinaal bewerkt
■ Zwart met blanke lak
■ Zilver met blanke lak
■ Zwart en machinaal bewerkt
■ Zwart met blanke lak
■ Zilver met blanke lak



- Voor - 14 inch x 6,5 inch offset = 40 mm.
- Achter - 14 inch x 8,5 inch offset = 50 mm.

Outlander X mr velg

Voor- en achterwielen X mr modellen

705401848 · Voor
705401849 · Voor

■ Zwart en machinaal bewerkt
■ Zwart



- Gegoten aluminium velg met trendy explosieve stijl, zodat je rijdt - en eruit ziet - als een trendsetter.
- Voor - 14 inch x 6,5 inch offset = 10 mm.

Opmerking: Passende moeren - 250100100 Zwart, 250100082 Chroom / Passende dop - 705401541

Outlander velg (Camouflage model)

G2, G2L, G2S

705401127 · Voor
705501493 · Achter

■ Zwart met blanke lak
■ Zwart met blanke lak



- Zwarte aluminium velgen met blanke lak.
- Voor - 12 inch x 6 inch offset = 41 mm.
- Achter - 12 inch x 7,5 inch offset = 51 mm.

12 inch Beadlock velg

G2, G2L, G2S

705401678 · Voor
705502244 · Achter

■ Zwart
■ Zwart



- Zwarte aluminium velgen met blanke lak.
- 16 bouten (250000787) nodig voor installatie van de beadlock.
- Beadlock in kleur naar keuze (niet inbegrepen).
- Voor - 12 inch x 6 inch offset = 41 mm.
- Achter - 12 inch x 7,5 inch offset = 51 mm.

12 inch Beadlock ring

G2, G2L, G2S

705401763 · Can-Am Red
705401810 · Geel
705401811 · Orange Crush



- Gegoten aluminium.
- Moet worden gemonteerd op velgen voor (705401678) en achter (705502244).

Opmerking: Passende moeren - 250100184 Zwart, 250100185 Chroom / Passende dop - 705400928

14 inch Beadlock velg

G2

705401594 · Voor
705503191 · Achter

■ Zwart
■ Zwart



- Zwarte aluminium velgen met blanke lak.
- Beadlock in kleur naar keuze (niet inbegrepen).
- 16 bouten (250000787) nodig voor installatie van de beadlock.
- Voor - 14 inch x 6,5 inch offset = 41 mm.
- Achter - 14 inch x 8 inch offset = 51 mm.

14 inch Beadlock ring

G2

705401586 · Manta Green
705401702 · Octane Blue
705401837 · Can-Am Red
705401840 · Zwart



- Gegoten aluminium.
- Moet worden gemonteerd op velgen voor (705401594) en achter (705503191).

Opmerking: Passende moeren - 250100184 Zwart, 250100185 Chroom / Passende dop - 705400928

OLIEVERVERSINGSPAKKET

Smeermiddelen

XPS 4T 10W-50 synthetische olie

9779234 (US) · 946 ml
9779240 (EU) · 946 ml

9779235 (US) · 3,785 L



- Gemaakt voor krachtige 4-taktmotoren voor zwaar gebruik, inclusief motoren met turbocompressor en racemotoren.
- Geformuleerd met nauwgezet geselecteerde en geteste basisvoorraden en specifieke additieven.
- Legt een dikke, sterke film om lagers te beschermen, en biedt beproefde reiniging bij hoge temperaturen om afzettingen zo veel mogelijk te beperken, breuk te voorkomen, thermische stabiliteit te bieden en verdunning van brandstof tegen te gaan, voor maximale prestaties van de motor.

XPS 4T 0W-40 synthetische olie

9779139 (US) · 946 ml
9779286 (EU) · 946 ml

9779140 (US) · 3,785 L
9779287 (EU) · 3,785 L



- Formule voor recreatieve sportmotoren met premium additieven tegen slijtage en corrosie.
- De beste keuze voor krachtige 4-taktmotoren in sneeuwscooters, ATV's en SSV's bij gebruik in koude weersomstandigheden.
- Biedt superieure bescherming van de motor en transmissie tegen hitte, roest en corrosie.
- Levert optimale prestaties bij hoge en lage temperaturen.

XPS 4T 5W-40 synthetische olie (mengsel)

9779133 (US) · 946 ml
9779290 (EU) · 946 ml

9779134 (US) · 3,785 L
9779291 (EU) · 3,785 L



- Formule voor offroad met premium additieven tegen slijtage en corrosie.
- Ontworpen voor performante offroad-, onroad- en PWC 4-taktmotoren, inclusief recreatieve sportmotoren met turbo of turbocompressor.
- Biedt superieure bescherming van de motor en transmissie tegen roest en corrosie, zelfs in extreme omstandigheden.

Olieverversingspakket

Motorolieverversingspakket



- Uiterst handige "totaaloplossing" voor motorolieverversing bespaart tijd en geld.
- Inclusief XPS synthetische olie of synthetisch mengsel, oliefilter, O-ringen en vulring.

Modellen

5W-40 synthetische olie (mengsel) / 450 cc of minder	9779256 (VS) 9779408 (EU)
0W-40 synthetische Olie / 450 cc of minder	9779257 (US) 9779409 (EU)
5W-40 synthetische olie (mengsel) / 500 cc of meer V-twin motor	9779258 (VS) 9779405 (EU)
0W-40 synthetische olie / 500 cc of meer V-twin motor	9779259 (VS) 9779406 (EU)
10W-50 synthetische olie / 500 cc of meer V-twin motor	9779252 (US) 9779401 (EU)
0W-40 synthetische olie / 650 ACE	9779481 (US) 9779417 (EU)
5W-40 synthetische olie (mengsel) / 900 ACE	9779260 (US) 9779410 (EU)
10W-50 synthetische olie / 900 ACE	9779261 (US) 9779411 (EU)

ONDERHOUDSPRODUCTEN

Synthetische tandwielolie	75W-90	9779158 (US) · 946 ml 9779212 (EU) · 946 ml
	75W-140	9779160 (US) · 946 ml 9779215 (EU) · 946 ml



- Maakt gebruik van speciale additieven voor de beste prestaties in Visco-Lok™ en Smart-Lok™ differentieën.
- Garandeert hogere belasting, superieure stabiliteit en minder oxidatie.
- Uitzonderlijke bescherming tegen slijtage en superieure prestaties bij alle bedrijfstemperaturen.

Langer bruikbare voorgemengde koelvloeistof	9779150 · 946 ml 619590728 (Scandinavië) · 946 ml
--	---



- Antivries/koelvloeistof bevat de juiste verdunningsgraad en alle nodige additieven om corrosie te voorkomen en cavitatie in koelsystemen van BRP te verhinderen.
- Lange levensduur, 5 jaar, specifiek geformuleerd voor BRP voertuigen.
- Superieure overdracht van hitte.
- Perfect als vervangende koelvloeistof in voertuigen die doorgaans gebruikmaken van antivries/koelvloeistof die 2 jaar meegaat (groen).
- 5 jaar (oranje).

Anticorrosief smeermiddel	9779167 619590724 (Scandinavië) · 340 g
----------------------------------	---



- Multifunctioneel smeermiddel dat ook kan worden gebruikt voor bescherming tegen roest, corrosie en vocht.
- Bevat additieven onder extreme druk die werken als algemeen smeermiddel voor alle plaatsen waar smering nodig is.

Ophangingsmeermiddel voor extreem gebruik <i>(Niet afgebeeld)</i>	9779708 · 400 g
---	------------------------

- Speciaal ontworpen voor gebruik met de onderdelen in Can-Am voertuigophangingen.
- Het is bijzonder stabiel en biedt een optimale smering bij zowel extreem koude als hoge temperaturen, terwijl het de onderdelen van de ophanging beschermt tegen vuil en vocht, evenals tegen corrosie in extreem natte omstandigheden.

XPS smeermiddel voor spiebaan <i>(Niet afgebeeld)</i>	9779704 (US) · 118 ml 9779472 (EU) · 118 ml
---	--

- Verhoogde weerstand tegen roest en corrosie
- Beschermt tegen vastlopen, hitte-koude, schuren, roest en corrosie.

DOT 4-remvloeistof	9779151 (US) · 355 ml 9779207 (EU) · 355 ml
---------------------------	--



- Voldoet aan, of overtreft, alle eisen voor DOT3- en DOT4-remvloeistoffen.
- Hogetemperatuurformule is fadingbestendig en conditioneert ook afdichtingen en o-ringen in het remsysteem.

Racing remvloeistof RS600	9779152 · 355 ml
----------------------------------	-------------------------



- Overtreft DOT4 vereisten voor remvloeistof voor extreme omstandigheden en wedstrijdgebruik.
- Extreme temperaturen, kookpunt van 579 graden is perfect voor veeleisende wedstrijdstandigheden om slijtage van de remmen te voorkomen.
- Brengt geen schade toe aan afdichtingen of onderdelen van het remsysteem.
- Mag alleen worden toegevoegd aan een schoon/ongevuld systeem om verdunning en verminderde werking te voorkomen.
- Formule met laag vochtgehalte vertraagt waterdampabsorptie over meerdere warmtecycli.
- Aanbevolen voor gebruik in voertuigen van Ski-Doo en Can-Am voor racing.

Brandstofstabilisator	9779171 (US) · 236 ml 9779183 (EU) · 236 ml
------------------------------	--



- Compatibel met ethanol, stabiliseert de brandstof in je brandstoftank zodat deze niet wordt afgebroken en de motor vlot start en blijft draaien zonder schokken.
- Aangezien ethanol vocht aantrekt, bevat dit product krachtige anticorrosie-additieven om de onderdelen van het brandstofsysteem te beschermen.
- Voorkomt problemen gekoppeld aan E10 brandstoffen.



BRP GEEFT VORM AAN DE MANIER WAAROP JE JE DOOR DE WERELD BEWEEGT

Can-Am is één van de vele succesverhalen van BRP, het wereldwijde bedrijf achter sommige van de meest gedurfde innovatieve producten en ervaringen die jou voortbewegen.

Want het gaat niet over de bestemming, het gaat over de reis – die van jou.

Ontdek onze merken:

ski-doo **LYNX** **SEA-DOO** **can-am** **ROTAX** **ALUMACraft** **MANITOU** **QUINTREX**

www.brp.com





CANAMOFFROAD.COM

A BRP BRAND 