

can-am®



Libro de especificaciones de productos ATV

2025

Especificaciones de vehículos, accesorios y repuestos

CONTENIDO

GUÍA DE COMPATIBILIDAD DE ACCESORIOS PARA ATV	5
CUADRO COMPARATIVO	6
ACCESORIOS PARA G2, G2L, G2S	15
ACCESORIOS PARA G3, G3L	55
REPUESTOS Y MANTENIMIENTO	86

CANAMOFFROAD.COM

© 2024 Bombardier Recreational Products Inc. (BRP). Reservados todos los derechos. ®, TM y el logotipo de BRP son marcas comerciales de BRP o de sus filiales. BRP US Inc. se encarga de la distribución de los productos en EE.UU. Todas las demás marcas comerciales pertenecen a sus titulares respectivos. BRP se reserva el derecho de interrumpir o modificar especificaciones, precios, diseños, prestaciones, modelos o equipamiento, sin que ello suponga ninguna obligación. Es posible que algunos modelos ilustrados incluyan equipo opcional. El rendimiento del producto puede variar según las condiciones meteorológicas, la temperatura, la altitud, la experiencia del conductor y el peso del piloto y los pasajeros. El uso de ATV y SxS conlleva riesgos. No debes nunca exceder la capacidad de pasajeros de tu ATV-SxS. Todos los modelos de ATV para adultos son exclusivamente para conductores a partir de 16 años de edad. Lee atentamente la guía de uso del vehículo. Observa todas las indicaciones en los materiales instructivos y de seguridad, así como todas las leyes y normativas aplicables. Los vehículos ATV y SxS son exclusivamente para uso todoterreno. No se deben conducir nunca en superficies pavimentadas ni en carreteras públicas. Por tu seguridad: tanto el piloto como los pasajeros deben utilizar casco, protección para los ojos y prendas protectoras aplicables. Recuerda siempre que el consumo de drogas y alcohol es incompatible con la conducción. No realices nunca piruetas mientras conduces. Evita conducir a velocidad excesiva y sé especialmente precavido en terrenos complicados. Conduce siempre de forma responsable y segura. Consulta a tu concesionario de BRP autorizado para obtener más detalles y visita <https://can-am.brp.com>.

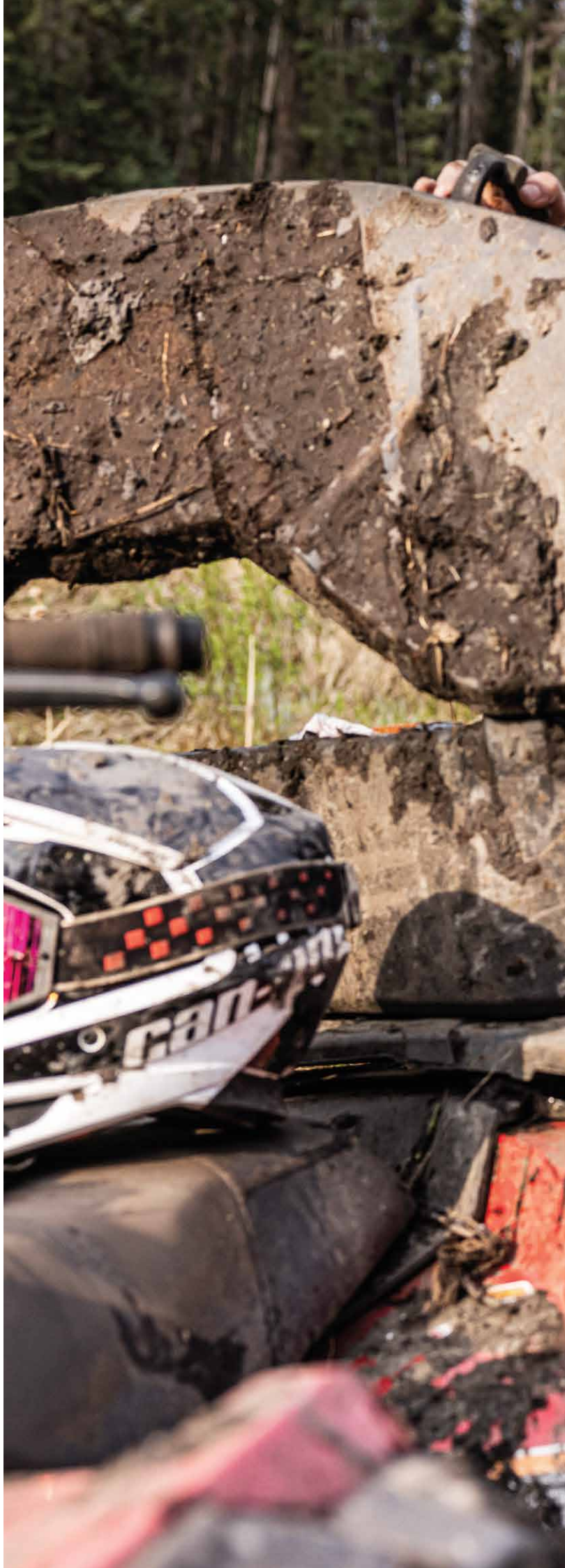



SI LO VENDEMOS, LO GARANTIZAMOS.

Garantía limitada de BRP*
para repuestos, accesorios y
productos de equipamiento
nuevos

1 año de garantía limitada**

- Accesorios y repuestos originales de BRP instalados por ti mismo o por tu concesionario autorizado de BRP
- Productos del mercado secundario vendidos a través de BRP
- Equipo de conducción

4 años de garantía limitada**

- Cascos

SOLICITA TODOS LOS DETALLES A TU
CONCESIONARIO DE CAN-AM OFF-ROAD.

* Adquirido en un establecimiento (concesionario o distribuidor) autorizado de BRP o en una tienda online autorizada de BRP. Pueden aplicarse otras exclusiones; consulta la garantía limitada completa o contacta con tu concesionario autorizado de Can-Am Off-Road. Esta garantía limitada no es aplicable a accesorios instalados de fábrica ni a repuestos y accesorios de Evinrude.

** A menos que se indique lo contrario o constituya un requisito legal.



PERSONALIZACIÓN SENCILLA

1

Selecciona el modelo.

2

Selecciona el pack.

3

Elige el color, el motor y los accesorios (o packs de accesorios) para tu vehículo.

4

Haz clic en “Guardar” o “Enviar a concesionario”.



Si puedes soñarlo, puedes crearlo. Y conducirlo. Crear un vehículo Can-Am hecho a la medida de las necesidades y deseos de nuestros pilotos nunca ha sido tan fácil. Lee el código QR y sigue los pasos anteriores.

**CREA EL
TUYO, YA**

GUÍA DE COMPATIBILIDAD DE ACCESORIOS PARA ATV

Ahora el proceso es facilísimo.

- Busca el año de modelo.
- Elige el motor y el modelo.
- Averigua el **CÓDIGO DE PLATAFORMA**.

Este **CÓDIGO DE PLATAFORMA** te permitirá distinguir inmediatamente los accesorios compatibles con tu unidad.

Año de modelo	Modelo	Configuración del motor	Código de plataforma
2015	Outlander L	450, 500	G2L
	Outlander	500, 650, 800, 1000	G2
	Outlander L MAX	450, 500	G2L
	Outlander MAX	500, 650, 800, 1000	G2
	6x6	650, 1000	G2
	Renegade	500, 800, 1000	G2S
2016	Outlander L	450, 570	G2L
	Outlander	570, 650, 850, 1000	G2
	Outlander L MAX	450, 570	G2L
	Outlander MAX	570, 650, 850, 1000	G2
	6x6	650, 1000	G2
	Renegade	570, 850, 1000	G2S
2017	Outlander	450, 570	G2L
	Outlander	650, 850, 1000	G2
2018	Outlander MAX	450, 570	G2L
	Outlander MAX	650, 850, 1000	G2
	6x6	650, 1000	G2
	Renegade	570, 850, 1000	G2S
2019	Outlander	450, 570	G2L
	Outlander	650, 850, 1000R	G2
2020	Outlander MAX	450, 570	G2L
	Outlander MAX	500, 700	G3L
2021	Outlander MAX	650, 850, 1000R	G2
	Outlander	500, 700	G3L
2022	Outlander	850, 1000R	G3
	Outlander PRO	HD5, HD7	G3L
2023	Outlander PRO MAX	HD7	G3L
	6x6	450	G2L
2024	6x6	650, 1000	G2
	Renegade	570, 650, 850, 1000R	G2S
2025			



G2L 6x6



G2 6x6



G3



G2L



G2S



G3L

**OUTLANDER PRO HD5**

Desert Tan

**OUTLANDER PRO HD5 T**

Desert Tan

**OUTLANDER PRO XU HD5 T**

Compass Green

**OUTLANDER PRO XU HD7 T**

Compass Green

**OUTLANDER PRO XU HD7 T ABS**

Compass Green

**OUTLANDER MAX PRO XU HD7 T**

Compass Green

	OUTLANDER PRO HD5	OUTLANDER PRO HD5 T	OUTLANDER PRO XU HD5 T	OUTLANDER PRO XU HD7 T	OUTLANDER PRO XU HD7 T ABS	OUTLANDER MAX PRO XU HD7 T	
MOTOR	Tipo de motor	Rotax® ACE (Advanced Combustion Efficiency) monocilindro de 40 V, 650 cc, refrigeración líquida	Rotax® ACE (Advanced Combustion Efficiency) monocilindro de 40 V, 650 cc, refrigeración líquida	Rotax® ACE (Advanced Combustion Efficiency) monocilindro de 40 V, 650 cc, refrigeración líquida	Rotax® ACE (Advanced Combustion Efficiency) monocilindro de 50 V, 650 cc, refrigeración líquida	Rotax® ACE (Advanced Combustion Efficiency) monocilindro de 50 V, 650 cc, refrigeración líquida	
	Sistema de suministro de combustible	Control de aceleración inteligente (iTC™) con inyección electrónica de combustible (EFI)	Control de aceleración inteligente (iTC™) con inyección electrónica de combustible (EFI)	Control de aceleración inteligente (iTC™) con inyección electrónica de combustible (EFI)	Control de aceleración inteligente (iTC™) con inyección electrónica de combustible (EFI)	Control de aceleración inteligente (iTC™) con inyección electrónica de combustible (EFI)	Control de aceleración inteligente (iTC™) con inyección electrónica de combustible (EFI)
	Transmisión	CVT con embrague principal pDrive y calibración para uso de servicio Extracorta L / H / N / R / P	CVT con embrague principal pDrive y calibración para uso de servicio Extracorta L / H / N / R / P	CVT con embrague principal pDrive y calibración para uso de servicio Extracorta L / H / N / R / P	CVT con embrague principal pDrive y calibración para uso de servicio Extracorta L / H / N / R / P	CVT con embrague principal pDrive y calibración para uso de servicio Extracorta L / H / N / R / P	CVT con embrague principal pDrive y calibración para uso de servicio Extracorta L / H / N / R / P
	Grupo motopropulsor	Selección de modos 2WD / 4WD con diferencial delantero Visco-Lok† de bloqueo automático	Selección de modos 2WD / 4WD con diferencial delantero Visco-Lok† de bloqueo automático	Selección de modos 2WD / 4WD / Lock 4WD con diferencial delantero Visco-4Lok	Selección de modos 2WD / 4WD / Lock 4WD con diferencial delantero Visco-4Lok	Selección de modos 2WD / 4WD / Lock 4WD con BTC (control de tracción y freno)	Selección de modos 2WD / 4WD / Lock 4WD con diferencial delantero Visco-4Lok
	Asistencia a la conducción	Limitador de velocidad	Limitador de velocidad	Freno motor inteligente (iEB™) Limitador de velocidad	Modos Work / Standard / Sport Freno motor inteligente (iEB™) Limitador de velocidad	Modos Work / Standard / Sport Freno motor inteligente (iEB™) Limitador de velocidad	Modos Work / Standard / Sport Freno motor inteligente (iEB™) Limitador de velocidad
	Dirección asistida	N/A	N/A	Dirección asistida dinámica (DPS) de triple modo	Dirección asistida dinámica (DPS) de triple modo	Dirección asistida dinámica (DPS) de triple modo	Dirección asistida dinámica (DPS) de triple modo
SUSPENSIONES	Suspensión delantera	Doble trapecio 24,8 cm de recorrido	Doble trapecio 24,8 cm de recorrido	Doble trapecio 24,8 cm de recorrido	Doble trapecio 24,8 cm de recorrido	Doble trapecio 24,8 cm de recorrido	
	Amortiguadores delanteros	Doble tubo	Doble tubo	Doble tubo	Doble tubo	Doble tubo	
	Suspensión trasera	Doble trapecio 26 cm de recorrido	Doble trapecio 26 cm de recorrido	Doble trapecio 26 cm de recorrido	Doble trapecio 26 cm de recorrido	Doble trapecio 26 cm de recorrido	Doble trapecio 26 cm de recorrido
Amortiguadores traseros	Doble tubo	Doble tubo	Doble tubo	Doble tubo	Doble tubo	Doble tubo	
NEUMÁTICOS/LLANTAS	Neumáticos delanteros y traseros	66 x 20/25,4 x 30,5 cm (26 x 8/10 x 12 pulg.), construcción de 6 capas	66 x 20/25,4 x 30,5 cm (26 x 8/10 x 12 pulg.), construcción de 6 capas	XPS Trail King de 66 x 20/25,4 x 30,5 cm (26 x 8/10 x 12 pulg.) y construcción de 6 capas	XPS Trail King de 66 x 20/25,4 x 30,5 cm (26 x 8/10 x 12 pulg.) y construcción de 6 capas	XPS Trail King de 66 x 20/25,4 x 30,5 cm (26 x 8/10 x 12 pulg.) y construcción de 6 capas	
	Llantas	Acero de 30,5 cm (12 pulg.)	Acero de 30,5 cm (12 pulg.)	Aluminio de fundición de 30,5 cm (12 pulg.)	Aluminio de fundición de 30,5 cm (12 pulg.)	Aluminio de fundición de 30,5 cm (12 pulg.)	Aluminio de fundición de 30,5 cm (12 pulg.)
FRENOS	Delanteros	Frenos de disco dobles de 214 mm con pinzas hidráulicas de doble pistón	Frenos de disco dobles de 214 mm con pinzas hidráulicas de doble pistón	Frenos de disco dobles de 214 mm con pinzas hidráulicas de doble pistón	Frenos de disco dobles de 214 mm con pinzas hidráulicas de doble pistón	Frenos de disco dobles de 214 mm con pinzas hidráulicas de doble pistón	
	Traseros	Freno de disco individual de 214 mm y pinza de doble pistón hidráulico	Freno de disco individual de 214 mm y pinza de doble pistón hidráulico	Freno de disco individual de 214 mm y pinza de doble pistón hidráulico	Freno de disco individual de 214 mm y pinza de doble pistón hidráulico	Freno de disco individual de 214 mm y pinza de doble pistón hidráulico	Freno de disco individual de 214 mm y pinza de doble pistón hidráulico
DIMENSIONES/CAPACIDADES	Peso en seco estimado*	362,9 kg	362,9 kg	400,5 kg	400,5 kg	400,5 kg	426,4 kg
	L x An x Al	228,4 x 123,9 x 122,5 cm	228,4 x 123,9 x 145,6 cm	228,4 x 123,9 x 145,6 cm	228,4 x 123,9 x 145,6 cm	228,4 x 123,9 x 145,6 cm	239,2 x 120,9 x 137,1 cm
	Distancia entre ejes	134,5 cm	134,5 cm	134,5 cm	134,5 cm	134,5 cm	153,5 cm
	Altura del chasis al suelo	33 cm	33 cm	33 cm	33 cm	33 cm	33 cm
	Altura del asiento	98 cm	98 cm	98 cm	98 cm	98 cm	98 cm
	Capacidad del portaequipajes	Delante: 54,4 kg / Detrás: 109 kg	Delante: 54,4 kg / Detrás: 109 kg	Delante: 54,4 kg / Detrás: 109 kg	Delante: 54,4 kg / Detrás: 109 kg	Delante: 54,4 kg / Detrás: 109 kg	Delante: 54,4 kg / Detrás: 109 kg
	Capacidad de almacenaje	34 litros	34 litros	34 litros	34 litros	34 litros	34 litros
Capacidad de remolque	830 kg	830 kg (remolque con frenos) / 394 kg (remolque sin frenos)	830 kg (remolque con frenos) / 394 kg (remolque sin frenos)	830 kg (remolque con frenos) / 394 kg (remolque sin frenos)	830 kg (remolque con frenos) / 394 kg (remolque sin frenos)	830 kg (remolque con frenos) / 394 kg (remolque sin frenos)	
Depósito	19,5 litros	19,5 litros	19,5 litros	19,5 litros	19,5 litros	19,5 litros	
PRESTACIONES	Indicador	Pantalla digital de 4,5 pulgadas (11,4 cm)	Pantalla digital de 4,5 pulgadas (11,4 cm)	Pantalla digital de 4,5 pulgadas (11,4 cm)	Pantalla digital de 4,5 pulgadas (11,4 cm)	Pantalla digital de 4,5 pulgadas (11,4 cm)	Pantalla digital de 4,5 pulgadas (11,4 cm)
	Instrumentos	N/A	N/A	Cargador de teléfono USB	Cargador de teléfono USB	Cargador de teléfono USB	Cargador de teléfono USB
	Arranque	Sistema de seguridad con codificación digital (D.E.S.S.™) RF	Sistema de seguridad con codificación digital (D.E.S.S.™) RF	Sistema de seguridad con codificación digital (D.E.S.S.™) RF	Sistema de seguridad con codificación digital (D.E.S.S.™) RF	Sistema de seguridad con codificación digital (D.E.S.S.™) RF	Sistema de seguridad con codificación digital (D.E.S.S.™) RF
	Iluminación	Luces delanteras y traseras LED	Luces delanteras y traseras LED LED Signature	Luces delanteras y traseras LED LED Signature	Luces delanteras y traseras LED LED Signature	Luces delanteras y traseras LED LED Signature	Luces delanteras y traseras LED LED Signature
	Cabrestante	N/A	N/A	Cabrestante de 1588 kg de capacidad	Cabrestante de 1588 kg de capacidad	Cabrestante de 1588 kg de capacidad	Cabrestante de 1588 kg de capacidad
	Asiento	Estándar	Estándar	Estándar	Estándar	Estándar	Estándar
	Manillar	Estándar	Estándar	Estándar	Estándar	Estándar	Estándar
Protección	Parachoques delantero, parachoques trasero, protector de chasis integral premium	Parachoques delantero, parachoques trasero, protector de chasis integral premium	Parachoques delantero, parachoques trasero, protector de chasis integral premium	Parachoques delantero, parachoques trasero, protector de chasis integral premium	Parachoques delantero, parachoques trasero, protector de chasis integral premium	Parachoques delantero, parachoques trasero, protector de chasis integral premium	

**OUTLANDER DPS 500 T ABS****OUTLANDER MAX DPS 500 T ABS****OUTLANDER DPS 700 T ABS****OUTLANDER MAX DPS 700****OUTLANDER MAX DPS 700 T ABS****OUTLANDER X MR 700****OUTLANDER MAX XT 700****OUTLANDER MAX XT 700 T ABS**

Granite Grey

Granite Grey

Legion Red

Legion Red

Legion Red

Legion Red

Platinum Satin

Platinum Satin

	OUTLANDER DPS 500 T ABS	OUTLANDER MAX DPS 500 T ABS	OUTLANDER DPS 700 T ABS	OUTLANDER MAX DPS 700	OUTLANDER MAX DPS 700 T ABS	OUTLANDER X MR 700	OUTLANDER MAX XT 700	OUTLANDER MAX XT 700 T ABS	
MOTOR	Tipo de motor	Rotax® ACE (Advanced Combustion Efficiency) monocilindro de 40 V, 650 cc, refrigeración líquida	Rotax® ACE (Advanced Combustion Efficiency) monocilindro de 40 V, 650 cc, refrigeración líquida	Rotax® ACE (Advanced Combustion Efficiency) monocilindro de 50 V, 650 cc, refrigeración líquida	Rotax® ACE (Advanced Combustion Efficiency) monocilindro de 50 V, 650 cc, refrigeración líquida	Rotax® ACE (Advanced Combustion Efficiency) monocilindro de 50 V, 650 cc, refrigeración líquida	Rotax® ACE (Advanced Combustion Efficiency) monocilindro de 50 V, 650 cc, refrigeración líquida con entrada de aire colocada estratégicamente	Rotax® ACE (Advanced Combustion Efficiency) monocilindro de 50 V, 650 cc, refrigeración líquida	
	Sistema de suministro de combustible	Control de aceleración inteligente (iTC™) con inyección electrónica de combustible (EFI)	Control de aceleración inteligente (iTC™) con inyección electrónica de combustible (EFI)	Control de aceleración inteligente (iTC™) con inyección electrónica de combustible (EFI)	Control de aceleración inteligente (iTC™) con inyección electrónica de combustible (EFI)	Control de aceleración inteligente (iTC™) con inyección electrónica de combustible (EFI)	Control de aceleración inteligente (iTC™) con inyección electrónica de combustible (EFI)	Control de aceleración inteligente (iTC™) con inyección electrónica de combustible (EFI)	
	Transmisión	CVT con embrague principal pDrive L / H / N / R / P	CVT con embrague principal pDrive L / H / N / R / P	CVT con embrague principal pDrive L / H / N / R / P	CVT con embrague principal pDrive L / H / N / R / P	CVT con embrague principal pDrive L / H / N / R / P	CVT con embrague principal pDrive y entrada de aire y escape colocados estratégicamente Extracorta L / H / N / R / P	CVT con embrague principal pDrive L / H / N / R / P	CVT con embrague principal pDrive L / H / N / R / P
	Grupo motopropulsor	Selección de modos 2WD / 4WD con BTC (control de tracción y freno)	Selección de modos 2WD / 4WD con BTC (control de tracción y freno)	Selección de modos 2WD / 4WD con BTC (control de tracción y freno)	Selección de modos 2WD / 4WD con diferencial delantero Visco-Lok® QE de bloqueo automático	Selección de modos 2WD / 4WD con BTC (control de tracción y freno)	Selección de modos 2WD / 4WD / Lock 4WD con diferencial delantero Visco-Lok 4Lok	Selección de modos 2WD / 4WD con diferencial delantero Visco-Lok® QE de bloqueo automático	Selección de modos 2WD / 4WD con BTC (control de tracción y freno)
	Asistencia a la conducción	N/A	NA	Work / Standard / Sport	Work / Standard / Sport	Work / Standard / Sport	Work / Standard / Sport	Modos Work / Standard / Sport Freno motor inteligente (iEB™)	Modos Work / Standard / Sport Freno motor inteligente (iEB™)
	Dirección asistida	Dirección asistida dinámica (DPS) de triple modo	Dirección asistida dinámica (DPS) de triple modo	Dirección asistida dinámica (DPS) de triple modo	Dirección asistida dinámica (DPS) de triple modo	Dirección asistida dinámica (DPS) de triple modo	Dirección asistida dinámica (DPS) de triple modo	Dirección asistida dinámica (DPS) de triple modo	Dirección asistida dinámica (DPS) de triple modo
SUSPENSIONES	Suspensión delantera	Doble trapecio 24,8 cm de recorrido	Doble trapecio 24,8 cm de recorrido	Doble trapecio 24,8 cm de recorrido	Doble trapecio 24,8 cm de recorrido	Doble trapecio 24,8 cm de recorrido	Doble trapecio 22,9 cm de recorrido	Doble trapecio 24,8 cm de recorrido	
	Amortiguadores delanteros	Doble tubo	Doble tubo	Doble tubo	Doble tubo	Doble tubo	Doble tubo	Doble tubo	
	Suspensión trasera	Doble trapecio 26 cm de recorrido	Doble trapecio 26 cm de recorrido	Doble trapecio 26 cm de recorrido	Doble trapecio 26 cm de recorrido	Doble trapecio 26 cm de recorrido	Doble trapecio 24,8 cm de recorrido	Doble trapecio 26 cm de recorrido	
	Amortiguadores traseros	Doble tubo	Doble tubo	Doble tubo	Doble tubo	Doble tubo	Doble tubo	Doble tubo	
NEUMÁTICOS/LLANTAS	Neumáticos delanteros y traseros	63,5 x 20/25,4 x 30,5 cm (25 x 8/10 x 12 pulg.)	63,5 x 20/25,4 x 30,5 cm (25 x 8/10 x 12 pulg.)	63,5 x 20/25,4 x 30,5 cm (25 x 8/10 x 12 pulg.)	63,5 x 20/25,4 x 30,5 cm (25 x 8/10 x 12 pulg.)	63,5 x 20/25,4 x 30,5 cm (25 x 8/10 x 12 pulg.)	XPS Swamp King de 71 x 20/25,4 x 35,6 cm (28 x 8/10 x 14 pulg.)	XPS Trail Force de 66 x 20/25,4 x 35,6 cm (26 x 8/10 x 14 pulg.)	
	Llantas	Aluminio de fundición de 30,5 cm (12 pulg.)	Aluminio de fundición de 30,5 cm (12 pulg.)	Aluminio de fundición de 30,5 cm (12 pulg.)	Aluminio de fundición de 30,5 cm (12 pulg.)	Aluminio de fundición de 30,5 cm (12 pulg.)	Aluminio de 35,6 cm (14 pulg.)	Aluminio de 35,6 cm (14 pulg.)	Aluminio de 35,6 cm (14 pulg.)
FRENOS	Delanteros	Frenos de disco dobles de 214 mm con pinzas hidráulicas de doble pistón	Frenos de disco dobles de 214 mm con pinzas hidráulicas de doble pistón	Frenos de disco dobles de 214 mm con pinzas hidráulicas de doble pistón	Frenos de disco dobles de 214 mm con pinzas hidráulicas de doble pistón	Frenos de disco dobles de 214 mm con pinzas hidráulicas de doble pistón	Frenos de disco dobles de 214 mm con pinzas hidráulicas de doble pistón	Frenos de disco dobles de 214 mm con pinzas hidráulicas de doble pistón	
	Traseros	Freno de disco individual de 214 mm y pinza de doble pistón hidráulico	Freno de disco individual de 214 mm y pinza de doble pistón hidráulico	Freno de disco individual de 214 mm y pinza de doble pistón hidráulico	Freno de disco individual de 214 mm y pinza de doble pistón hidráulico	Freno de disco individual de 214 mm y pinza de doble pistón hidráulico	Freno de disco individual de 214 mm y pinza de doble pistón hidráulico	Freno de disco individual de 214 mm y pinza de doble pistón hidráulico	
DIMENSIONES/CAPACIDADES	Peso en seco estimado*	348,2 kg	364,1 kg	348,2 kg	356,1 kg	364,1 kg	397,3 kg	405,1 kg	
	L x An x Al	220,2 x 120,9 x 144,6 cm	239,2 x 120,9 x 144,6 cm	220,2 x 120,9 x 144,6 cm	239,2 x 120,9 x 137,1 cm	239,2 x 120,9 x 144,6 cm	228,4 x 123,9 x 122,5 cm	239,2 x 120,9 x 137,1 cm	239,2 x 120,9 x 145,6 cm
	Distancia entre ejes	134,5 cm	153,5 cm	134,5 cm	153,5 cm	153,5 cm	134,5 cm	153,5 cm	153,5 cm
	Altura del chasis al suelo	30,5 cm	30,5 cm	30,5 cm	30,5 cm	30,5 cm	33 cm	31,8 cm	31,8 cm
	Altura del asiento	96,7 cm	98 cm	96,7 cm	98 cm	98 cm	98 cm	98 cm	98 cm
	Capacidad del portaequipajes	Delante: 54,4 kg / Detrás: 109 kg	Delante: 54,4 kg / Detrás: 109 kg	Delante: 54,4 kg / Detrás: 109 kg	Delante: 54,4 kg / Detrás: 109 kg	Delante: 54,4 kg / Detrás: 109 kg	Delante: NA / Detrás: 109 kg	Delante: 54,4 kg / Detrás: 109 kg	Delante: 54,4 kg / Detrás: 109 kg
	Capacidad de almacenaje	34 litros	34 litros	34 litros	34 litros	34 litros	3,8 litros	34 litros	34 litros
	Capacidad de remolque	830 kg (remolque con frenos) / 394 kg (remolque sin frenos)	830 kg (remolque con frenos) / 394 kg (remolque sin frenos)	830 kg (remolque con frenos) / 394 kg (remolque sin frenos)	830 kg	830 kg (remolque con frenos) / 394 kg (remolque sin frenos)	830 kg	830 kg	830 kg (remolque con frenos) / 394 kg (remolque sin frenos)
	Depósito	19,5 litros	19,5 litros	19,5 litros	19,5 litros	19,5 litros	19,5 litros	19,5 litros	19,5 litros
PRESTACIONES	Indicador	Pantalla digital de 4,5 pulgadas (11,4 cm)	Pantalla digital de 4,5 pulgadas (11,4 cm)	Pantalla digital de 4,5 pulgadas (11,4 cm)	Pantalla digital de 4,5 pulgadas (11,4 cm)	Pantalla digital de 4,5 pulgadas (11,4 cm)	Pantalla digital de 4,5 pulgadas (11,4 cm)	Pantalla digital de 4,5 pulgadas (11,4 cm)	
	Instrumentos	N/A	N/A	N/A	N/A	N/A	Cargador de teléfono USB	Cargador de teléfono USB	
	Arranque	Sistema de seguridad con codificación digital (D.E.S.S.™) RF	Sistema de seguridad con codificación digital (D.E.S.S.™) RF	Sistema de seguridad con codificación digital (D.E.S.S.™) RF	Sistema de seguridad con codificación digital (D.E.S.S.™) RF	Sistema de seguridad con codificación digital (D.E.S.S.™) RF	Sistema de seguridad con codificación digital (D.E.S.S.™) RF con cordón	Sistema de seguridad con codificación digital (D.E.S.S.™) RF	Sistema de seguridad con codificación digital (D.E.S.S.™) RF
	Iluminación	Luces delanteras y traseras LED Signature	Luces delanteras y traseras LED Signature	Luces delanteras y traseras LED Signature	Luces delanteras y traseras LED	Luces delanteras y traseras LED Signature	Luces delanteras y traseras LED	Luces delanteras y traseras LED	Luces delanteras y traseras LED Signature
	Cabrestante	N/A	N/A	N/A	N/A	N/A	N/A	Cabrestante de 1588 kg de capacidad	Cabrestante de 1588 kg de capacidad
	Asiento	Estándar	Estándar	Estándar	Estándar	Estándar	Estándar	Estándar	Estándar
	Manillar	Estándar	Estándar	Estándar	Estándar	Estándar	Estándar	Estándar	Estándar
Protección	Protector de chasis integral	Protector de chasis integral	Protector de chasis integral	Protector de chasis integral	Protector de chasis integral	Parachoques delantero, estribos X mr, protector de chasis integral	Parachoques delantero, parachoques trasero, protector de chasis integral	Parachoques delantero, parachoques trasero, protector de chasis integral	

**OUTLANDER XT 850 T ABS**

Fiery Red

**OUTLANDER MAX XT 850**

Fiery Red

**OUTLANDER MAX XT 850 T ABS**

Fiery Red

**OUTLANDER MAX DPS 1000R**

Granite Grey

**OUTLANDER MAX DPS 1000R T ABS**

Granite Grey

**OUTLANDER X MR 1000R**

Hyper Silver & Legion Red

	MOTOR	SUSPENSIONES	NEUMÁTICOS/LLANTAS	FRENOS	DIMENSIONES/CAPACIDADES	PRESTACIONES
Tipo de motor	Rotax bicilíndrico en V de 82 CV, 999 cc, DOHC (doble árbol de levas en cabeza), refrigeración líquida	Rotax bicilíndrico en V de 82 CV, 999 cc, DOHC (doble árbol de levas en cabeza), refrigeración líquida	Rotax bicilíndrico en V de 82 CV, 999 cc, DOHC (doble árbol de levas en cabeza), refrigeración líquida	Rotax bicilíndrico en V de 101 CV, 999 cc, DOHC (doble árbol de levas en cabeza), refrigeración líquida	Rotax bicilíndrico en V de 101 CV, 999 cc, DOHC (doble árbol de levas en cabeza), refrigeración líquida	Rotax bicilíndrico en V de 101 CV, 999 cc, DOHC (doble árbol de levas en cabeza), refrigeración líquida con entrada de aire colocada estratégicamente
Sistema de suministro de combustible	Control de aceleración inteligente (ITC™) con inyección electrónica de combustible (EFI)	Control de aceleración inteligente (ITC™) con inyección electrónica de combustible (EFI)	Control de aceleración inteligente (ITC™) con inyección electrónica de combustible (EFI)	Control de aceleración inteligente (ITC™) con inyección electrónica de combustible (EFI)	Control de aceleración inteligente (ITC™) con inyección electrónica de combustible (EFI)	Control de aceleración inteligente (ITC™) con inyección electrónica de combustible (EFI)
Transmisión	CVT con embrague principal pDrive L / H / N / R / P	CVT con embrague principal pDrive L / H / N / R / P	CVT con embrague principal pDrive L / H / N / R / P	CVT con embrague principal pDrive L / H / N / R / P	CVT con embrague principal pDrive L / H / N / R / P	CVT con embrague principal pDrive y entrada de aire y escape colocados estratégicamente Extracorta L / H / N / R / P
Grupo motopropulsor	Selección de modos 2WD / 4WD con BTC (control de tracción y freno)	Selección de modos 2WD / 4WD con diferencial delantero Visco-Lok† QE de bloqueo automático	Selección de modos 2WD / 4WD con BTC (control de tracción y freno)	Selección de modos 2WD / 4WD con diferencial delantero Visco-Lok† QE de bloqueo automático	Selección de modos 2WD / 4WD con BTC (control de tracción y freno)	Selección de modos 2WD / 4WD / Lock 4WD con diferencial delantero Visco-4Lok
Asistencia a la conducción	Modos Work / Standard / Sport Freno motor inteligente (IEB™)	Modos Work / Standard / Sport Freno motor inteligente (IEB™)	Modos Work / Standard / Sport Freno motor inteligente (IEB™)	Modos Work / Standard / Sport Freno motor inteligente (IEB™)	Modos Work / Standard / Sport Freno motor inteligente (IEB™)	Modos Work / Standard / Sport Freno motor inteligente (IEB™)
Dirección asistida	Dirección asistida dinámica (DPS) de triple modo	Dirección asistida dinámica (DPS) de triple modo	Dirección asistida dinámica (DPS) de triple modo	Dirección asistida dinámica (DPS) de triple modo	Dirección asistida dinámica (DPS) de triple modo	Dirección asistida dinámica (DPS) de triple modo
Suspensión delantera	Doble trapecio en arco 27,3 cm de recorrido	Doble trapecio en arco 27,3 cm de recorrido	Doble trapecio en arco 27,3 cm de recorrido	Doble trapecio en arco 27,3 cm de recorrido	Doble trapecio en arco 27,3 cm de recorrido	Doble trapecio en arco 19 cm de recorrido
Amortiguadores delanteros	Doble tubo	Doble tubo	Doble tubo	Doble tubo	Doble tubo	Amortiguadores SHOWA con pistones flotantes internos (IFP)
Suspensión trasera	Doble trapecio en arco 30,5 cm de recorrido	Doble trapecio en arco 30,5 cm de recorrido	Doble trapecio en arco 30,5 cm de recorrido	Doble trapecio en arco 30,5 cm de recorrido	Doble trapecio en arco 30,5 cm de recorrido	Doble trapecio en arco 25,9 cm de recorrido
Amortiguadores traseros	Doble tubo	Doble tubo	Doble tubo	Doble tubo	Doble tubo	Amortiguadores SHOWA con pistones flotantes internos (IFP)
Neumáticos delanteros y traseros	XPS Trail King 2 de 66 x 20/25,4 x 35,6 cm (26 x 8/10 x 14 pulg.)	XPS Trail King 2 de 66 x 20/25,4 x 35,6 cm (26 x 8/10 x 14 pulg.)	XPS Trail King 2 de 66 x 20/25,4 x 35,6 cm (26 x 8/10 x 14 pulg.)	66 x 20/25,4 x 35,6 cm (26 x 8/10 x 14 pulg.)	66 x 20/25,4 x 35,6 cm (26 x 8/10 x 14 pulg.)	XPS Swamp King XL de 76 cm (30 pulg.)
Llantas	Aluminio de 35,6 cm (14 pulg.)	Aluminio de 35,6 cm (14 pulg.)	Aluminio de 35,6 cm (14 pulg.)	Aluminio de 35,6 cm (14 pulg.)	Aluminio de 35,6 cm (14 pulg.)	Aluminio de 35,6 cm (14 pulg.)
Delanteros	Frenos de disco dobles de 214 mm con pinzas hidráulicas de doble pistón	Frenos de disco dobles de 214 mm con pinzas hidráulicas de doble pistón	Frenos de disco dobles de 214 mm con pinzas hidráulicas de doble pistón	Frenos de disco dobles de 214 mm con pinzas hidráulicas de doble pistón	Frenos de disco dobles de 214 mm con pinzas hidráulicas de doble pistón	Frenos de disco dobles de 214 mm con pinzas hidráulicas de doble pistón
Traseros	Frenos de disco individual de 214 mm y pinzas de doble pistón hidráulico	Frenos de disco individual de 214 mm y pinzas de doble pistón hidráulico	Frenos de disco individual de 214 mm y pinzas de doble pistón hidráulico	Frenos de disco dobles de 214 mm con pinzas hidráulicas de doble pistón	Freno de disco individual de 214 mm y pinza de doble pistón hidráulico	Frenos de disco dobles de 214 mm con pinzas hidráulicas de doble pistón
Peso en seco estimado*	442 kg	453 kg	453 kg	439 kg	439 kg	N/A
L x An x Al	233,4 x 123,2 x 124,5 cm	252 x 123,2 x 143,2 cm	260,6 x 123,2 x 143,3 cm	240,8 x 123,2 x 143,2 cm	253,4 x 123,2 x 143,2 cm	242,9 x 126,2 x 137,6 cm
Distancia entre ejes	134,1 cm	154,4 cm	134,1 cm	154,4 cm	154,4 cm	134,2 cm
Altura del chasis al suelo	30,5 cm	30,5 cm	30,5 cm	30,5 cm	30,5 cm	33 cm
Altura del asiento	96 cm	96 cm	96 cm	96 cm	96 cm	96 cm
Capacidad del portaequipajes	Delante: 54,4 kg / Detrás: 109 kg	Delante: 54,4 kg / Detrás: 109 kg	Delante: 54,4 kg / Detrás: 109 kg	Delante: 54,4 kg / Detrás: 109 kg	Delante: 54,4 kg / Detrás: 109 kg	Delante: N/A / Detrás: 109 kg
Capacidad de almacenaje	40 litros	40 litros	40 litros	40 litros	40 litros	3,8 litros
Capacidad de remolque	830 kg	830 kg	830 kg	830 kg	830 kg	830 kg
Depósito	19,5 litros	19,5 litros	19,5 litros	19,5 litros	19,5 litros	19,5 litros
Indicador	Pantalla digital de 7,6 pulg. (19,3 cm)	Pantalla digital de 7,6 pulg. (19,3 cm)	Pantalla digital de 7,6 pulg. (19,3 cm)	Pantalla digital de 7,6 pulg. (19,3 cm)	Pantalla digital de 7,6 pulg. (19,3 cm)	Pantalla digital de 7,6 pulg. (19,3 cm)
Instrumentos	Almacenamiento para teléfono y cargador USB	Almacenamiento para teléfono y cargador USB	Almacenamiento para teléfono y cargador USB	Almacenamiento para teléfono	Almacenamiento para teléfono	Almacenamiento para teléfono y cargador USB
Arranque	Sistema de seguridad con codificación digital (D.E.S.S.™) RF	Sistema de seguridad con codificación digital (D.E.S.S.™) RF	Sistema de seguridad con codificación digital (D.E.S.S.™) RF	Sistema de seguridad con codificación digital (D.E.S.S.™) RF	Sistema de seguridad con codificación digital (D.E.S.S.™) RF	Sistema de seguridad con codificación digital (D.E.S.S.™) RF
Iluminación	Luces delanteras y traseras LED	Luces delanteras y traseras LED	Luces delanteras y traseras LED	Luces delanteras y traseras LED LED Signature	Luces delanteras y traseras LED LED Signature	Luces delanteras y traseras LED LED Signature
Cabrestante	Cabrestante de 1588 kg de capacidad	Cabrestante de 1588 kg de capacidad	Cabrestante de 1588 kg de capacidad	NA	NA	Cabrestante de 1588 kg de capacidad y montaje en parachoques con cable sintético
Asiento	Estándar	Estándar	Estándar	Estándar	Estándar	Asiento Special Edition (color, costuras y material)
Manillar	Estándar	Estándar	Estándar	Estándar	Estándar	Manillar de aluminio y perfil cónico con gancho y elevador de 2,5 cm
Protección	Protector de chasis integral, parachoques delantero, parachoques trasero	Protector de chasis integral, parachoques delantero, parachoques trasero	Protector de chasis integral, parachoques delantero, parachoques trasero	Protector de chasis integral	Protector de chasis integral	Protector de chasis integral, parachoques delantero para barro con soporte para cabrestante, parachoques trasero



OUTLANDER XT-P 1000R
Mineral Grey & Orange Crush

OUTLANDER MAX XT-P 1000R
Mineral Grey & Orange Crush

OUTLANDER XT-P 1000R T ABS
Mineral Grey & Orange Crush

OUTLANDER MAX XT-P 1000R T ABS
Mineral Grey & Orange Crush

OUTLANDER MAX LIMITED 1000R
Dusty Navy

OUTLANDER MAX LIMITED 1000R T ABS
Dusty Navy

OUTLANDER MAX PRO XU HD8 T
Granite Grey

OUTLANDER MAX PRO XU HD10 T
Platinum Satin

	OUTLANDER XT-P 1000R	OUTLANDER MAX XT-P 1000R	OUTLANDER XT-P 1000R T ABS	OUTLANDER MAX XT-P 1000R T ABS	OUTLANDER MAX LIMITED 1000R	OUTLANDER MAX LIMITED 1000R T ABS	OUTLANDER MAX PRO XU HD8 T	OUTLANDER MAX PRO XU HD10 T
MOTOR	Tipo de motor	Rotax bicilíndrico en V de 101 CV, 999 cc, DOHC (doble árbol de levas en cabeza), refrigeración líquida	Rotax bicilíndrico en V de 101 CV, 999 cc, DOHC (doble árbol de levas en cabeza), refrigeración líquida	Rotax bicilíndrico en V de 101 CV, 999 cc, DOHC (doble árbol de levas en cabeza), refrigeración líquida	Rotax bicilíndrico en V de 101 CV, 999 cc, DOHC (doble árbol de levas en cabeza), refrigeración líquida	Rotax bicilíndrico en V de 101 CV, 999 cc, DOHC (doble árbol de levas en cabeza), refrigeración líquida	Rotax bicilíndrico en V de 82 CV, 999 cc, DOHC (doble árbol de levas en cabeza), refrigeración líquida	Rotax bicilíndrico en V de 101 CV, 999 cc, DOHC (doble árbol de levas en cabeza), refrigeración líquida
	Sistema de suministro de combustible	Control de aceleración inteligente (ITC™) con inyección electrónica de combustible (EFI)	Control de aceleración inteligente (ITC™) con inyección electrónica de combustible (EFI)	Control de aceleración inteligente (ITC™) con inyección electrónica de combustible (EFI)	Control de aceleración inteligente (ITC™) con inyección electrónica de combustible (EFI)	Control de aceleración inteligente (ITC™) con inyección electrónica de combustible (EFI)	Control de aceleración inteligente (ITC™) con inyección electrónica de combustible (EFI)	Control de aceleración inteligente (ITC™) con inyección electrónica de combustible (EFI)
	Transmisión	CVT con embrague principal pDrive L / H / N / R / P	CVT con embrague principal pDrive L / H / N / R / P	CVT con embrague principal pDrive L / H / N / R / P	CVT con embrague principal pDrive L / H / N / R / P	CVT con embrague principal pDrive L / H / N / R / P	CVT con embrague principal pDrive L / H / N / R / P	CVT con embrague principal pDrive y calibración para uso de servicio Extracorta L / H / N / R / P
	Grupo motopropulsor	Selección de modos 2WD / 4WD / Lock 4WD con diferencial delantero Visco-4Lok	Selección de modos 2WD / 4WD / Lock 4WD con diferencial delantero Visco-4Lok	Selección de modos 2WD / 4WD / Lock 4WD con BTC (control de tracción y freno)	Selección de modos 2WD / 4WD / Lock 4WD con BTC (control de tracción y freno)	Selección de modos 2WD / 4WD / Lock 4WD con diferencial delantero Visco-4Lok	Selección de modos 2WD / 4WD / Lock 4WD con BTC (control de tracción y freno)	Selección de modos 2WD / 4WD / Lock 4WD con diferencial delantero Visco-4Lok
	Asistencia a la conducción	Modos Work / Standard / Sport Freno motor inteligente (IEB™)	Modos Work / Standard / Sport Freno motor inteligente (IEB™)	Modos Work / Standard / Sport Freno motor inteligente (IEB™)	Modos Work / Standard / Sport Freno motor inteligente (IEB™)	Modos Work / Standard / Sport Freno motor inteligente (IEB™)	Modos Work / Standard / Sport Freno motor inteligente (IEB™)	Modos Work / Standard / Sport Freno motor inteligente (IEB™) Limitador de velocidad
	Dirección asistida	Dirección asistida dinámica (DPS) de triple modo	Dirección asistida dinámica (DPS) de triple modo	Dirección asistida dinámica (DPS) de triple modo	Dirección asistida dinámica (DPS) de triple modo	Dirección asistida dinámica (DPS) de triple modo	Dirección asistida dinámica (DPS) de triple modo	Dirección asistida dinámica (DPS) de triple modo
SUSPENSIONES	Suspensión delantera	Doble trapecio en arco con barra estabilizadora 27,3 cm de recorrido	Doble trapecio en arco con barra estabilizadora 27,3 cm de recorrido	Doble trapecio en arco con barra estabilizadora 27,3 cm de recorrido	Doble trapecio en arco con barra estabilizadora 27,3 cm de recorrido	Doble trapecio en arco con barra estabilizadora 27,3 cm de recorrido	Doble trapecio en arco con barra estabilizadora 27,3 cm de recorrido	Doble trapecio en arco con barra estabilizadora 27,3 cm de recorrido
	Amortiguadores delanteros	FOX† 1.5 PODIUM† QS3	FOX† 1.5 PODIUM† QS3	FOX† 1.5 PODIUM† QS3	FOX† 1.5 PODIUM† QS3	FOX† 1.5 PODIUM† QS3	Doble tubo	Doble tubo
	Suspensión trasera	Doble trapecio en arco 30,5 cm de recorrido	Doble trapecio en arco 30,5 cm de recorrido	Doble trapecio en arco 30,5 cm de recorrido	Doble trapecio en arco 30,5 cm de recorrido	Doble trapecio en arco 30,5 cm de recorrido	Doble trapecio en arco 30,5 cm de recorrido	Doble trapecio en arco 30,5 cm de recorrido
	Amortiguadores traseros	FOX† 1.5 PODIUM† QS3	FOX† 1.5 PODIUM† QS3	FOX† 1.5 PODIUM† QS3	FOX† 1.5 PODIUM† QS3	FOX† 1.5 PODIUM† QS3	Doble tubo	Doble tubo
NEUMÁTICOS/LLANTAS	Neumáticos delanteros y traseros	XPS Trail King 2 de 69 x 20/25,4 x 35,6 cm (27 x 8/10 x 14 pulg.)	XPS Trail King 2 de 69 x 20/25,4 x 35,6 cm (27 x 8/10 x 14 pulg.)	XPS Trail King 2 de 69 x 20/25,4 x 35,6 cm (27 x 8/10 x 14 pulg.)	XPS Trail King 2 de 69 x 20/25,4 x 35,6 cm (27 x 8/10 x 14 pulg.)	XPS Trail King 2 de 69 x 20/25,4 x 35,6 cm (27 x 8/10 x 14 pulg.)	XPS Trail King 2 de 69 x 20/25,4 x 35,6 cm (27 x 8/10 x 14 pulg.)	XPS Trail King 2 de 69 x 20/25,4 x 35,6 cm (27 x 8/10 x 14 pulg.)
	Llantas	BeadLock de aluminio de 35,6 cm (14 pulg.)	BeadLock de aluminio de 35,6 cm (14 pulg.)	BeadLock de aluminio de 35,6 cm (14 pulg.)	BeadLock de aluminio de 35,6 cm (14 pulg.)	Aluminio de 35,6 cm (14 pulg.)	Aluminio de 35,6 cm (14 pulg.)	Aluminio de 35,6 cm (14 pulg.)
FRENOS	Delanteros	Frenos de disco dobles de 214 mm con pinzas hidráulicas de doble pistón	Frenos de disco dobles de 214 mm con pinzas hidráulicas de doble pistón	Frenos de disco dobles de 214 mm con pinzas hidráulicas de doble pistón	Frenos de disco dobles de 214 mm con pinzas hidráulicas de doble pistón	Frenos de disco dobles de 214 mm con pinzas hidráulicas de doble pistón	Frenos de disco dobles de 214 mm con pinzas hidráulicas de doble pistón	Frenos de disco dobles de 214 mm con pinzas hidráulicas de doble pistón
	Traseros	Frenos de disco dobles de 214 mm con pinzas hidráulicas de doble pistón	Frenos de disco dobles de 214 mm con pinzas hidráulicas de doble pistón	Freno de disco individual de 214 mm y pinza de doble pistón hidráulico	Freno de disco individual de 214 mm y pinza de doble pistón hidráulico	Frenos de disco dobles de 214 mm con pinzas hidráulicas de doble pistón	Freno de disco individual de 214 mm y pinza de doble pistón hidráulico	Freno de disco individual de 214 mm y pinza de doble pistón hidráulico
DIMENSIONES/CAPACIDADES	Peso en seco estimado*	453 kg	453 kg	442 kg	453 kg	453 kg	453 kg	453 kg
	L x An x Al	224,6 x 123,1 x 124,5 cm	252 x 123,2 x 143,2 cm	233,4 x 123,2 x 124,5 cm	260,6 x 123,2 x 143,3 cm	252 x 123,2 x 143,2 cm	260,6 x 123,2 x 143,3 cm	252 x 123,2 x 143,2 cm
	Distancia entre ejes	134,2 cm	154,4 cm	134,1 cm	154,4 cm	154,4 cm	154,4 cm	154,4 cm
	Altura del chasis al suelo	30,5 cm	30,5 cm	30,5 cm	30,5 cm	30,5 cm	30,5 cm	31,75 cm
	Altura del asiento	96 cm	96 cm	96 cm	96 cm	96 cm	96 cm	97,3 cm
	Capacidad del portaequipajes	Delante: 54,4 kg / Detrás: 109 kg	Delante: 54,4 kg / Detrás: 109 kg	Delante: 54,4 kg / Detrás: 109 kg	Delante: 54,4 kg / Detrás: 109 kg	Delante: 54,4 kg / Detrás: 109 kg	Delante: 54,4 kg / Detrás: 109 kg	Delante: 54,4 kg / Detrás: 109 kg
	Capacidad de almacenaje	40 litros	40 litros	40 litros	40 litros	40 litros	40 litros	40 litros
	Capacidad de remolque	830 kg	830 kg	830 kg	830 kg	830 kg	830 kg	830 kg
Depósito	19,5 litros	19,5 litros	19,5 litros	19,5 litros	19,5 litros	19,5 litros	19,5 litros	
PRESTACIONES	Indicador	Pantalla digital de 7,6 pulg. (19,3 cm)	Pantalla digital de 7,6 pulg. (19,3 cm)	Pantalla digital de 7,6 pulg. (19,3 cm)	Pantalla táctil de 10,25 pulgadas (26 cm)	Pantalla táctil de 10,25 pulgadas (26 cm)	Pantalla digital de 7,6 pulg. (19,3 cm)	Pantalla digital de 7,6 pulg. (19,3 cm)
	Instrumentos	Almacenamiento para teléfono y cargador USB	Almacenamiento para teléfono y cargador USB	Almacenamiento para teléfono y cargador USB	Almacenamiento para teléfono y cargador USB	Almacenamiento para teléfono y cargador USB	Almacenamiento para teléfono y cargador USB	Almacenamiento para teléfono y cargador USB
	Arranque	Sistema de seguridad con codificación digital (D.E.S.S.™) RF	Sistema de seguridad con codificación digital (D.E.S.S.™) RF	Sistema de seguridad con codificación digital (D.E.S.S.™) RF	Sistema de seguridad con codificación digital (D.E.S.S.™) RF	Sistema de seguridad con codificación digital (D.E.S.S.™) RF	Sistema de seguridad con codificación digital (D.E.S.S.™) RF	Sistema de seguridad con codificación digital (D.E.S.S.™) RF
	Iluminación	Luces delanteras y traseras LED LED Signature	Luces delanteras y traseras LED LED Signature	Luces delanteras y traseras LED LED Signature	Luces delanteras y traseras LED LED Signature	Luces delanteras y traseras LED LED Signature	Luces delanteras y traseras LED LED Signature	Luces delanteras y traseras LED LED Signature
	Cabrestante	Cabrestante de 1588 kg de capacidad	Cabrestante de 1588 kg de capacidad	Cabrestante de 1588 kg de capacidad	Cabrestante de 1588 kg de capacidad	Cabrestante de 1588 kg de capacidad con cable sintético	Cabrestante de 1588 kg de capacidad	Cabrestante de 1588 kg de capacidad
	Asiento	Asiento Special Edition (color, costuras y material)	Asiento Special Edition (color, costuras y material)	Asiento Special Edition (color, costuras y material)	Asiento Special Edition (color, costuras y material)	Asiento Special Edition (color, costuras y material)	Estándar	Estándar
	Manillar	Manillar de aluminio y perfil cónico con cubremanos deportivos	Manillar de aluminio y perfil cónico con cubremanos deportivos	Manillar de aluminio y perfil cónico con cubremanos deportivos	Manillar de aluminio y perfil cónico con cubremanos deportivos	Estándar	Estándar	Estándar
	Protección	Protector de chasis integral, parachoques delantero, parachoques trasero	Protector de chasis integral, parachoques delantero, parachoques trasero	Protector de chasis integral, parachoques delantero, parachoques trasero	Protector de chasis integral, parachoques delantero, parachoques trasero	Protector de chasis integral, parachoques delantero, parachoques trasero	Protector de chasis integral, parachoques delantero, parachoques trasero	Protector de chasis integral, parachoques delantero, parachoques trasero

**RENEGADE 110 EFI**

Catalyst Grey & Neo Yellow

**RENEGADE X XC 110 EFI**

Black & Legion Red

**DS 250**

Black & Can-Am Red

**RENEGADE X XC 1000R**

Catalyst Grey & Orange Crush

**RENEGADE X MR 1000R**

Hyper Silver & Legion Red

**RENEGADE X XC 650 T ABS**

Catalyst Grey & Orange Crush

**RENEGADE X XC 1000 T ABS**

Catalyst Grey & Orange Crush

	RENEGADE 110 EFI	RENEGADE X XC 110 EFI	DS 250	RENEGADE X XC 1000R	RENEGADE X MR 1000R	RENEGADE X XC 650 T ABS	RENEGADE X XC 1000 T ABS	
MOTOR	Tipo de motor	Monocilíndrico de 4 tiempos de 112 cc, refrigeración por aire	Monocilíndrico de 4 tiempos de 112 cc, refrigeración por aire	Monocilíndrico de 4 tiempos de 250 cc, refrigeración líquida	Rotax de 91 CV, 976 cc, bicilíndrico en V, refrigeración líquida	Rotax de 91 CV, 976 cc, bicilíndrico en V, con esnórquel, refrigeración líquida	Rotax bicilíndrico en V de 59 CV, 650 cc, refrigeración líquida	Rotax bicilíndrico en V de 80 CV, 976 cc, refrigeración líquida
	Sistema de suministro de combustible	Inyección electrónica de combustible (EFI) con limitador de aceleración integrado	Inyección electrónica de combustible (EFI) con limitador de aceleración integrado	Carburación	Control de aceleración inteligente (ITC™) con inyección electrónica de combustible (EFI)	Control de aceleración inteligente (ITC™) con inyección electrónica de combustible (EFI)	Control de aceleración inteligente (ITC™) con inyección electrónica de combustible (EFI)	Control de aceleración inteligente (ITC™) con inyección electrónica de combustible (EFI)
	Transmisión	CVT F / N / R	CVT F / N / R	CVT F / N / R	CVT L (baja) / H (alta) / N (punto muerto) / R (marcha atrás) / P (aparcamiento)	CVT Extracorta L / H / N / R / P	CVT L / H / N / R / P	CVT L / H / N / R / P
	Grupo motopropulsor	Transmisión de cadena / 2WD Sistema de arranque eléctrico	Transmisión de cadena / 2WD Sistema de arranque eléctrico	Transmisión de cadena/ eje sólido	Selección de modos 2WD / 4WD con diferencial delantero Visco-Lok† QE de bloqueo automático	Selección de modos 2WD / 4WD / Lock 4WD con diferencial delantero Visco-4Lok	Selección de modos 2WD / 4WD con control de tracción y freno (BTC)	Selección de modos 2WD / 4WD con control de tracción y freno (BTC)
	Asistencia a la conducción	N/A	N/A	N/A	Modos Work / Standard / Sport Freno motor inteligente (iEB™)	Modos Work / Standard / Sport Freno motor inteligente (iEB™)	Modos Work / Standard / Sport Freno motor inteligente (iEB™)	Modos Work / Standard / Sport Freno motor inteligente (iEB™)
	Dirección asistida	N/A	N/A	N/A	Dirección asistida dinámica (DPS) de triple modo	Dirección asistida dinámica (DPS) de triple modo	Dirección asistida dinámica (DPS) de triple modo	Dirección asistida dinámica (DPS) de triple modo
SUSPENSIONES	Suspensión delantera	Un solo trapecio 12,7 cm de recorrido	Doble trapecio 14 cm de recorrido	Doble trapecio 14 cm de recorrido	Doble trapecio en arco con barra estabilizadora 23,3 cm de recorrido	Doble trapecio en arco con barra estabilizadora 23,3 cm de recorrido	Doble trapecio en arco con barra estabilizadora 23,3 cm de recorrido	Doble trapecio en arco con barra estabilizadora 23,3 cm de recorrido
	Amortiguadores delanteros	Doble tubo	Gas con depósitos externos "piggyback"	Doble tubo	FOX† 1.5 PODIUM† RC2	FOX† 1.5 PODIUM† QS3	FOX† 1.5 PODIUM† RC2	FOX† 1.5 PODIUM† RC2
	Suspensión trasera	Basculante 15,2 cm de recorrido	Basculante 15,2 cm de recorrido	Basculante 17 cm de recorrido	Brazo oscilante torsional independiente (TTI) 25,1 cm de recorrido	Brazo oscilante torsional independiente (TTI) 25,1 cm de recorrido	Brazo oscilante torsional independiente (TTI) 25,1 cm de recorrido	Brazo oscilante torsional independiente (TTI) 25,1 cm de recorrido
NEUMÁTICOS/ LLANTAS	Amortiguadores traseros	Doble tubo	Gas	Doble tubo	FOX† 1.5 PODIUM† RC2	FOX† 1.5 PODIUM† QS3	FOX† 1.5 PODIUM† RC2	FOX† 1.5 PODIUM† RC2
	Neumáticos delanteros y traseros	Delante: 48 x 18 x 20 cm (19 x 7 x 8 pulg.) Detrás: 46 x 24 x 20 cm (18 x 9,5 x 8 pulg.)	Delante: 48 x 18 x 20 cm (19 x 7 x 8 pulg.) Detrás: 46 x 24 x 20 cm (18 x 9,5 x 8 pulg.)	Delante: Kenda de 56 x 18 x 25,4 cm (22 x 7 x 10 pulg.) Detrás: Kenda de 51 x 27,9 x 23 cm (20 x 11 x 9 pulg.)	ITP Holeshott† ATR de 64 x 20/27,9 x 30,5 cm (25 x 8/11 x 12 pulg.)	ITP Cryptid de 76 x 23/23 x 35,6 cm (30 x 9/9 x 14 pulg.)	ITP Holeshott† ATR de 64 x 20/27,9 x 30,5 cm (25 x 8/11 x 12 pulg.)	ITP Holeshott† ATR de 64 x 20/27,9 x 30,5 cm (25 x 8/11 x 12 pulg.)
FRENOS	Llantas	Acero de 20 cm (8 pulg.)	Acero de 20 cm (8 pulg.)	Delante: Acero negro de 25,4 cm (10 pulg.) / Detrás: Acero negro de 23 cm (9 pulg.)	BeadLock de aluminio de fundición de 30,5 cm (12 pulg.)	BeadLock de aluminio de fundición de 35,6 cm (14 pulg.)	BeadLock de aluminio de fundición de 30,5 cm (12 pulg.)	BeadLock de aluminio de fundición de 30,5 cm (12 pulg.)
	Delanteros	Frenos de tambor dobles	Frenos de tambor dobles	Frenos de disco hidráulico dobles	Frenos de disco dobles de 214 mm con pinzas hidráulicas de doble pistón	Frenos de disco dobles de 214 mm con pinzas hidráulicas de doble pistón	Frenos de disco dobles de 214 mm con pinzas hidráulicas de doble pistón	Frenos de disco dobles de 214 mm con pinzas hidráulicas de doble pistón
DIMENSIONES/CAPACIDADES	Traseros	Frenos de tambor individuales	Frenos de tambor individuales	Freno de disco hidráulico individual	Freno de disco individual de 214 mm y pinza de doble pistón hidráulico	Freno de disco individual de 214 mm y pinza de doble pistón hidráulico	Freno de disco individual de 214 mm y pinza de doble pistón hidráulico	Freno de disco individual de 214 mm y pinza de doble pistón hidráulico
	Peso en seco estimado*	134 kg	140 kg	195 kg	361 kg	440 kg	364 kg	368,6 kg
	L x An x Al	154 x 103 x 98 cm	154 x 108 x 98 cm	183 x 103 x 110,5 cm	218,4 x 121,9 x 124 cm	224 x 127 x 131 cm	218,4 x 121,9 x 147,8 cm	218,4 x 121,9 x 147,8 cm
	Distancia entre ejes	105 cm	105 cm	118,7 cm	129,5 cm	129,5 cm	129,5 cm	129,5 cm
	Altura del chasis al suelo	21,1 cm bajo el bastidor/ 11,4 cm bajo el eje trasero	21,1 cm bajo el bastidor/ 11,4 cm bajo el eje trasero	26 cm en el centro del ATV / 11,4 cm bajo el eje trasero	26,7 cm	31,8 cm	26,7 cm	26,7 cm
	Altura del asiento	71 cm	71 cm	80 cm	87,7 cm	93,3 cm	87,7 cm	87,7 cm
	Capacidad del portaequipajes	N/A	N/A	N/A	Detrás: 16 kg	Detrás: 16 kg	Detrás: 16 kg	Detrás: 16 kg
	Capacidad de almacenaje	N/A	N/A	N/A	N/A	N/A	N/A	N/A
	Capacidad de remolque	N/A	N/A	N/A	590 kg	590 kg	N/A	N/A
	Depósito	6 litros	6 litros	12,5 litros	20,5 litros	20,5 litros	20,5 litros	20,5 litros
PRESTACIONES	Indicador	Luces de punto muerto, marcha atrás, nivel de combustible y comprobación de motor	Luces de punto muerto, marcha atrás, nivel de combustible y comprobación de motor	Luz de punto muerto, luz de marcha atrás, luz de nivel de aceite / temperatura	Pantalla digital de 4,5 pulg. (11,4 cm)	Pantalla digital de 4,5 pulg. (11,4 cm)	Pantalla digital de 4,5 pulg. (11,4 cm)	Pantalla digital de 4,5 pulg. (11,4 cm)
	Instrumentos	N/A	N/A	N/A	Toma de CC, conector de 15 A	Toma de CC, conector de 15 A	Toma de CC, conector de 15 A	Toma de CC, conector de 15 A
	Arranque	Llave mecánica	Llave mecánica	Llave mecánica	Sistema de seguridad con codificación digital (D.E.S.S.™) RF	Sistema de seguridad con codificación digital (D.E.S.S.™) RF con cordón	Sistema de seguridad con codificación digital (D.E.S.S.™) RF	Sistema de seguridad con codificación digital (D.E.S.S.™) RF
	Iluminación	Faros de conducción halógenos	Faros de conducción halógenos	2 faros (35 W) con luces traseras y de freno	Faros LED	Faros LED	Faros LED	Faros LED
	Cabrestante	N/A	N/A	N/A	Precableado para el cabrestante disponible	Cabrestante de 1588 kg de capacidad	N/A	N/A
	Asiento	Estándar	Estándar	Estándar	Estándar	Estándar	Estándar	Estándar
	Manillar	Ergonomía y controles con tamaño adecuado para edades a partir de los 10 años	Cubremanos deportivos Ergonomía y controles con tamaño adecuado para edades a partir de los 10 años	Estándar	Manillar de aluminio y perfil cónico con cubremanos integrales	Manillar de aluminio y perfil cónico con asidero y cubremanos integrales	Manillar de aluminio y perfil cónico con cubremanos integrales	Manillar de aluminio y perfil cónico con cubremanos integrales
Protección	Parachoques delantero	Parachoques delantero	N/A	Parachoques delantero Protectores de chasis central y delantero	Parachoques delantero, parachoques trasero Guardabarros Protectores de chasis de aluminio central y delantero	Guardabarros Protectores de chasis delantero (plástico) y central (aluminio)	Guardabarros Protectores de chasis delantero (plástico) y central (aluminio)	



OUTLANDER 6X6 XU+ 450 T

Tundra Green



OUTLANDER 6X6 XU+ 650 T

Tundra Green



OUTLANDER 6X6 XU+ 1000 T

Boreal Green



OUTLANDER MAX 6X6 XU+ 650 T

Tundra Green



OUTLANDER MAX 6X6 XU+ 1000 T

Boreal Green

		OUTLANDER 6X6 XU+ 450 T	OUTLANDER 6X6 XU+ 650 T	OUTLANDER 6X6 XU+ 1000 T	OUTLANDER MAX 6X6 XU+ 650 T	OUTLANDER MAX 6X6 XU+ 1000 T
MOTOR	Tipo de motor	Rotax de 38 CV, 427 cc, monocilindro, refrigeración líquida	Rotax bicilíndrico en V de 59 CV, 650 cc, refrigeración líquida	Rotax bicilíndrico en V de 80 CV, 976 cc, refrigeración líquida	Rotax bicilíndrico en V de 59 CV, 650 cc, refrigeración líquida	Rotax bicilíndrico en V de 80 CV, 976 cc, refrigeración líquida
	Sistema de suministro de combustible	Control de aceleración inteligente (ITC™) con inyección electrónica de combustible (EFI)	Control de aceleración inteligente (ITC™) con inyección electrónica de combustible (EFI)	Control de aceleración inteligente (ITC™) con inyección electrónica de combustible (EFI)	Control de aceleración inteligente (ITC™) con inyección electrónica de combustible (EFI)	Control de aceleración inteligente (ITC™) con inyección electrónica de combustible (EFI)
	Transmisión	CVT Extracorta L / H / N / R / P	CVT Extra L / H / N / R / P	CVT Extracorta L / H / N / R / P	CVT Extracorta L / H / N / R / P	CVT Extracorta L / H / N / R / P
	Grupo motopropulsor	Selección de modos 4WD / 6WD con diferencial delantero Visco-Lok™ QE de bloqueo automático	Selección de modos 4WD / 6WD / Lock 4WD con diferencial delantero Visco-4Lok	Selección de modos 4WD / 6WD / Lock 4WD con diferencial delantero Visco-4Lok	Selección de modos 4WD / 6WD / Lock 4WD con diferencial delantero Visco-4Lok	Selección de modos 4WD / 6WD / Lock 4WD con diferencial delantero Visco-4Lok
	Asistencia a la conducción	Limitador de velocidad	Modos Work / Standard / Sport Freno motor inteligente (iEB™) Limitador de velocidad	Modos Work / Standard / Sport Freno motor inteligente (iEB™) Limitador de velocidad	Modos Work / Standard / Sport Freno motor inteligente (iEB™) Limitador de velocidad	Modos Work / Standard / Sport Freno motor inteligente (iEB™) Limitador de velocidad
	Dirección asistida	Dirección asistida dinámica (DPS) de triple modo	Dirección asistida dinámica (DPS) de triple modo	Dirección asistida dinámica (DPS) de triple modo	Dirección asistida dinámica (DPS) de triple modo	Dirección asistida dinámica (DPS) de triple modo
SUSPENSIONES	Suspensión delantera	Doble trapecio 22,9 cm de recorrido	Doble trapecio en arco con barra estabilizadora delantera 23,3 cm de recorrido	Doble trapecio en arco con barra estabilizadora delantera 23,3 cm de recorrido	Doble trapecio en arco con barra estabilizadora 23,3 cm de recorrido	Doble trapecio en arco con barra estabilizadora 23,3 cm de recorrido
	Amortiguadores delanteros	Doble tubo	Doble tubo	Doble tubo	Doble tubo	Doble tubo
	Suspensión trasera	Brazo oscilante torsional independiente doble (TTI2) con barra estabilizadora de desbloqueo rápido 22,4 cm de recorrido	Brazo oscilante torsional independiente doble (TTI2) con barra estabilizadora de desbloqueo rápido 25,1 cm de recorrido	Brazo oscilante torsional independiente doble (TTI2) con barra estabilizadora de desbloqueo rápido 25,1 cm de recorrido	Brazo oscilante torsional independiente doble (TTI2) con barra estabilizadora de desbloqueo rápido 25,1 cm de recorrido	Brazo oscilante torsional independiente doble (TTI2) con barra estabilizadora de desbloqueo rápido 25,1 cm de recorrido
	Amortiguadores traseros	Doble tubo	Doble tubo	Doble tubo	Doble tubo	Doble tubo
NEUMÁTICOS/LLANTAS	Neumáticos delanteros y traseros	Carlisle ACT HD de 66 x 20/25,4 x 30,5 cm (26 x 8/10 x 12 pulg.)	ITP† Terracross de 66 x 20/25,4 x 35,6 cm (26 x 8/10 x 14 pulg.)	ITP† Terracross de 66 x 20/25,4 x 35,6 cm (26 x 8/10 x 14 pulg.)	ITP† Terracross de 66 x 20/25,4 x 35,6 cm (26 x 8/10 x 14 pulg.)	ITP† Terracross de 66 x 20/25,4 x 35,6 cm (26 x 8/10 x 14 pulg.)
	Llantas	Aluminio de fundición de 30,5 cm (12 pulg.)	Aluminio de fundición de 35,6 cm (14 pulg.)	Aluminio de fundición de 35,6 cm (14 pulg.)	Aluminio de fundición de 35,6 cm (14 pulg.)	Aluminio de fundición de 35,6 cm (14 pulg.)
FRENOS	Delanteros	Frenos de disco dobles de 14 mm con pinzas hidráulicas de doble pistón	Frenos de disco dobles de 214 mm con pinzas hidráulicas de doble pistón	Frenos de disco dobles de 214 mm con pinzas hidráulicas de doble pistón	Frenos de disco dobles de 214 mm con pinzas hidráulicas de doble pistón	Frenos de disco dobles de 214 mm con pinzas hidráulicas de doble pistón
	Traseros	Freno de disco individual de 214 mm y pinza de doble pistón hidráulico	Frenos de disco dobles de 214 mm con pinzas hidráulicas de doble pistón	Frenos de disco dobles de 214 mm con pinzas hidráulicas de doble pistón	Frenos de disco dobles de 214 mm con pinzas hidráulicas de doble pistón	Frenos de disco dobles de 214 mm con pinzas hidráulicas de doble pistón
DIMENSIONES/CAPACIDADES	Peso en seco estimado*	443 kg	574 kg	576 kg	595 kg	597 kg
	L x An x Al	279 x 118,8 x 147,4 cm	297 x 122 x 149,4 cm	297 x 122 x 149,4 cm	317 x 123 x 163,4 cm	317 x 123 x 163,4 cm
	Distancia entre ejes	208 cm	208 cm	208 cm	228,5 cm	228,5 cm
	Altura del chasis al suelo	26,7 cm	27,9 cm	27,9 cm	27,9 cm	27,9 cm
	Altura del asiento	85,8 cm	87,7 cm	87,7 cm	87,7 cm	87,7 cm
	Capacidad del portaequipajes	Delante: 54 kg / Detrás: 159 kg	Delante: 45 kg / Detrás: 318 kg	Delante: 45 kg / Detrás: 318 kg	Delante: 45 kg / Detrás: 318 kg	Delante: 45 kg / Detrás: 318 kg
	Capacidad de almacenaje	10,9 litros	Caja de carga de dos niveles con paredes laterales y compuerta trasera Detrás: 70 litros	Caja de carga de dos niveles con paredes laterales y compuerta trasera Detrás: 70 litros	Caja de carga de dos niveles con paredes laterales y compuerta trasera Detrás: 70 litros	Caja de carga de dos niveles con paredes laterales y compuerta trasera Detrás: 70 litros
	Capacidad de remolque	907 kg (remolque con frenos) 465 kg (remolque sin frenos)	907 kg (remolque con frenos) 674 kg (remolque sin frenos)	907 kg (remolque con frenos) 674 kg (remolque sin frenos)	907 kg (remolque con frenos) 674 kg (remolque sin frenos)	907 kg (remolque con frenos) 674 kg (remolque sin frenos)
Depósito	20,5 litros	20,5 litros	20,5 litros	20,5 litros	20,5 litros	
PRESTACIONES	Indicador	Pantalla digital de 4,5 pulg. (11,4 cm)	Pantalla digital de 4,5 pulg. (11,4 cm)	Pantalla digital de 4,5 pulg. (11,4 cm)	Pantalla digital de 4,5 pulg. (11,4 cm)	Pantalla digital de 4,5 pulg. (11,4 cm)
	Instrumentos	Toma de CC, conector de 15 A	Toma de CC, conector de 15 A	Toma de CC, conector de 15 A	Toma de CC, conector de 15 A	Toma de CC, conector de 15 A
	Arranque	Sistema de seguridad con codificación digital (D.E.S.S.™) RF	Sistema de seguridad con codificación digital (D.E.S.S.™) RF	Sistema de seguridad con codificación digital (D.E.S.S.™) RF	Sistema de seguridad con codificación digital (D.E.S.S.™) RF	Sistema de seguridad con codificación digital (D.E.S.S.™) RF
	Iluminación	Faros de 70 W	Faros LED	Faros LED	Faros LED	Faros LED
	Cabrestante	Cabrestante de 1588 kg de capacidad	Cabrestante de 1588 kg de capacidad	Cabrestante de 1588 kg de capacidad	Cabrestante de 1588 kg de capacidad	Cabrestante de 1588 kg de capacidad
	Asiento	Piel de asiento reforzada	Piel de asiento reforzada	Piel de asiento reforzada	Piel de asiento reforzada Sistema convertible de portaequipajes (CRS)	Piel de asiento reforzada Sistema convertible de portaequipajes (CRS)
	Manillar	De serie con puños y acelerador calefactados	De serie con puños y acelerador calefactados	De serie con puños y acelerador calefactados	De serie con puños y acelerador calefactados	De serie con puños y acelerador calefactados
	Protección	Parachoques delantero de alta resistencia	Parachoques delantero de alta resistencia	Parachoques delantero de alta resistencia	Parachoques delantero de alta resistencia	Parachoques delantero de alta resistencia





ACCESORIOS PARA G2, G2L, G2S

LinQ: carga y descarga con máxima facilidad	16
Portaequipajes y soportes	21
Carga / Almacenamiento	22
Parabrisas Can-Am	24
Manillares y retrovisores	25
Asientos	26
Protectores de chasis de HMWPE	27
Protectores de chasis de plástico	28
Protectores de chasis de aluminio	29
Protectores de chasis individuales de aluminio y HMWPE	31
Parachoques y protectores	32
Iluminación y accesorios eléctricos	34
Cabrestantes	37
Enganches	39
Alto rendimiento	40
Fundas, Adhesivos y Accesorios varios	42
Sistemas de oruga Apache	44
Palas de trabajo ProMount	48



ELIGE UN PACK PARA DISFRUTAR DE CALIDAD MÁXIMA. TUS PACKS PARA ATV.

PASO 1: ELIGE TU PACK ESENCIAL

		G2L G2L MAX	G2 G2 MAX
BÁSICO	Base LinQ	715002350	N/A
	Maleta LinQ de 86 litros	715004923	715004923
	Cubremanos para manillar	715001706	715001706
AVANZADO	Caja abierta LinQ de alta resistencia	715001215	715001215
	Kit de herramientas LinQ	715006829	715006829
	Retrovisores para manillar	715005366	715005366
EXTREMO	Barra de sonido Bluetooth para manillar de MTX	219400840	219400840

PASO 2: ELIGE TU PACK AUXILIAR

		G2L G2L MAX	G2 G2 MAX
ADVENTURE	Reposapiés autoevacuables	715004759	715004759
	Soporte para dispositivo electrónico	715004919	715004919
	Bolsa de almacenamiento de 10 litros	269502121	269502121
	Aletas de guardabarros	715004487	N/A
	Aletas guardabarros	N/A	715007089
CAZA	Sujeciones para equipamiento LinQ	715005340	715005340
	Soporte para estuche de armas	715001918	715002113
	Gun Boot 6.0 Impact de Kolpin	715001419	715001419
	Parachoques delantero Expedition	715007233	715007233
TRABAJO	Caja de carga amplia	715007001	715007001
	Soporte para herramientas LinQ	715007358	715007358
	Kit de salida de alimentación USB	219400510	219400510
	Correas de sujeción con trinquete	715008309	715008309
INVIERNO	Calefactor para asiento	715007211	715007211
	Funda de asiento de alto rendimiento	715007212	715007212
	Kit de parabrisas alto	715006382	715006382

© 2024 Bombardier Recreational Products Inc. Reservados todos los derechos. ®, TM y el logotipo de BRP son marcas comerciales de Bombardier Recreational Products Inc. o de sus filiales. Debido a su compromiso continuo con la calidad e innovación en los productos, BRP se reserva el derecho de interrumpir o modificar en cualquier momento especificaciones, precios, diseños, características, modelos o equipamiento sin que ello suponga ninguna obligación.

LINQ: CARGA Y DESCARGA CON MÁXIMA FACILIDAD

ACCESORIOS LINQ

Compatibilidad/Requisitos

	OUTLANDER 450/570	OUTLANDER	RENEGADE
<ul style="list-style-type: none"> • Sin necesidad de herramientas: instala y desmonta accesorios a mano rápidamente. • Equipa tu Can-Am para cualquier tarea en un momento. • Sistema de montaje resistente incluso en los terrenos más difíciles. 			
Accesorios LinQ con base de 40,6 cm	<ul style="list-style-type: none"> • Anclajes LinQ espaciados a 40,6 cm, de centro a centro. • Capacidad de carga más baja que la ofrecida por los accesorios LinQ con base de 91,4 cm. • Aptos para uso en vehículos ATV y SxS Can-Am, vehículos Can-Am Spyder y Ryker, motos acuáticas Sea-Doo y motonieves Ski-Doo. 		
Caja de refrigeración LinQ de 16 litros 219400964 • Negro / 295100698 • Blanco			
Caja de herramientas LinQ 715008111			Portaequipajes LinQ 715001734 Y Kit de adaptación de anclaje LinQ 715004960 O
Maleta LinQ SR de 21 litros 860202449	Placa de adaptación LinQ 715007273 Y	Kit de adaptación de anclaje LinQ 715004960 Y	
Maleta deportiva LinQ de 17 litros 860202447	Kit de instalación de base LinQ 715008125	Kit de instalación de base LinQ 715008125	
Caja modular LinQ 715005494 • (10 litros) 715007112 • (20 litros) 715006830 • (30 litros)			Placa de adaptación LinQ 715007274 Y Kit de instalación de base LinQ 715008125
Kit de herramientas LinQ 715006829			
Bolsa LinQ con parte superior enrollable 715008110			
Accesorios LinQ con base de 91,4 cm	<ul style="list-style-type: none"> • Montaje en portaequipajes LinQ de uso común en vehículos todoterreno Can-Am. • Capacidad de carga más alta que la ofrecida por los accesorios LinQ con base de 40,6 cm. • Uso limitado a vehículos todoterreno Can-Am. 		
Caja de carga LinQ de 45 litros 715003879	Base LinQ 715002350		
Maleta LinQ de 86 litros 715004923			
Maleta LinQ de 121 litros 715001747 (monoplaza) 715001749 (MAX)	No compatible		
Caja de carga audio LinQ de 43 litros 715003018	Base LinQ 715002350	Sin requisitos adicionales	Portaequipajes LinQ 715001734
Caja de refrigeración LinQ de 30 litros 715004778 • Negro / 715004698 • Gris	No compatible		
Caja de almacenamiento premium LinQ de OGIO 715002923 • Negro			
Caja abierta LinQ de alta resistencia 715001215	Base LinQ 715002350		
Caja abierta LinQ de perfil bajo 715004282			
Soportes LinQ			
Extensión de portaequipajes LinQ de 10 cm 715001711 • Plata / 715001665 • Negro	No compatible <i>*Extensiones de portaequipajes alternativas de 13 cm o 20 cm (715001913 o 715001914) disponibles para G2L</i>		Portaequipajes LinQ 715001734
Extensión de portaequipajes LinQ de 15 cm 715001712 • Plata / 715001671 • Negro			
Sujeciones para equipamiento LinQ 715005340	Base LinQ 715002350	Sin requisitos adicionales	
Soporte para herramientas LinQ 715007358			
Soporte para estuche de armas Gun Boot LinQ 715002112 715002113	No compatible <i>*Soportes para estuche de armas (715001918 o 715001919) alternativos disponibles para G2L</i>		No compatible

Accesorios LinQ con base de 40,6 cm

Caja modular LinQ

G2, G2L, G2S

715005494 · (10 litros)

715007112 · (20 litros)

715006830 · (30 litros)



- Permite apilamiento de otras cajas modulares para tener siempre el equipo adecuado a mano.
- Tamaño de caja siempre perfecto para guardar cualquier cosa.
- Instalación posible en cualquier base LinQ de 40,6 cm de ancho.
- Ver tabla de ubicación y requisitos de instalación.

Inserción térmica para caja modular LinQ (10 litros)

G2, G2L, G2S

219401110



- Forro aislante.
- Integración perfecta en la caja modular LinQ (10 litros).
- Espacio para siete latas de 355 ml.
- Conserva el hielo durante un día.
- Dimensiones interiores: 23 cm (larg.) x 43 cm (anch.) x 6,3 cm (alt.).

Kit de herramientas LinQ

G2, G2L, G2S

715006829



- Incluye:
 - Alicates de corte
 - Alicates de boca larga
 - Alicates regulables
 - Llave de trinquete, conector de 3/8 pulg.
 - Extensión de trinquete de 15 cm
 - Ubicación de almacenamiento de la correa de la CVT integrada (correa no incluida)
- Broca larga de 19 mm (6 puntos), conector de 3/8 pulg.
- Broca de 18 mm, conector de 3/8 pulg.
- Broca larga de 17 mm (6 puntos), conector de 3/8 pulg.
- Broca de 15 mm, conector de 3/8 pulg.
- Broca de 13 mm, conector de 3/8 pulg.
- Broca de 10 mm, conector de 3/8 pulg.
- Broca de 8 mm, conector de 3/8 pulg.
- Broca Torx T40, conector de 3/8 pulg.
- Broca Torx T30, conector de 3/8 pulg.
- Broca Torx T20, conector de 3/8 pulg.
- Llave de tubo, conector de 3/8 pulg.
- Juego de llaves combinadas:
 - Llave combinada de 19 mm
 - Llave combinada de 18 mm
 - Llave combinada de 15 mm
- Llave combinada de 13 mm
- Llave combinada de 10 mm
- Llave combinada de 8 mm
- Ver tabla de ubicación y requisitos de instalación.

Caja de refrigeración LinQ de 16 litros

G2, G2L, G2S

■ 219400964 · Negro
■ 295100698 · Blanco



- Todas las ventajas de LinQ: sencilla, rápida y segura.
- Construcción rotomoldeada que proporciona rigidez y durabilidad excepcionales.
- Aislamiento de espuma de calidad premium para retención óptima de hielo.
- Utiliza el sistema de montaje LinQ (patente EE.UU. 8777531 y 8875830).
- Sistema sencillo de quita y pon en un segundo sin herramientas.
- Espacio para veinte latas de 355 ml.
- Conserva el hielo durante tres días.
- Dimensiones exteriores: 33 cm (larg.) x 51 cm (anch.) x 25,5 cm (alt.).
- Dimensiones interiores: 23 cm (larg.) x 43 cm (anch.) x 18 cm (alt.).
- Ver tabla de ubicación y requisitos de instalación.

Caja de herramientas LinQ

G2, G2L, G2S

715008111



- Fabricación de HDPE inyectado de alta precisión para ofrecer rigidez y durabilidad.
- 19 litros de capacidad (máx.).
- Hermética, resistente al clima y con cierre de seguridad en tapa.
- Sistema sencillo de quita y pon en un segundo sin herramientas. Todas las ventajas de LinQ: sencilla, rápida y segura.
- Ver tabla de ubicación y requisitos de instalación.

Bolsa LinQ con parte superior enrollable

G2, G2L, G2S

715008110



- Bolsa estanca totalmente impermeable que se dobla por la parte superior para asegurar y proteger tu equipo.
- Montaje LinQ con base de plástico rígida de alta resistencia.
- Solución de almacenamiento de alta capacidad (40 litros).
- Fondo con forro de espuma para mayor protección del equipo.
- Asa integrada para facilitar el transporte y el uso en el vehículo.
- Diseñada para uso en entorno marino en contacto con agua salada.
- Dimensiones: 36 cm (larg.) x 48 cm (anch.) x altura ajustable.
- Ver tabla de ubicación y requisitos de instalación.

Maleta LinQ SR de 21 litros	G2, G2L, G2S	860202449
------------------------------------	--------------	------------------



- Bolsa semirrígida ampliable.
- 21 litros de capacidad.
- Ver tabla de ubicación y requisitos de instalación.

Maleta deportiva LinQ de 17 litros	G2, G2L, G2S	860202447
---	--------------	------------------



- Todas las ventajas de LinQ: sencilla, rápida y segura.
- Capacidad de 17 litros.
- Base de maleta termoformada en HDPE (polietileno de alta densidad) para ofrecer rigidez y durabilidad.
- Aislamiento de espuma de calidad premium para retención óptima de hielo.
- Parte inferior rígida, parte superior semirrígida.
- Sistema sencillo de quita y pon en un segundo sin herramientas.
- Ver tabla de ubicación y requisitos de instalación.

Accesorios LinQ con base de 91,4 cm

Caja de carga LinQ de 45 litros	G2 (solo delantero para modelos 6x6 y MAX de 2013 y 2014), G2L, G2S	715003879
--	---	------------------



- Montaje LinQ para instalación y desmontaje sencillos.
- Ofrece transporte seguro de la carga durante la conducción.
- Ver tabla de ubicación y requisitos de instalación.

Maleta LinQ de 86 litros	G2 (excepto modelos 6x6), G2L, G2S	715004923
---------------------------------	------------------------------------	------------------



- Montaje LinQ para instalación y desmontaje sencillos.
- Resistente al clima y con cierre de seguridad.
- Ofrece transporte seguro de la carga durante la conducción.
- Almohadillas de confort para pasajero.
- Ver tabla de ubicación y requisitos de instalación.

Maleta LinQ de 121 litros	G2 (excepto modelos MAX y 6x6), G2S	715001747
	Versión europea (en conformidad con CE)	715001748 · Luz trasera no incluida.



- Para modelos G1, se requiere la placa LinQ para adaptación a modelos anteriores (715001334).
- Paneles para maleta disponibles en varios colores a juego con tu vehículo (de venta por separado).
- Ver tabla de ubicación y requisitos de instalación.

Maleta LinQ de 121 litros para Outlander MAX	G2 (solo modelos MAX excepto 6x6)	715001749
	Versión europea (en conformidad con CE)	715001750 · Luz trasera no incluida.



- El confort del pasajero queda garantizado durante la conducción deportiva o las escapadas recreativas gracias al acolchado de diseño cómodo y ergonómico, con una sección fabricada de espuma de celda cerrada que no absorbe el agua.
- El pasajero podrá montar fácilmente, incluso con el conductor sentado.
- Paneles para maleta disponibles en varios colores a juego con tu vehículo (de venta por separado).

Paneles para maleta LinQ de 121 litros	G2 (excepto modelos 6x6), G2S
---	-------------------------------



- Paneles de colores para que la maleta LinQ de 121 litros haga juego con tu vehículo.
- | | |
|----------------------------------|-------------------------------------|
| ■ 715001391 · Negro | ■ 715002985 · Verde Manta |
| ■ 715001392 · Amarillo | ■ 715002986 · Rojo Cam-Am |
| ■ 715002481 · Blanco | ■ 715006119 · Naranja fuerte |
| ■ 715002480 · Gris claro | ■ 715006120 · Verde Squadron |
| ■ 715002984 · Azul Octane | ■ 715007074 · Verde tundra |

Paneles para maleta LinQ de 121 litros

(No se ilustra.)

VERSIÓN EUROPEA (en conformidad con CE)

- Paneles de colores para que la maleta LinQ de 121 litros haga juego con tu vehículo.
- Luz trasera no incluida.

- **715001397** · Negro
- **715001398** · Amarillo
- **715006124** · Rojo Viper
- **715002483** · Blanco

- **715006122** · Verde Manta
- **715006121** · Rojo Cam-Am
- **715006123** · Naranja fuerte

Caja de carga audio LinQ de 43 litros

G2 (solo delantero para modelos 6x6 y MAX de 2013 y 2014), G2L, G2S

715003018



- Sistema sencillo de montaje/desmontaje para sujetar y transportar la carga de forma segura.
- El receptor con capacidad Bluetooth y los altavoces de 16,5 cm, integrados en la tapa, presentan un diseño oculto inteligente.
- La función de apagado automático protege la batería al apagar el sistema tras 10 minutos de inactividad.
- Panel de control retroiluminado perfecto para uso nocturno.
- Altavoces resistentes al agua.
- Ofrece la mejor calidad de sonido del mercado para que disfrutes aún más de la conducción gracias a un amplificador integrado de alta eficacia y gran alcance.
- Ver tabla de ubicación y requisitos de instalación.

Caja de refrigeración LinQ de 30 litros

G2 (excepto modelos 6x6), G2S

■ **715004778** · Negro
■ **715004698** · Gris



- Montaje LinQ para instalación y desmontaje sencillos.
- Construcción rotomoldeada que proporciona rigidez y durabilidad excepcionales.
- Aislamiento de espuma de calidad premium para retención óptima de hielo.
- Compartimento integrado totalmente extraíble que protege los alimentos.
- Robustos retenes de caucho mantienen la tapa herméticamente cerrada.
- Resistente al clima.
- Práctico tapón de drenaje.
- Ver tabla de ubicación y requisitos de instalación.

Caja de almacenamiento premium LinQ de OGIO

G2 (excepto modelos 6x6), G2L, G2S

■ **715002923** · Negro



- Montaje LinQ para instalación y desmontaje sencillos.
- Ofrece transporte seguro de la carga durante la conducción.
- Ver tabla de ubicación y requisitos de instalación.

Caja abierta LinQ de perfil bajo

G2, G2L (solo delante para modelos MAX y 6x6), G2S

715004282



- Caja abierta de perfil bajo que amplía la capacidad de carga.
- Ideal para acceso sencillo a herramientas, cuerda, accesorios de cabrestante y pala de trabajo.
- Varios puntos de anclaje para sujeciones y tensores.
- Fabricación de polipropileno inyectado resistente a los impactos.
- Ver tabla de ubicación y requisitos de instalación.

Caja abierta LinQ de alta resistencia

G2, G2L (solo delante para modelos MAX y 6x6), G2S

715001215



- Fabricación de acero de baja aleación y alta resistencia.
- Montaje LinQ para instalación y desmontaje sencillos.
- Se puede instalar en ambos portaequipajes delantero y trasero del vehículo.
- Ver tabla de ubicación y requisitos de instalación.

Caja de carga amplia

G2, G2L (excepto 6x6)

715007001



- Plataforma trasera para transportar componentes grandes.
- Los puntos de anclaje (anilla en D), los complementos LinQ para el soporte para herramientas, y las marcas permiten la instalación de un accesorio de 40,6 cm.
- Además, integra una alfombrilla en el fondo, una ranura para instalar un separador y una ranura para el uso de un separador que cierre el hueco en el borde trasero vertical.
- Se instala en plataformas de ATV mediante el sistema LinQ y ganchos que facilitan el montaje y la desinstalación.

La instalación de algunos accesorios mostrados puede afectar al cumplimiento normativo del vehículo. Consulta a tu concesionario.

Soportes LinQ

Soporte para herramientas LinQ

G2, G2L, G2S

715007358



- Soporte para herramientas de gran versatilidad.
- Práctico seguro giratorio que permite el almacenamiento de las herramientas en cualquier ángulo.
- A la venta por pares.
- G2S: Portaequipajes LinQ (715001734) requerido para la instalación.

Sujeciones para equipamiento LinQ

G2, G2L, G2S

715005340



- Sujeciones resistentes y flexibles que se adaptan perfectamente a diversos objetos de 2,5 a 10 cm de diámetro.
- Diseño de gran resistencia para llevar arcos, cañas de pescar, rastrillos o herramientas agrícolas, entre otros.
- Las sujeciones se abren rápidamente con un botón, de modo que resulta muy sencillo sacar los objetos.
- Sistema de base de gran resistencia para las aventuras más audaces.
- Transporta tus herramientas fácilmente combinando las sujeciones para equipamiento con el sistema LinQ.
- Orientación de 360°.
- A la venta por pares.

Montaje LinQ

Kit de adaptación de anclaje LinQ

G2, G2S

715004960



- Permite la instalación de accesorios con base LinQ de 40,6 cm en portaequipajes LinQ.
- Instalación y desmontaje sin necesidad de herramientas.
- Para G2S, la instalación requiere el portaequipajes LinQ (715001734).

Base LinQ

G2L

715002350



- Fabricación de polipropileno reforzado con fibra de vidrio.
- Permite la instalación de los accesorios LinQ.
- A la venta en packs de 4 unidades.

Mecanismo de bloqueo LinQ

G2, G2L, G2S

860201968



- Modo sencillo de bloquear de forma segura la mayoría de los accesorios LinQ.
- Incluye tapa que protege el mecanismo de bloqueo contra los elementos.
- Resistente a la corrosión.
- Pack de 1 unidad con 2 llaves.
- No compatible con la caja de refrigeración LinQ de 16 litros, la caja de herramientas LinQ, el soporte para herramientas LinQ ni las sujeciones para equipamiento LinQ.







Repuestos LinQ

715001707



- Exclusiva sujeción de montaje para utilizar en cualquier accesorio del sistema LinQ.
- Instalación y desmontaje sin necesidad de herramientas.
- A la venta por pares.

PORTAEQUIPAJES Y SOPORTES

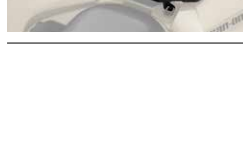
Extensión de portaequipajes LinQ de 10 cm	G2, G2S	■ 715001711 · Plata ■ 715001665 · Negro
	<ul style="list-style-type: none"> • Para la parte delantera o trasera. • Resistente y duradera. • Mantiene la carga firme en su sitio. • Instalación sencilla y sin herramientas gracias al sistema LinQ. • Revestimiento anticorrosión con acabado pulverizado de gran durabilidad. • Portaequipajes LinQ (715001734) requerido para modelo G2S. 	
Extensión de portaequipajes LinQ de 15 cm	G2, G2S	■ 715001712 · Plata ■ 715001671 · Negro
	<ul style="list-style-type: none"> • Para la parte delantera o trasera. • Resistente y duradera. • Mantiene la carga firme en su sitio. • Instalación sencilla y sin herramientas gracias al sistema LinQ. • Revestimiento anticorrosión con acabado pulverizado de gran durabilidad. • Portaequipajes LinQ (715001734) requerido para modelo G2S. 	
Extensión de portaequipajes de 13 cm	G2L	715001913
	<ul style="list-style-type: none"> • Para la parte delantera o trasera. • Fabricación de acero al carbono. • Integra puntos de anclaje para sujetar la carga en los portaequipajes. • Instalación sencilla en soporte tubular. • Revestimiento anticorrosión con acabado pulverizado de gran durabilidad. 	
Extensión de portaequipajes de 20 cm	G2L	715001914
	<ul style="list-style-type: none"> • Para la parte delantera o trasera. • Fabricación de acero al carbono. • Integra puntos de anclaje para sujetar la carga en los portaequipajes. • Instalación sencilla en soporte tubular. • Revestimiento anticorrosión con acabado pulverizado de gran durabilidad. 	
Portaequipajes LinQ	G2S (excepto modelos X mr)	715001734
	<ul style="list-style-type: none"> • Portaequipajes de sujeción por pernos. • Permite el uso de accesorios de montaje LinQ en la unidad G2S. 	
Placa de base LinQ	G2L	715007273
	<ul style="list-style-type: none"> • Permite el uso de accesorios LinQ con base de 40,6 cm en la unidad G2L para ampliar las opciones de carga y las posibilidades de desplazamiento. • Requiere el kit de base LinQ (715008125). 	
Placa de base LinQ	G2S	715007274
	<ul style="list-style-type: none"> • Permite el uso de accesorios LinQ con base de 40,6 cm en la unidad G2S para ampliar las opciones de carga y las posibilidades de desplazamiento. • Requiere el kit de base LinQ (715008125). 	

Soporte para estuche de armas	G2L (excepto modelos MAX)	715001918
	G2L (solo modelos MAX)	715001919



- Fabricación de acero.
- Diseñado para soporte tubular.
- Para el uso con el estuche de armas Gun Boot 6.0 Impact de Kolpin.
- Opción de montaje en ambos laterales del vehículo.

Gun Boot 6.0 Impact[†] de Kolpin[†]	G2, G2L	715001419
--	---------	------------------



- Más espacio para armas con empuñadura tipo pistola y bipodes pequeños.
- Tiene cabida para armas de fuego de hasta 130 cm de largo.
- Espacio abundante para visores telescópicos de 60 mm.
- Diseño especial de apertura trasera para permitir acceso fácil.
- Asa con diseño ergonómico y puntos de fijación moldeados para el portafusil.
- Tapa de cierre a presión que se puede cerrar con llave.
- Diseñado para llevar rifles de cerrojo y escopetas para uso con mano derecha o izquierda.
- Incluye forro extraíble de espuma y nylon que absorbe los impactos para protección interior superior.
- La instalación requiere el kit de montaje correspondiente.

Soporte para estuche de armas Gun Boot LinQ <i>(No se ilustra.)</i>	G2 (excepto MAX, 6x6 y X mr 1000)	715002112
	G2 (solo modelos MAX y X mr 1000)	715002113

- Este ligero soporte para el estuche de armas se puede montar en ambos laterales del Outlander con el sistema LinQ sin necesidad de herramientas.
- Para el uso con el estuche de armas Gun Boot 6.0 Impact de Kolpin.

Soporte multiuso	G2, G2L	715002354 · Sencillo
		715001945 · Doble



- Soporte en U abierto para herramientas (pala, hacha) y armas de caza (rifle, arco) que ofrece seguridad y acceso fácil al mismo tiempo.
- Instalación sencilla en soporte tubular, extensiones de portaequipajes, caja abierta o parachoques.
- Extensión de portaequipajes LinQ (715001711) requerida para modelo G2.
- A la venta por pares.

Sujeciones para equipamiento LinQ	G2L	715001421
--	-----	------------------



- Estas sujeciones, resistentes y flexibles, amortiguan y protegen, y se adaptan perfectamente a diversos objetos de 2,5 a 10 cm de diámetro.
- Diseño de gran resistencia para llevar arcos, cañas de pescar, rastrillos o herramientas agrícolas, entre otros.
- Las sujeciones se abren rápidamente con un botón, de modo que resulta muy sencillo sacar los objetos.
- Sistema de base de gran resistencia para las aventuras más audaces.
- Instalación sencilla en soporte tubular, extensiones de portaequipajes, cajas o parachoques.
- A la venta por pares.

CARGA / ALMACENAMIENTO

Tapa rígida	G2 (solo modelos 6x6)	715002394
--------------------	-----------------------	------------------



- La tapa rígida crea una caja de carga de 440 litros.
- El cierre de seguridad protege tus pertenencias.
- La elevación de la tapa se realiza mediante cilindros de gas.

Paredes laterales y compuerta trasera	G2 (solo modelos 6x6)	715005153
--	-----------------------	------------------



- Permite la transformación fácil y rápida de la plataforma de carga en espacioso compartimento.
- Paredes moldeadas rotacionalmente para ofrecer durabilidad máxima en los trabajos más duros independientemente de las condiciones.

Pared para protección de carga <i>(No se ilustra.)</i>	G2 (solo modelos 6x6)	708301522
--	-----------------------	------------------

- Para uso con o sin paredes laterales.

Cajón abierto para plataforma de carga

G2L (solo modelos 6x6)

715005256

- Transforma la plataforma de carga en caja de gran capacidad para ampliar las posibilidades de carga.
- Fabricación de polietileno de alta densidad y durabilidad, formado y diseñado para maximizar el espacio de carga.
- Permite acceso al compartimento trasero resistente al agua del vehículo.
- Diseñada para instalación sencilla y adaptación perfecta.

Lona

G2 (solo modelos 6x6)

715002416

- Diseñada para cubrir totalmente todos los objetos de la caja de carga.
- Evita salpicaduras en la caja de carga.
- Resulta muy fácil de quitar para el acceso rápido al interior de la caja.

Caja de servicio de 70 litros

G2 (solo modelos 6x6)

715001999

- Vayas donde vayas y hagas lo que hagas, esta práctica caja de servicio de 70 litros es tu opción de almacenamiento móvil.
- La tapa asegura y protege el equipo contra los elementos independientemente de las condiciones.
- Se desliza bajo la plataforma con asideros para ofrecer acceso fácil.

Red para caja de carga

G2 (solo modelos 6x6)

715001371

- Red sólida diseñada para el enganche a la parte inferior de la caja de carga que permite el almacenamiento seguro y compacto de la carga.

Bolsa de almacenamiento flexible

G2, G2L, G2S

715003759

- Bolsa de 3 compartimentos.
- Transporta tu equipo en una bolsa resistente al clima.
- Maleta flexible de 45 litros de capacidad diseñada para la parte posterior del vehículo a fin de maximizar las posibilidades de almacenamiento.
- Portaequipajes LinQ (715001734) requerido para modelo G2S.

Bolsa de almacenamiento de 10 litros**269502121**

- Bolsa estanca que se dobla por la parte superior para proteger la carga completamente contra los elementos.
- Cabe en el compartimento trasero del vehículo.

PARABRISAS CAN-AM

Carenado Deluxe

G2 (excepto X mr y 6x6), G2L

- **715001232** · Negro
- **715000935** · Amarillo 2000
- **715002479** · Gris claro
- **715006125** · Verde Squadron
- **715007073** · Verde tundra



- Innovador sistema de protección contra el viento con diversas prestaciones.
- Extracción rápida y sin necesidad de herramientas tras montar los soportes de la base en el manillar.
- Dos sujetavaso.
- Compatible con kit de montaje de GPS.
- Retrovisores y luces adicionales opcionales.
- Requiere parabrisas bajo, alto o ultra alto.
- Kit de adaptación de manillar cónico requerido para vehículos con manillar cónico de aluminio de 28 mm.
- No compatible con modelos T3.

Kit de adaptación de manillar cónico

(No se ilustra.)

Carenado Deluxe

715002470

- Requerido para la instalación del carenado Deluxe en Outlander X-TP y en cualquier vehículo con manillar cónico de aluminio de 28 mm.

Parabrisas ultra alto

Carenado Deluxe

715000936



- Este parabrisas de 41 cm ofrece máxima protección contra los elementos durante la conducción.
- Para protección contra el viento y aplicaciones de invierno.
- Instalación y desmontaje sin necesidad de herramientas.

La instalación de algunos accesorios mostrados puede afectar al cumplimiento normativo del vehículo. Consulta a tu concesionario.

Parabrisas alto

Carenado Deluxe

715001211



- 28 cm de alto, para protección contra el viento y aplicaciones de invierno.
- Instalación y desmontaje sin necesidad de herramientas.

La instalación de algunos accesorios mostrados puede afectar al cumplimiento normativo del vehículo. Consulta a tu concesionario.

Parabrisas de perfil bajo

Carenado Deluxe

715001227



- Este parabrisas de 15 cm mantiene la apariencia deportiva de tu vehículo al tiempo que te ofrece protección media contra los elementos y la posibilidad de disfrutar de iluminación direccional.
- Instalación y desmontaje sin necesidad de herramientas.

La instalación de algunos accesorios mostrados puede afectar al cumplimiento normativo del vehículo. Consulta a tu concesionario.

Accesorios

Iluminación auxiliar de parabrisas

Carenado Deluxe

715003115



- 2 luces LED especiales para el carenado Deluxe que emiten más luz y ofrecen iluminación direccional.
- 1800 lumens.
- Kit de 2 luces Cree LED de 10 W.
- Iluminación de largo alcance hasta 107 m, con un consumo inferior a 1 amperio por luz.

Kit de retrovisores Deluxe

Carenado Deluxe

715002353



- Sistema de montaje mejorado.
- Amplia visión trasera.
- Se adapta perfectamente al carenado Deluxe.

Kits de parabrisas

Kit de parabrisas ultra alto

G2, G2L, G2S (excepto modelos X mr)

715003023



- Fabricación en policarbonato con ventilación integrada para reducir la turbulencia y el ruido a velocidad elevada, y disfrutar de una experiencia de conducción más suave y apacible.
- Extracción rápida y sin necesidad de herramientas tras montar los soportes de la base en el manillar.
- Se adapta a manillares rectos y cónicos.

- Diseño mejorado para ofrecer rigidez superior.
- Tapa de dirección (709400939) requerida para modelos XT y Mossy Oak.
- Parabrisas de 41 cm.
- Para insuperable protección contra el viento y aplicaciones de invierno.

La instalación de algunos accesorios mostrados puede afectar al cumplimiento normativo del vehículo. Consulta a tu concesionario.

Kit de parabrisas alto

G2, G2L, G2S (excepto modelos X mr)

715006382



- Fabricación en policarbonato con ventilación integrada para reducir la turbulencia y el ruido a velocidad elevada, y disfrutar de una experiencia de conducción más suave y apacible.
- Extracción rápida y sin necesidad de herramientas tras montar los soportes de la base en el manillar.
- Se adapta a manillares rectos y cónicos.

- Diseño mejorado para ofrecer rigidez superior.
- Tapa de dirección (709400939) requerida para modelos XT y Mossy Oak.
- Parabrisas de 28 cm.
- Para protección contra el viento y aplicaciones de invierno.

La instalación de algunos accesorios mostrados puede afectar al cumplimiento normativo del vehículo. Consulta a tu concesionario.

Kit de parabrisas bajo

G2, G2L, G2S (excepto modelos X mr)

715003021



- Fabricación en policarbonato con ventilación integrada para reducir la turbulencia y el ruido a velocidad elevada, y disfrutar de una experiencia de conducción más suave y apacible.
- Extracción rápida y sin necesidad de herramientas tras montar los soportes de la base en el manillar.
- Se adapta a manillares rectos y cónicos.

- Diseño mejorado para ofrecer rigidez superior.
- Tapa de dirección (709400939) requerida para modelos XT y Mossy Oak.
- Parabrisas de 15 cm.
- Te permite mantener la apariencia deportiva de tu vehículo al tiempo que te ofrece protección media contra los elementos.

La instalación de algunos accesorios mostrados puede afectar al cumplimiento normativo del vehículo. Consulta a tu concesionario.

MANILLARES Y RETROVISORES

Cubremanos para manillar

G2, G2L, G2S



- Resistente construcción de plástico inyectado con logotipo de Can-Am.
- Con tapa extraíble para el ajuste del flujo de aire.
- El kit de montaje se vende por separado.

■ 715000525 · Negro / Amarillo

■ 715000537 · Blanco / Negro

■ 715001706 · Negro / Negro

■ 715003811 · Rojo Can-Am / Negro

■ 715003812 · Verde Manta / Negro

■ 715003813 · Naranja / Negro

■ 715003814 · Azul Octane / Negro

■ 715006117 · Verde Squadron / Negro

■ 715006118 · Rojo Viper / Negro

Cubremanos para pasajero

G2 y G2L (solo modelos MAX)

715001669



- Estos cubremanos se instalan en los asideros para el pasajero, que disfrutará de comodidad superior durante la conducción.
- Fácil de instalar y retirar.

Kit de montaje de aluminio con recubrimiento completo

G2, G2L, G2S

715001378



- Fabricación en aluminio fundido negro ligero.
- Incluye todos los accesorios.
- Los cubremanos se venden por separado.

Manillar cónico de aluminio

G2, G2L, G2S

715000550



- Manillar cónico de 22 - 28 mm fabricado en aluminio 6061-T6.
- Incluye todos los accesorios, almohadilla en la parte central y tapa.

Retrovisor izquierdo - 10 mm

G2, G2L, G2S

708200963



- Espejos convexos de montaje en manillar con capacidad de ajuste.
- Superficie convexa que ofrece visibilidad mejorada en un campo de visión más amplio.
- Acabado mate.
- El vástago presenta una rosca de 10 mm.
- Se precisa un soporte (715000190) para la instalación en DS 450.
- No es necesario soporte para la instalación en Outlander y Renegade.

Retrovisor derecho - 10 mm

(No se ilustra.)

G2, G2L, G2S

709400523

- Gran superficie de visualización, 13 cm x 8 cm.
- Acabado mate.
- El vástago presenta una rosca de 10 mm.
- Se precisa un soporte (715000190) excepto para vehículos con freno de mano a la derecha.

Retrovisores para manillar

G2, G2L, G2S

715005366



- Espejos convexos de montaje en manillar con capacidad de ajuste.
- Superficie convexa que ofrece visibilidad mejorada en un campo de visión más amplio.
- No requiere parabrisas ni carenado para el montaje.
- Compatible con todas las opciones de parabrisas.

ASIENTOS

Respaldo para conductor

G2L (excepto modelos MAX)

715003941



- Proporciona soporte extra a la espalda del piloto, para que conducir esos pocos kilómetros más sea mucho más cómodo.
- Se ajusta en horizontal para adaptarse a la altura y las preferencias del conductor.
- Se monta y bloquea firmemente en el vehículo.

Kit de asiento de pasajero para Outlander MAX

G2 de 2015 y posteriores, G2L (solo modelos MAX)

715002373



- Ideal para sustituir asiento de pasajero usado o dañado.

Funda de asiento de alto rendimiento

G2, G2L

715007212



- Materiales de alto rendimiento para cubrir y proteger el asiento.
- Antiabrasión y antidesgarros.
- Se instala de forma muy sencilla al extenderse y adaptarse al asiento original. El elástico sujeta la funda en su sitio.

PROTECTORES DE CHASIS DE HMWPE

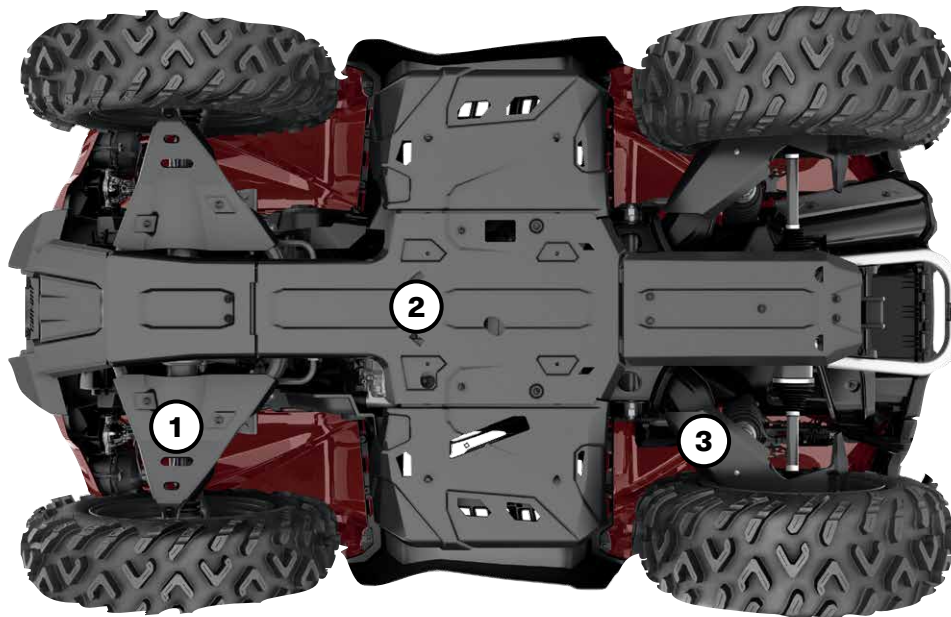

Nuestros protectores de plástico se deslizan suave y silenciosamente por los obstáculos para ofrecer excelente protección en terrenos abruptos. Fabricados de polietileno de ultra alto peso molecular (HMWPE) termoformado resistente a la abrasión de 6 mm de espesor.

- Más ligero que el aluminio.
- Excelente capacidad antigrietas.
- Alta resistencia a los impactos.

OUTLANDER, RENEGADE

G2		G2L		G2S					
2016 y anteriores		2017-2018		2019 y posteriores				2017-2018	2019-2022
Excepto modelos MAX y X mr 1000R	Solo modelos MAX y X mr 1000R	Excepto modelos MAX y X mr 1000R	Solo modelos MAX y X mr 1000R	Excepto modelos MAX y X mr 1000R	Solo modelos MAX y X mr 1000R	Excepto modelos MAX	Solo modelos MAX		

Kit de protección de chasis de HMWPE

	715004214	715004215	715004209	715004210	715004806	715004807	715004211	715004212	715004213	715004809
--	-----------	-----------	-----------	-----------	-----------	-----------	-----------	-----------	-----------	-----------

Protectores de chasis individuales de HMWPE

① Protectores de trapecios	715002924	715002924	715002924	715002924	715004822	715004822	715002924	715002924	715002924	715004822
② Protectores de chasis inferior <i>Sección de reposapiés no compatible con Renegade Xmr</i>	715002926	715002927	715002926	715002927	715002926	715002927	715002928	715002929	715002974	715002974
③ Protectores de basculantes	-	-	715003466	715003466	715004823	715004823	715003466 (solo modelos 2015 a 2020)	715003466 (solo modelos 2015 a 2020)	715003466	715004823

PROTECTORES DE CHASIS DE PLÁSTICO

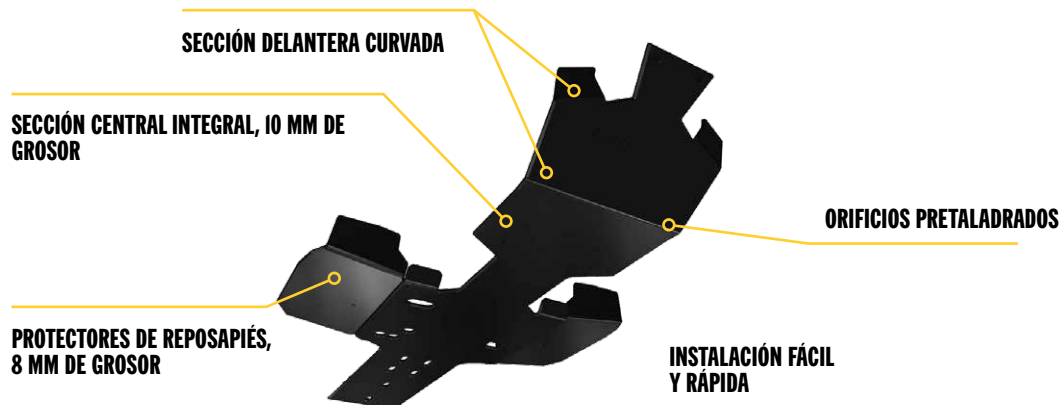
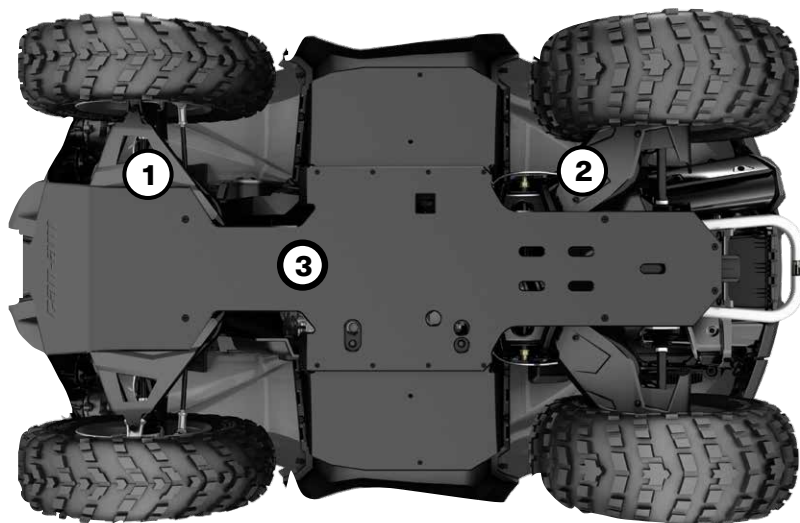

Nuestros protectores de plástico se deslizan suave y silenciosamente por los obstáculos para ofrecer excelente protección en terrenos abruptos. Fabricados de polietileno de ultra alto peso molecular (HMWPE) termoformado resistente a la abrasión.

• Más ligero que el aluminio.

Equipa tu Outlander y Renegade con el kit de protección completo o añádelos de forma individual.	OUTLANDER	OUTLANDER MAX	OUTLANDER BX6	G2, G2S	G2L	G2L MAX
PROTECTORES DE CHASIS DE PLÁSTICO INDIVIDUALES						
① PROTECTORES DE TRAPECIOS G2	715002924	715002924	715002924	715002924	—	—
② PROTECTORES DE BASCULANTES G2	715002925	—	715002925	715002925	—	—
③ PROTECTOR DE CHASIS DE PLÁSTICO G2	715006019	715006020	715005290 715005320 (MAX)	—	715006115	715006116

PROTECTORES DE CHASIS DE ALUMINIO



Para ofrecer durabilidad y resistencia óptimas, todos nuestros protectores de chasis de aluminio están fabricados de aluminio 5052-H32 de alta resistencia y 4,5 mm de espesor.

- Durabilidad óptima.
- Alta resistencia.

OUTLANDER

G2						G2L	
2016 y anteriores		2017-2018		2019 y posteriores		Cualquier año	
Excepto modelos MAX y X mr 1000R	Solo modelos MAX y X mr 1000R	Excepto modelos MAX y X mr 1000R	Solo modelos MAX y X mr 1000R	Excepto modelos MAX y X mr 1000R	Solo modelos MAX y X mr 1000R	Excepto modelos MAX	Solo modelos MAX

Kit de protección de chasis de aluminio

715002137	715002138	715004197	715004198	715004804	715004805	715004199	715004200
-----------	-----------	-----------	-----------	-----------	-----------	-----------	-----------

Protectores de chasis individuales de aluminio

① Protectores de trapecios	715001667	715001667	715001667	715001667	715004820	715004820	715001667	715001667
② Protector de chasis delantero	715000926	715000926	715000926	715000926	715000926	715000926	715001906	715001906
③ Protector de chasis central	715002078	715002078	715002078	715002078	715002078	715002078	715002078	715002078
④ Protectores de reposapiés	715000922	715000922	715000922	715000922	715000922 (excepto modelos X mr 850)	715000922	715000922	715000922
⑤ Protectores de basculantes	—	—	715008595	715008595	715004821	715004821	715008595	715008595
⑥ Protectores de diferencial trasero	715000920	715000920	715000920	715000920	715000920	715000920	715000920	715000920
⑦ Protector de chasis trasero	715002028	715002029	715002028	715002029	715002028	715002029	715002028	715002029

PROTECTORES DE CHASIS DE ALUMINIO



Para ofrecer durabilidad y resistencia óptimas, todos nuestros protectores de chasis de aluminio están fabricados de aluminio 5052-H32 de alta resistencia y 4,5 mm de espesor.

· Durabilidad óptima.

RENEGADE

G2S

	2016 y anteriores	2017-2018	2019-2022	2023 y posteriores
Protectores de chasis individuales de aluminio				
① Protectores de trapecios	715001667	715001667	715004820	715004820
② Protector de chasis delantero	715000925	715000925	715000925	715001906
③ Protector de chasis central	715002078	715002078	715002078	715002078
④ Protectores de basculantes	715001129	715008595	715004821	715004821
⑤ Protectores de diferencial trasero	715000920	715000920	715000920	715000920
⑥ Protector de chasis trasero	715002028	715002028	715002028	715002028

PROTECTORES DE CHASIS INDIVIDUALES DE ALUMINIO Y HMWPE

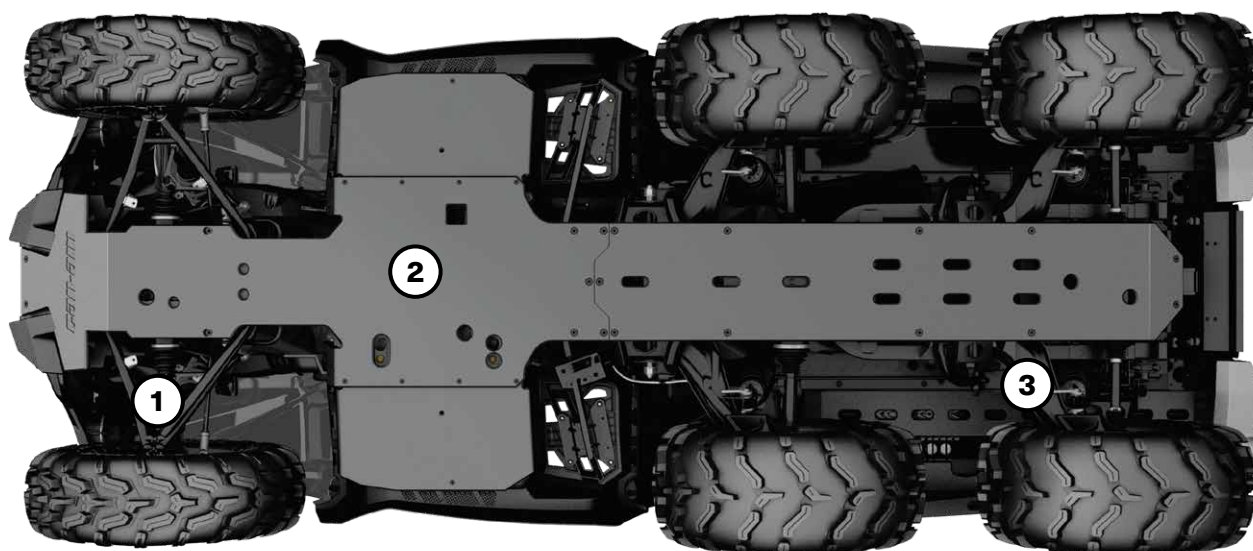

Nuestros protectores de plástico y aluminio se deslizan suave y silenciosamente por los obstáculos para ofrecer excelente protección en terrenos abruptos.

HMWPE

Fabricados de polietileno de ultra alto peso molecular (HMWPE) termoformado resistente a la abrasión de 6 mm de espesor.

- Más ligero que el aluminio.
- Excelente capacidad antigrietas.
- Alta resistencia a los impactos.

ALUMINIO

Fabricación en aluminio 5052-H32 de alta resistencia y 4,5 mm de espesor.

- Durabilidad óptima.
- Alta resistencia.

OUTLANDER 6X6

	G2 6x6			G2L 6x6
	2016 y anteriores	2017 - 2018	2019 y posteriores	Cualquier año
Protectores de chasis individuales de HMWPE				
① Protectores de trapecios de HMWPE	715002924	715002924	715004822	715002924
② Protector de chasis inferior integral de HDPE	715005290 (excepto MAX)	715005290	715005290 (excepto MAX)	715004987 (excepto MAX)
	715005320 (solo MAX)	715005320	715005320 (solo MAX)	715005259 (solo MAX)
③ Protectores de basculantes de HMWPE	-	715003466	715004823	715003466 (solo modelos de 2020 y anteriores)
Protectores de chasis individuales de aluminio				
① Protectores de trapecios de aluminio	715001667	715001667	715004820	715001667
② Protector de chasis inferior integral de aluminio	-	-	-	-
③ Protectores de basculantes de aluminio	-	715008595	715004821	715008595

PARAQUOQUES Y PROTECTORES

Parachoques

Parachoques delantero Expedition

G2, G2L (excepto modelos X mr y modelos X xc de 2022 y posteriores)

715007233



- Construcción de tubos de acero perfilados de 3,8 cm para proporcionar protección total a la parte delantera del vehículo.
- Protege y no obstruye los faros del vehículo.
- Puntos de montaje integrados para luces.
- Revestimiento anticorrosión interior y exterior con acabado pulverizado de gran durabilidad.

Parachoques trasero Expedition

G2, G2L

715007234



- Construcción de tubos de acero perfilados de 3,8 cm para proporcionar protección total a la parte trasera del vehículo.
- Protege y no obstruye las luces traseras del vehículo.
- Revestimiento anticorrosión interior y exterior con acabado pulverizado de gran durabilidad.
- La instalación del parachoques trasero en modelos G2 Base y DPS requiere 705008164 y 705008165.

Parachoques delantero X mr

G2S de 2023 y posteriores

715008198



- Protección delantera del vehículo mejorada. Requerido como punto de montaje para kit de reubicación del radiador (715008898).

Parachoques delantero XT

G2

715004837



- Proporciona mayor protección contra los obstáculos.
- Resistente y duradero, puede acoplarse al modelo Outlander básico para convertir el vehículo en modelo XT.
- De serie en los modelos XT, XT-P, Mossy Oak y Limited.
- Diseño sobredimensionado de los tubos con acabado negro texturizado y esquinas metálicas.

Parachoques trasero XT

G2

715004920



- Proporciona mayor protección contra los obstáculos.
- Resistente y duradero, puede acoplarse al modelo Outlander básico para convertir el vehículo en modelo XT.
- De serie en los modelos XT, XT-P, Mossy Oak y Limited.
- Diseño sobredimensionado de los tubos con acabado negro texturizado y esquinas metálicas.

Parachoques delantero XT

G2L

715001910



- Compatible con cabrestante.
- Tubos de diseño sobredimensionado.
- Protege el vehículo contra impactos de obstáculos.
- De serie en modelos XT.

Parachoques trasero XT

G2L

715001911



- Tubos de diseño sobredimensionado.
- Protege el vehículo contra impactos de obstáculos.
- De serie en modelos XT.

Parachoques delantero Xtreme

G2
G2L

715001286*
715004279



- Construcción ultra resistente.
- Mejora la protección delantera del vehículo.
- Compatible con el parachoques delantero XT.
- Se adapta al sistema de oruga Apache™ 360 (sin paneles laterales).

**No es compatible con enganche frontal. La instalación de algunos accesorios mostrados puede afectar al cumplimiento normativo del vehículo. Consulta a tu concesionario.*

Parachoques delantero Rancher

G2, G2L (excepto modelos X mr)

715003461



- La protección delantera y las placas de perfil bajo permiten el uso del ATV durante el trabajo con el ganado, y protegen la seguridad tanto del vehículo como de los animales.
- La sección delantera de formato plano permite empujar suavemente al ganado o desplazar objetos ligeros, por ejemplo, para cerrar vallas y verjas.
- La cobertura delantera integral ofrece protección adicional para el radiador y los faros.
- Revestimiento anticorrosión interior y exterior con acabado pulverizado de gran durabilidad.
- No compatible con sistemas de oruga, palas de trabajo y enganche frontal.

La instalación de algunos accesorios mostrados puede afectar al cumplimiento normativo del vehículo. Consulta a tu concesionario.

Parachoques trasero Rancher

G2, G2L (excepto modelos 6x6)

715003462



- Ideal para utilizar tu ATV durante el trabajo con el ganado, y proteger la seguridad tanto del vehículo como de los animales.
- La cobertura ofrece protección adicional para las luces traseras.
- Revestimiento anticorrosión interior y exterior con acabado pulverizado de gran durabilidad.
- No es compatible con sistemas de oruga.

La instalación de algunos accesorios mostrados puede afectar al cumplimiento normativo del vehículo. Consulta a tu concesionario.

Parachoques delantero Extreme para Renegade

G2S de 2022 y anteriores (excepto modelos X mr)

715002469



- Protección delantera del vehículo mejorada.
- Requerido como punto de montaje para kit de reubicación del radiador (715008898).

Protectores

Protector lateral

G2 de 2012 a 2018 con parachoques XT de serie, G2 de 2012 y posteriores con parachoques Rancher, G2L con parachoques Rancher (excepto modelos X mr y 6x6)

715003459

G2 de 2019 y posteriores con parachoques XT (excepto modelos X mr y 6x6)

715004940*



- Protector de alta resistencia diseñado para ofrecer rendimiento doble: protege el ATV y realza el estilo del vehículo.
- De fabricación resistente y apariencia inquebrantable, este protector ofrece protección lateral integral en entornos de rancho y granja, así como en aplicaciones forestales.
- Construcción robusta y duradera en tubo de acero de 3 cm de diámetro, con revestimiento anticorrosión interior y exterior y acabado pulverizado de gran durabilidad.
- No compatible con reposapiés autoevacuables.
- La instalación requiere parachoques delantero y trasero XT o Rancher.
- La instalación en modelos MAX requiere las extensiones de protectores laterales (715003460).

**No compatible con parachoques delantero y trasero Rancher.*

Extensiones de protectores laterales

(No se ilustra.)

G2, G2L (solo modelos MAX)

715003460

- Esta extensión diseñada para el protector lateral está destinada específicamente a la adaptación a los modelos Outlander MAX, con integración perfecta en su apariencia.

Aletas guardabarros

G2 (con aletas guardabarros de serie)

715007089



- Mantienen el barro, la nieve y la suciedad fuera del área de carga, y protegen el remolque y los vehículos situados detrás.
- Dan un toque de estilo a tu vehículo.
- Se requiere la aleta guardabarros de serie.
- A la venta por pares.

	G2 de 2012-2018 (excepto con neumáticos de 76 cm / 30 pulg.) (excepto modelos 6x6)	715001764*
	G2 de 2019 y posteriores (con neumáticos de 76 cm / 30 pulg.) (excepto modelos 6x6)	715004250**
	G2L	715001909***
	G2L, solo vehículos europeos de 2015 y posteriores	715004487

Aletas de guardabarros



- Mayor protección frente a la suciedad y los residuos; imprescindibles para la conducción por barro.
- Fabricación de plástico inyectado que se adapta perfectamente a los guardabarros del vehículo.
- Dota al vehículo de estilo añadido para resaltar aún más su apariencia sólida y deportiva.
- Incluye extensiones delantera y trasera junto con todos los accesorios de montaje.

*De serie en los modelos G2 de 2019 y posteriores (excepto modelos X mr).

**De serie en G2 X mr 1000R.

***No compatibles con vehículos europeos.

Extensiones de guardabarros

G2 (excepto modelos 6x6)

715005111*



- Evita daños y suciedad durante la conducción por terreno accidentado con estas extensiones de guardabarros de gran tamaño, que, además, incluyen aletas para ofrecer protección adicional en entornos de nieve y barro, en especial durante el uso con sistemas de oruga.
- Fabricación de polietileno de alto peso molecular (HMWPE) para proporcionar resistencia avanzada contra la abrasión.
- El kit incluye extensiones delantera y trasera.

*Deben utilizarse con los guardabarros para G2 (715001764).

Aletas de guardabarros

G2S (excepto modelos X mr)

705012695



- Guardabarros integrados, ampliados y de gran apariencia deportiva. Ofrecen protección integral contra el agua y la suciedad.
- Incluyen extensiones delantera y trasera junto con todos los accesorios de montaje.

Tubos de protección de plataforma

G2 (solo modelos 6x6)

715002030



- Parachoques de instalación sencilla por pernos para los laterales de la plataforma de los modelos 6x6.
- Protegen los componentes de plástico exteriores de la plataforma ante impactos de rocas, árboles y otros obstáculos en los desplazamientos por áreas limitadas o al colocar la carga en la plataforma.

Tubos de protección de plataforma

G2L (solo modelos 6x6)

715005266



- Parachoques de instalación sencilla por pernos para los laterales de la plataforma de los modelos 6x6.
- Protegen los componentes de plástico exteriores de la plataforma ante impactos de rocas, árboles y otros obstáculos en los desplazamientos por áreas limitadas o al colocar la carga en la plataforma.

ILUMINACIÓN Y ACCESORIOS ELÉCTRICOS

Conjunto integrado de puños y acelerador de pulgar con calefacción

G2, G2L, G2S (2024 y posteriores)

715005072



- Los niveles de calor en los puños y el pulgar se muestran en la pantalla del vehículo.
- Botón ergonómico integrado en puño izquierdo.
- Botón único para ambos puños y selección del nivel de calor en el pulgar.
- Cinco ajustes de temperatura para el pulgar y los puños.
- Relación de calor ajustable entre el calentador de pulgar y puños.
- Mantén pulsado el botón para alcanzar la temperatura máxima rápidamente.
- Recuerda tu último ajuste de temperatura.
- Sellado IP67 impermeable para garantizar protección contra los elementos.
- Compatible con ECE.
- Instalación sencilla.
- Puños de instalación a presión, sin necesidad de adhesivo.

Conjunto de puños y acelerador de pulgar con calefacción

G2, G2L, G2S
G2, G2L, G2S

715003250
No compatible con sistema de control de aceleración inteligente (ITC, Intelligent Throttle Control)

715008739*
Compatible con sistema de control de aceleración inteligente (ITC, Intelligent Throttle Control)



- La graduación del LED facilita la lectura de los ajustes de temperatura.
- 4 ajustes de temperatura con controles independientes para el pulgar y los puños.
- Restaura el ajuste de temperatura anterior.
- Apagado con un solo toque.
- Cableado requerido solo para la instalación en modelos G2L.

*Soporte de reubicación 715007619 requerido para la instalación en modelos de categoría T y G2L XU (INT).

Cableado (No se ilustra.)	G2L	710004567
<ul style="list-style-type: none"> • Requerido para la instalación del conjunto de puños y acelerador con calefacción. 		
Salida de visera calefaccionada	G2, G2L	715001246
	<ul style="list-style-type: none"> • Colocación estratégica en el vehículo para que no pierdas agilidad. • Esta salida de visera opcional elimina el vaho durante la conducción. • Instalación fácil y rápida. • De venta individual. • No incluye visera calefaccionada. 	
Salida de visera y puños calefaccionados para pasajero	G2, G2L (solo modelos MAX)	715008794
	<ul style="list-style-type: none"> • Reemplaza los puños de serie del pasajero. • Interruptor de temperatura dual integrado en el brazo del asiento para disfrutar de asideros y puños con tres zonas térmicas. • Salida de visera calefaccionada integrada en el brazo del asiento. 	
Kit de salida de alimentación USB	G2, G2L, G2S	219400510
	<ul style="list-style-type: none"> • Recarga dispositivos electrónicos durante la conducción* (smartphone, MP3, sistemas de calefacción, etc.). • Conectores USB de puerto dual. • La salida de alimentación no admite la carga de todos los tipos de dispositivos durante la conducción. 	
Calefactor para asiento	G2, G2L	715007211
	<ul style="list-style-type: none"> • Calefactor para asiento de 25 W que ofrece confort térmico durante la conducción. • Una única opción de temperatura. • Solo almohadillas con calefacción y arnés eléctrico. • La instalación requiere la funda de asiento de alto rendimiento (715007212). 	
Barra de sonido Bluetooth para manillar de MTX	G2, G2L, G2S	219400840
	<ul style="list-style-type: none"> • Altavoz Bluetooth con la comodidad inmejorable del control al alcance de la mano. • Altavoz de construcción robusta y resistente al clima según estándares IP66 diseñado para uso en exteriores. • 150 vatios de potencia de audio de calidad. • Integración y funcionamiento sin fisuras con dispositivos Bluetooth. <ul style="list-style-type: none"> • Incluye: cables de entrada, conexión a masa y encendido, puerto auxiliar y cable de conector de 8,9 cm. • No compatible con kit de protección de manillar XT. • En conformidad con estándares CE. <p><i>Nota: Se recomienda el uso de formatos WAV, AIFF o AAC (192-256 kbps) - MP3 (320 kbps) para aprovechar todo el potencial del altavoz. El uso de formatos más comprimidos podría resultar en degradación de la calidad del sonido.</i></p>	
Soporte para dispositivo electrónico	G2, G2L (excepto modelos 6x6 y X mr)	715004919
	<ul style="list-style-type: none"> • Resistente fabricación de polipropileno inyectado que favorece la adaptación perfecta y la instalación sencilla. • Unidad ajustable para sujetar con seguridad smartphones o tablets pequeños, de 7,5 cm a 13,0 cm de longitud o anchura, con o sin carcasa protectora. • Almacenamiento integrado de 2,1 litros. <ul style="list-style-type: none"> • Ranuras para inserción del cable de carga por la tapa. • Opción de reubicación de toma de corriente de 12 V o instalación de salida USB en compartimento de almacenamiento (salida de alimentación USB de venta por separado). • No compatible con parabrisas ni con kit de esnórquel. 	
Calentador de motor	Outlander 500 / 570 / 650 / 800 (G1/G2)	605154278
	Outlander 1000 (G2)	715002043
Luces LED para conducción de 9 cm (2 x 14 W)	G2, G2L (excepto modelos X mr)	715009775
	<ul style="list-style-type: none"> • Luces LED de 14 W y 1260 lumens. • Con 6 LED de alta potencia en una carcasa de aluminio fundido de gran resistencia. • 2 puntos de sujeción: si uno de ellos falla como resultado de una colisión, basta con pasar al punto siguiente del canal y reinstalar la luz. <ul style="list-style-type: none"> • A la venta por pares. • Con certificación ECE. • Foco direccional que produce un haz de luz largo y estrecho, ideal para la conducción a alta velocidad. • Parachoques delantero Expedition (715007233) y cable de alimentación para luces (715007275) requeridos para la instalación. 	
Luces LED tipo foco de 9 cm (2 x 14 W)	G2, G2L (excepto modelos X mr)	715009774
	<ul style="list-style-type: none"> • Luces LED de 14 W y 1260 lumens. • Con 6 LED de alta potencia en una carcasa de aluminio fundido de gran resistencia. • 2 puntos de sujeción: si uno de ellos falla como resultado de una colisión, basta con pasar al punto siguiente del canal y reinstalar la luz. • A la venta por pares. • Con certificación ECE. <ul style="list-style-type: none"> • Reflector que produce un haz de luz ancho, ideal para aplicaciones de trabajo (por ejemplo, durante el uso de la pala), en los giros, en entornos polvorientos o en condiciones de niebla. • Parachoques delantero Expedition (715007233) y cable de alimentación para luces (715007275) requeridos para la instalación. 	

Luces LED redondas de 10 cm (2 x 25 W)	G2, G2L (excepto modelos X mr)	715002935
---	--------------------------------	------------------



- Focos LED de 25 W.
- 1800 lumens.
- Resistente e impermeable.
- Incluye interruptor y cableado básico.
- Rejilla con marca Can-Am.
- A la venta por pares.
- No presenta conformidad con estándares CE.
- Parachoques delantero Expedition (715007233) y cable de alimentación para luces (715007275) requeridos para la instalación.

Barra de iluminación LED doble de 25 cm (60 W)	G2, G2L (excepto modelos X mr)	715002933
---	--------------------------------	------------------



- Con 12 LED Cree de 5 W.
- 5400 lumens.
- Gran potencia en tamaño compacto.
- Resistente e impermeable.
- Para instalación en parachoques delanteros, o en los techos deportivo o con toldo y visera solar.
- Parachoques delantero Expedition (715007233) y cable de alimentación para luces (715007275) requeridos para la instalación.
- Ilumina más de 460 m por delante del vehículo y 20 m a cada lado.
- No presenta conformidad con estándares CE.

Cable de alimentación para luces (No se ilustra.)	G2, G2L	715007275
---	---------	------------------

- Requerido para la instalación de barras de iluminación LED de 25 cm, y las luces LED de 9 cm y 10 cm.

Kit de luces largas de Baja Designs	G2 (2022 y anteriores)	715004284
--	------------------------	------------------



- Gracias a la instalación directa y la conexión sencilla en la ubicación original de las luces largas, cambiar las luces largas de serie por estas potentes luces Squadron Pro de Baja Designs es sencillísimo.
- Cada faro integra 4 LED Cree que producen 4900 lumens a 40 W.
- Combinación perfecta de modos de iluminación para ambas aplicaciones a corta y larga distancia.
- No presenta conformidad con estándares CE.

Luces LED cuadradas de 5 cm (2 x 10 W)	G2, G2L, G2S	715004293
---	--------------	------------------



- Kit de luces LED Cree de 10 W, 2 x 900 lumens.
- Iluminación de largo alcance hasta 107 m, con un consumo inferior a 1 amperio por luz.
- Kit de instalación de luces multiposición requerido para la instalación.
- No presenta conformidad con estándares CE.

Kit de instalación de luces multiposición	G2, G2L, G2S	715004274
--	--------------	------------------



- Sujeciones multiposición de plástico incluidas para el montaje en tubos de varios tamaños: de 19 mm a 38 mm.
- Requerido para la instalación de las luces LED cuadradas de 5 cm (2 x 10 W).
- El kit incluye sujeciones completas y cables de alimentación.

Foco LED RAM†	G2, G2L, G2S	710005423
----------------------	--------------	------------------



- Foco LED de 540 lumens (9 W) de alta resistencia, equipado de serie con mecanismo de casquillo y rótula doble de 2,5 cm de diámetro con cobertura de goma.

La instalación de algunos accesorios mostrados puede afectar al cumplimiento normativo del vehículo. Consulta a tu concesionario.

Cargador C-TEK		860200997
-----------------------	--	------------------



- CTEK, fabricante de los cargadores de baterías más inteligentes del mundo, ha creado un cargador exclusivo para BRP y todos sus productos.
- El cargador se ha diseñado para utilización incluso en condiciones árticas.
- Pide los detalles a tu concesionario.

Soporte para montaje de GPS RAM† en manillar	G2, G2L, G2S	715001985
---	--------------	------------------



- Práctico soporte para instalar el sistema GPS Garmin Montana (no incluido) en el manillar del vehículo.

Llave verde de sistema de seguridad con codificación digital (D.E.S.S.™)

G2, G2S (2018 y posteriores)

710005232



- Con tecnología antirrobo, la llave del sistema de seguridad con codificación digital (D.E.S.S.™) se conecta fácilmente al vehículo y garantiza un arranque rápido y sencillo cada vez.
- La llave posibilita la comunicación inalámbrica con el vehículo, que arrancará solo cuando el código de la llave se corresponda con la unidad, lo que te ofrece máxima tranquilidad.
- La llave D.E.S.S.™ programable se puede establecer en 3 modos:
 - Modo de trabajo: limita la velocidad del vehículo a 40 km/h sin restringir el par motor.
 - Modo normal: limita la velocidad del vehículo a 70 km/h y reduce el par en un 50 %.
 - Modo de alto rendimiento: sin limitaciones.

CABRESTANTES

Cabrestantes Can-Am HD

Cabrestante Can-Am HD 2500

G2, G2L (excepto modelos de categoría T de 2022 y posteriores)

715006414

Modelos de categoría T de 2022 y posteriores, y G2L XU (INT)

715008140



- Guiacabos de rodillos de 4 direcciones y alta resistencia.
- Palanca de embrague ergonómica.
- Marchas y cojinetes de acero de gran resistencia para ofrecer par motor y durabilidad superiores.
- Freno de retención de carga 100 % automático.
- Solenoide con sellado de protección contra el clima.
- Mando a distancia con cable de venta por separado.
- Cableado de conexión sencilla y soportes de sujeción.
- Interruptor montado en manillar con sellado de protección contra el clima.
- Fuerza de tracción de 1134 kg.
- 15,2 m de cable de acero de 4,8 mm.
- Con homologación CE.

Cabrestante Can-Am HD 3500

G2, G2L (excepto modelos de categoría T de 2022 y posteriores)

715006415

Modelos de categoría T de 2022 y posteriores, y G2L XU (INT)

715008141



- Guiacabos de rodillos de 4 direcciones y alta resistencia.
- Palanca de embrague ergonómica.
- Marchas y cojinetes de acero de gran resistencia para ofrecer par motor y durabilidad superiores.
- Freno de retención de carga 100 % automático.
- Solenoide con sellado de protección contra el clima.
- Mando a distancia con cable de venta por separado.
- Cableado de conexión sencilla y soportes de sujeción.
- Interruptor montado en manillar con sellado de protección contra el clima.
- Fuerza de tracción de 1588 kg.
- 15,2 m de cable de acero de 5,4 mm.
- Con homologación CE.

Accesorios para cabrestantes

Mando de control remoto inalámbrico

Cabrestantes WARN

715002542



- El sistema se instala con facilidad y rapidez, gracias a un arnés de cables con antena integrada y todos los accesorios de montaje.
- El sistema permite utilizar el cabrestante desde cualquier posición en un radio de 15,2 m, con lo que aumentan tus opciones de recuperación.
- Todos los componentes son resistentes al clima.

Mando a distancia con cable

Cabrestantes WARN

715006378

Cabrestantes Can-Am HD (715006414 y 715006415)

715006555

Cabrestantes Can-Am HD (715008140, 715008141 y 715008285)

715008121



- Este kit permite añadir un mando a distancia a tu cabrestante o a un cabrestante de serie.
- Funciona con el interruptor montado en el manillar.
- Se incluye cable y toma para el mando.
- 3 m de cable.

Kit de cabrestante trasero

G2 (excepto modelos 6x6)

715007100

G2 (solo modelos 6x6)

715006503

G2L (solo modelos 6x6)

715007099



- El cabrestante trasero con control remoto te ofrecerá utilidad incomparable para sacarte de apuros o transportar cargas pesadas.
- Incluye cabrestante Warn hermético, y todos los accesorios y el cableado necesarios para la instalación rápida y sencilla.
- Fuerza de tracción de 1361 kg.
- 15,2 m de cable de acero de 5,5 mm.

Kit de accesorios de cabrestante		715002409
---	--	------------------



- Saca el máximo partido de tu cabrestante.
- Duplica la potencia de tracción, cambia la dirección de arrastre y mantén el cabrestante en óptimo estado de funcionamiento.
- Incluye correas, pasteca, perno de enganche y guantes.

Guiacabos con escobén WARN	Cabrestantes WARN	715007698
-----------------------------------	-------------------	------------------



- Fabricación con doble revestimiento pulverizado.
- Se requiere para el uso de cable sintético de cabrestante (715004254) con cabrestantes WARN.
- Para uso exclusivo con cables sintéticos de cabrestante.

Guiacabos de rodillos	Cabrestantes WARN	715007699
	Cabrestante Can-Am HD	710007459



- Con rodillos superiores, inferiores y laterales para menor desgaste del cable y manejo más suave en cualquier dirección, lo que facilita el trabajo.

Kit de gancho con cierre de seguridad y correa (No se ilustra.)	Cabrestantes Can-Am HD	705014949
---	------------------------	------------------

- Gancho de alta resistencia para cabo de cabrestante con cierre de acero inoxidable.
- Incluye una correa de seguridad de nylon.

Cable metálico de repuesto - Can-Am HD		705014983
		705014984



- Juega seguro; llevar un cable metálico de repuesto es fundamental.
- Fuerza de tracción de 1134 kg con 15,2 m de cable metálico de 4,8 mm para 705014983.
- Fuerza de tracción de 1588 kg con 15,2 m de cable metálico de 5,5 mm para 705014984.

Cable metálico de repuesto - Cabrestantes WARN para ATV	715006256
--	------------------



- Juega seguro; llevar un cable metálico de repuesto es fundamental.
- Fuerza de tracción de 1588 kg.
- 15,2 m de cable de acero de calidad aeronáutica de 5,5 mm.

Arnés de cables para cabrestante (No se ilustra.)	G2 de 2021 y posteriores, G2S de 2021 y posteriores, y G2L	715002453
---	--	------------------

- Cableado de conexión sencilla requerido solo para la instalación del cabrestante WARN.
- No se requiere para cabrestantes Can-Am HD.

Cable sintético de cabrestante	Cabrestantes WARN para ATV	715004254
---------------------------------------	----------------------------	------------------



- Más fácil de manejar que el cable de acero.
- Sustituye al cable original en cualquier cabrestante WARN de fábrica o vendido como accesorio por BRP.
- El kit incluye cuerda sintética y un protector contra impactos de rocas.
- Para uso con el nuevo guiacabos con escobén (715007698).
- 15,2 m de cuerda sintética de 4,8 mm.
- Fuerza de tracción de 1588 kg.

Placa de montaje de cabrestante	G2S de 2022 y anteriores	715000927
--	--------------------------	------------------



- Añade más funciones a tu Renegade.
- Compatible con cabrestantes Can-Am de WARN.

ENGANCHES

Enganches

Enganche trasero

G2, G2L (excepto modelos 6x6), G2S

715001925



- Acabado E-coat.
- Soporte de montaje fijo para bola de enganche.
- Proporciona punto de montaje fijo para bola de enganche que dota al vehículo de la capacidad de remolcado.
- Este enganche ofrece una capacidad de remolcado de 590 kg.
- No se incluye la bola de enganche.

Barra de enganche delantera y trasera

G2, G2L, G2S

715008350



- De serie en receptor de enganche de 5 cm.
- Capacidad de remolcado de 750 kg.
- No se incluye la bola de enganche.
- Acero forjado.

Accesorios para enganches

Receptor de enganche trasero

G2S de 2012 con motores 800R o 1000, G2S de 2013 y posteriores, G2L y G2

715005186



- Acabado E-coat.
- No influye en la distancia al suelo.
- No se incluye la bola de enganche.
- En uso 4x4, este enganche ofrece una capacidad de remolcado de 680 kg.
- En uso 6x6, este enganche ofrece una capacidad de remolcado de 750 kg.
- En conformidad con la normativa T europea.
- No compatible con modelos G2L con protectores traseros de chasis.

Receptor de enganche delantero

G2

715000921



- Enganche frontal para modelos Outlander con o sin cabrestante.
- Este enganche ofrece una capacidad de remolcado de 590 kg.
- Permite maniobrar fácilmente el remolque en zonas cerradas y estrechas.
- Barra de enganche de venta por separado.
- No compatible con parachoques delantero Xtreme, parachoques Rancher y palas ProMount.

Tapón de goma para receptor

705204503



- Tapón de goma para receptor de enganche de 5 cm.

Dispositivo de acoplamiento delantero

T3

705205025

- Requerido para modelos T3.

Multitráiler

619590024



- Ruedas de vagoneta mejoradas para reducir ruido. Además, ahora integran boquillas de lubricación.
- Producto desarrollado para uso intensivo.
- 100 % acero galvanizado.
- Especificaciones: base de Polywood de 12 mm, soporte resistente, puntos de conexión móviles (4), plataforma inclinable, laterales extraíbles y soporte para 4 troncos.
- Bastidor y parte inferior de vagoneta diseñados para uso en terreno pedregoso y desplazamiento sobre obstáculos (sin bordes afilados).
- Longitud de plataforma: 182 cm
- Anchura de plataforma: 66 cm en parte inferior / 95 cm en parte superior
- Altura de plataforma: 60 cm
- Peso: 200 kg con laterales y soportes para troncos

ALTO RENDIMIENTO

Alto rendimiento

Kit de esnórquel Renegade

G2S (2021 y posteriores)

715007083



- Kit completo.
- Con ampliación de admisión de aire y escape de CVT.
- Salida de CVT integrada en cubierta de indicadores.
- Ideal en entornos de barro.

La instalación de algunos accesorios mostrados puede afectar al cumplimiento normativo del vehículo. Consulta a tu concesionario.

Kit de reubicación de radiador para Renegade

G2S (2023 y posteriores)

715008898

G2S (modelos de 2022 y anteriores)

715001929



- Reubica el radiador a una posición de montaje superior.
- Evita pérdidas de rendimiento de la refrigeración en condiciones de barro.
- Utiliza el radiador existente.
- Incluye soporte, accesorios y conductos.
- Diseñado para la purga y el mantenimiento sencillos del sistema de refrigeración.
- Radiador no incluido.
- La instalación requiere el parachoques delantero Xtreme Renegade (715002469) para G2S de 2022 y anteriores o el parachoques delantero X mr (715008198) para modelos de 2023 y posteriores (excepto X mr).

La instalación de algunos accesorios mostrados puede afectar al cumplimiento normativo del vehículo. Consulta a tu concesionario.

Correa para conducción por barro

G2, G2L, G2S

715003053



- Asidero práctico y resistente.
- Permite al conductor redistribuir su peso para obtener tracción mejorada en condiciones exigentes.

Protector de radiador

G2, G2S (excepto G2S con motor 500)

715001744

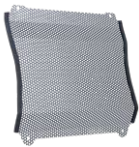

- Resguardo metálico que se monta sobre el frontal del radiador para protegerlo de piedras y ramas.

Kit de esnórquel Outlander

G2 de 2015 y posteriores, G2L (excepto modelos X mr y 6x6)

715005999



- Kit completo.
- Con ampliación de admisión de aire y escape de CVT.
- Salida de CVT integrada en cubierta de indicadores.
- Para instalación en vehículos sin kit de protección de manillar XT.
- Ideal en entornos de barro.
- No compatible con parabrisas.

La instalación de algunos accesorios mostrados puede afectar al cumplimiento normativo del vehículo. Consulta a tu concesionario.

Kit de esnórquel Outlander

G2 (solo modelos X mr), G2L (solo modelos X mr)

715002518



- Kit completo.
- Con ampliación de admisión de aire y escape de CVT.
- Salida de CVT integrada en cubierta de indicadores.
- Para instalación en vehículos sin kit de protección de manillar XT.
- Ideal en entornos de barro.
- No compatible con parabrisas.
- Solo bocina elevada.
- Admisión más alta.
- Para adaptación y acabado óptimos, requiere soporte adecuado.

La instalación de algunos accesorios mostrados puede afectar al cumplimiento normativo del vehículo. Consulta a tu concesionario.

Kit de reubicación de radiador para Outlander	G2, G2L (excepto X xc de 2022 y posteriores, y modelos 6x6)	715001930
	<ul style="list-style-type: none"> • Reubica el radiador a una posición de montaje superior. • Evita pérdidas de rendimiento de la refrigeración en condiciones de barro. • Utiliza el radiador existente. • Incluye soporte, accesorios y conductos. • Diseñado para la purga y el mantenimiento sencillos del sistema de refrigeración. • Radiador no incluido. 	
<i>La instalación de algunos accesorios mostrados puede afectar al cumplimiento normativo del vehículo. Consulta a tu concesionario.</i>		
Placas de tracción X mr	G2 (solo modelos MAX), G2L	715001752
	<ul style="list-style-type: none"> • Proporcionan agarre superior para los pies del piloto en condiciones de barro extremas. • Ayudan al conductor a mantener la mejor postura de pilotaje para maximizar la tracción del vehículo. • Fabricación de aluminio. • No conviene para la configuración con pasajero. 	
Reposapiés autoevacuables	G2 de 2015 y posteriores, G2L	715004759
	<ul style="list-style-type: none"> • Fabricación de aluminio. • Para reemplazo de reposapiés originales. • Presentan amplios puertos de evacuación para evitar acumulaciones de nieve y barro en el hueco para los pies. • Diseño de dibujo pronunciado para ofrecer tracción mejorada. • No compatibles con protectores laterales. • A la venta por pares. 	
Kit de estribos	G2, G2L	715001131
	<ul style="list-style-type: none"> • Se integra perfectamente en el vehículo para ofrecer el máximo agarre y mayor estabilidad durante la conducción dinámica. • El extremo articulado aumenta el agarre en las curvas cerradas. • Fabricación de aluminio. • A la venta por pares. 	
Filtro de aire de espuma de Twin Air†	G2, G2S, G2L	715001333
	<ul style="list-style-type: none"> • Maximiza el rendimiento aumentando el flujo de aire a cualquier régimen del motor. • De fácil mantenimiento; se puede lavar, volver a engrasar y reutilizar fácilmente después de conducir por zonas con mucho polvo o barro. 	
Muelles reforzados	<p>G2 de 2012-2018 (modelo Base, DPS, XT, X mr solo con motor 650 y Limited - excepto 6x6), G2S (modelo Base solo con motores 500 y 570)</p> <p>G2L (excepto modelos Mossy Oak, PRO, 6x6 y X mr)</p> <p>G2 de 2012-2018 (modelo Base, DPS, XT y X mr solo con motor 650 - excepto 6x6), G2S (modelo Base solo con motores 500 y 570)</p> <p>G2 de 2019 y posteriores (modelos Base, DPS y XT, excepto 6x6)</p>	<p>715003199 · Delante</p> <p>715007203 · Delante</p> <p>715003200 · Detrás</p> <p>715005159 · Delante y detrás</p>
	<ul style="list-style-type: none"> • Los muelles reforzados proporcionan rigidez mejorada. • Ideales para operaciones de eliminación de nieve y transporte de cargas pesadas. • Calidad de manejo superior. • De serie en modelos Outlander PRO y Mossy Oak. 	
Fundas para amortiguadores delanteros	G2, G2L, G2S	715500301
	<ul style="list-style-type: none"> • Incluyen orificios de ventilación. • Ofrecen protección adicional en terrenos y condiciones meteorológicas difíciles. • A la venta por pares. 	
Kits de amortiguadores de alto rendimiento delanteros y traseros	G2L (modelos 4x4 y 6x6)	<p>715007841 · Delante</p> <p>715008136 · Detrás</p>
<ul style="list-style-type: none"> • Amortiguadores más rígidos que los de serie, para condiciones de uso más exigentes. • Mejoras en capacidad de carga, distancia al suelo y comodidad (delante y detrás). • A la venta por pares. 		
Juego de muelles traseros para uso intensivo extremo	G2	715001998
<ul style="list-style-type: none"> • Por ejemplo, para uso con el remolque Forest Pro Log. 		

Yoshimura

Tubo de escape Yoshimura de fácil instalación - Outlander

G2 (excepto modelos 6x6)

715005480



- Fabricación de acero inoxidable 304.
- Mejor sonido, mejor aspecto y más ligero que el silenciador de serie.
- Supresor de chispas con certificación USDF/USDA.
- No presenta conformidad con EPA (solo para aplicaciones de competición).
- No presenta conformidad con estándares CE.
- No se requiere ajuste del sistema de inyección de combustible.
- No compatible con CARB y modelos de categoría T de 2018 y posteriores, NRMM y motor 650 de 2022 y posteriores.
- No disponible para la venta en Europa.

Tubo de escape Yoshimura de fácil instalación - Renegade

G2S de 2012 y posteriores (excepto modelos con motor 570 y X mr)

715005481



- Fabricación de acero inoxidable 304.
- Mejor sonido, mejor aspecto y más ligero que el silenciador de serie.
- Supresor de chispas con certificación USDF/USDA.
- No presenta conformidad con EPA (solo para aplicaciones de competición).
- No presenta conformidad con estándares CE.
- No se requiere ajuste del sistema de inyección de combustible.
- No compatible con CARB y modelos de categoría T de 2018 y posteriores, NRMM y motor 650 de 2022 y posteriores.
- No disponible para la venta en Europa.

Accesorios de emergencia

Kit de emergencia

715006102



- Kit de emergencia completo con todo el equipo y los artículos necesarios para resolver las situaciones más desagradables en que pueden verse los aficionados a los deportes motorizados.
- Incluye cables de alto voltaje, compresor de aire, kit de reparación de neumáticos, correa de sujeción con trinquete, cinta adhesiva de sellado, correa para remolcado (1500 kg), sujetacables y paños.

FUNDAS, ADHESIVOS Y ACCESORIOS VARIOS

Funda para remolcado

G2 (excepto modelos MAX)

715001737

G2 (solo modelos MAX y X mr 1000R)

715001736

G2L (excepto modelos MAX)

715002026

G2L (solo modelos MAX)

715002025

G2S (excepto modelos X mr)

715000683



- Tejido de alto rendimiento hecho de poliéster teñido resistente a la radiación UV.
- Protege el parabrisas y los paneles en color contra la abrasión.
- Áreas más susceptibles a la abrasión reforzadas con doble capa de tejido.
- Abertura para acceso a la tapa del depósito de combustible.
- Funda para remolcado resistente a los efectos del clima que protege tu vehículo durante el transporte.
- Instalación fácil y rápida.
- Diseñada para adaptarse perfectamente a tu vehículo con o sin accesorios Can-Am.

Funda de asiento de alto rendimiento

G2, G2L

715007212



- Materiales de alto rendimiento para cubrir y proteger el asiento.
- Antiabrasión y antidesgarros.
- Se instala de forma muy sencilla al extenderse y adaptarse al asiento original. El elástico sujeta la funda en su sitio.

	G2, G2L, G2 X mr (excepto 1000), G2L X mr, G2S, G2S X mr	715001720
	G2, G2L (solo modelos MAX y X mr 1000R)	715001668
	G2, G2L (excepto modelos MAX)	715001597 · Camo Mossy Oak Break-Up Country
	G2 (solo modelos 6x6)	715005095
	G2 MAX (solo modelos 6x6)	715004488
	G2L (solo modelos 6x6)	715005261
	G2L MAX (solo modelos 6x6)	715006024

Funda de almacenaje



- Fundas de almacenaje resistentes al clima.
- Solo para almacenamiento de vehículo.
- Fabricación en poliéster teñido resistente a la radiación UV.
- Instalación fácil y rápida.
- Diseñada para adaptarse perfectamente a tu vehículo con o sin accesorios Can-Am.

Bandera

715000277 · Amarillo



- Asegúrate de que todos sepan lo que conduces.
- Ideal para travesías por dunas y para nuevos conductores.
- 2,4 m de longitud.
- Incluye soporte para la bandera (715000127).

Soporte para bandera

(No se ilustra.)

715000127

Correas retráctiles Bolt-On[†] de sujeción por trinquete

295101072



- Perfectas para transportar tu vehículo o sujetar cargas.
- Montaje fácil: sujeción a cualquier superficie plana (por ejemplo, plataforma de carga o bastidor).
- Correa de sujeción de 2,5 cm x 1,8 m con costuras reforzadas para proporcionar una fuerza de carga de 226 kg y resistencia a la rotura de 680 kg.
- Práctico botón retraíble para aflojar, enrollar y recoger la correa automáticamente, mientras que el mecanismo de trinquete tensa la correa para asegurar el vehículo o la carga en su sitio.
- Asidero de trinquete de caucho para ofrecer agarre seguro, y gancho con revestimiento de vinilo para proteger las superficies de enganche.
- A la venta por pares.

Correas con trinquete

715008309 · Negro / Gris



- Capacidad de soporte seguro de 181 kg.
- Correa de 2,5 cm x 3 m con logotipos de Can-Am, Sea-Doo y Ski-Doo.
- Trinquete Deluxe con asidero de caucho.
- Ganchos en S revestidos.
- Pack de 2.

Correa de sujeción con trinquete de alto rendimiento

715008308



- Capacidad de soporte seguro de 454 kg.
- Correa de 38 mm x 1,8 m con marcas BRP.
- Trinquete Deluxe con asidero de caucho.
- Ganchos tipo clip con revestimiento en negro.
- Cinta de 30 cm incluida.
- Pack de 2.

Bloqueo del botón de cambios

G2, G2L

715007337



- Asegura la palanca de cambios del vehículo bloqueándola en posición.
- Impide que el vehículo se ponga en punto muerto sin la llave.

Tapón de depósito de combustible con cierre

G2, G2L, G2S

860200387

619590085 · (Escandinavia)



- Protege el combustible.
- Cumple con los requisitos de la EPA.

Soporte para placa de matrícula

G2L

715002498

G2S

715001401



- Proporciona área específica para instalar la matrícula.
- Instalación en la parte trasera del vehículo.

SISTEMAS DE ORUGA APACHE

Sistemas de oruga Apache

Sistema de oruga Apache Backcountry	G2 (excepto modelos 6x6), G2L, G2S	715005247
--	------------------------------------	------------------



- Diseñado para ofrecer las mejores prestaciones de flotación y rendimiento en nieve profunda del mercado.
- Superficie de contacto 23 % más amplia que la ofrecida por Apache 360 LT.
- Impresionante distancia al suelo ampliada de 18 cm para mantener el vehículo fuera de la nieve.
- Diseño de oruga robusto con púas de 5 cm para ofrecer tracción óptima en la nieve.
- Kit de montaje Apache Backcountry y prefiltros para entrada de aire y motor requeridos.
- Solo para invierno.

La instalación de algunos accesorios mostrados puede afectar al cumplimiento normativo del vehículo. Consulta a tu concesionario.

Kit de montaje Apache Backcountry (No se ilustra.)	G2 de 2018 y anteriores, G2S de 2018 y anteriores, G2L	715004830
	G2 de 2019 y posteriores, G2S de 2019 y posteriores	715004796

- Requerido para la instalación del sistema de oruga Apache Backcountry.
- Prefiltro y módulo DPS requeridos y de venta por separado.

La instalación de algunos accesorios mostrados puede afectar al cumplimiento normativo del vehículo. Consulta a tu concesionario.

Apache XC y XC LT

NOVEDAD Sistema de oruga Apache XC LT	G2 de 2019 y posteriores, G2S de 2019 y posteriores	715007719
--	---	------------------



- Versión de oruga larga.
- Diseño de oruga totalmente nuevo para optimizar la conducción incluso en condiciones de nieve profunda.
- Menos esfuerzo dedicado a la dirección gracias al tándem de 4 ruedas.
- Reducción de las vibraciones mediante la alineación de las ruedas con la banda de rodaje de la oruga y el tándem montado en el amortiguador del eje.
- La alineación de las ruedas y la oruga resulta en precisión de manejo mejorada debido al buen contacto con el terreno.
- Púas de 3,17 cm delante y detrás para ofrecer niveles superiores de tracción y estabilidad lateral.
- Anchura de la oruga: 31,75 cm delante, 38 cm detrás.
- Añade 7,62 cm en distancia del chasis al suelo en comparación con los neumáticos de 69 cm (27 pulgadas).
- Guía central que ofrece alineación óptima y riesgo reducido de desenganche de la oruga.
- Disposición de orugas optimizada con ángulo ofensivo ampliado para ofrecer capacidad de superación de obstáculos mejorada y rendimiento superior en nieve.
- Bastidor de acero soldado y estampado para ofrecer resistencia y durabilidad mejoradas.
- Mantenimiento sencillo con cubos y cojinetes de las ruedas reemplazables.
- Cubo principal lubricado por aceite con 3 cojinetes internos para garantizar lubricación uniforme.
- Módulo DPS y prefiltro para entradas de aire de CVT y motor requeridos.
- El kit de montaje se vende por separado.
- Los amortiguadores de eje adicionales, los amortiguadores de tándem, el diseño de la oruga y la disposición de las ruedas reducen significativamente los niveles de ruido, vibración y aspereza.

La instalación de algunos accesorios mostrados puede afectar al cumplimiento normativo del vehículo. Consulta a tu concesionario.

NOVEDAD Sistema de oruga Apache XC	G2 de 2019 y posteriores, G2S de 2019 y posteriores	715008664
---	---	------------------



- Diseño de oruga totalmente nuevo para optimizar la conducción incluso en condiciones de nieve profunda.
- Menos esfuerzo dedicado a la dirección gracias al tándem de 4 ruedas.
- Reducción de las vibraciones mediante la alineación de las ruedas con la banda de rodaje de la oruga y el tándem montado en el amortiguador del eje.
- La alineación de las ruedas y la oruga resulta en precisión de manejo mejorada debido al buen contacto con el terreno.
- Púas de 3,17 cm delante y detrás para ofrecer niveles superiores de tracción y estabilidad lateral.
- Anchura de la oruga: 31,75 cm delante, 38 cm detrás.
- Añade 8,25 cm en distancia del chasis al suelo en comparación con los neumáticos de 63,5 cm (25 pulg.).
- Los amortiguadores de eje adicionales, los amortiguadores de tándem, el diseño de la oruga y la disposición de las ruedas reducen significativamente los niveles de ruido, vibración y aspereza.
- Guía central que ofrece alineación óptima y riesgo reducido de desenganche de la oruga.
- Disposición de orugas optimizada con ángulo ofensivo ampliado para ofrecer capacidad de superación de obstáculos mejorada y rendimiento superior en nieve.
- Bastidor de acero soldado y estampado para ofrecer resistencia y durabilidad mejoradas.
- Mantenimiento sencillo con cubos y cojinetes de las ruedas reemplazables.
- Cubo principal lubricado por aceite con 3 cojinetes internos para garantizar lubricación uniforme.
- Módulo DPS y prefiltro para entradas de aire de CVT y motor requeridos.
- El kit de montaje se vende por separado.

La instalación de algunos accesorios mostrados puede afectar al cumplimiento normativo del vehículo. Consulta a tu concesionario.

NOVEDAD Kit de montaje Apache XC y XC LT (No se ilustra.)	G2 de 2019 y posteriores, G2S de 2019 y posteriores	715008200
---	---	------------------

- Requerido para la instalación de los sistemas de oruga Apache XC y XC LT.
- Módulo DPS para sistema de oruga y prefiltro no incluidos.

La instalación de algunos accesorios mostrados puede afectar al cumplimiento normativo del vehículo. Consulta a tu concesionario.

Apache 360 y 360 LT

Sistema de oruga Apache 360

G2 (excepto modelos 6x6), G2L, G2S

715006323



- Orugas multifuncionales perfectas para cualquier ATV Can-Am.
- Distancia al suelo media de 41 cm.
- Púas de 2,5 cm en la parte delantera y de 3,2 cm en la parte trasera.
- Kit de montaje de Apache 360 y 360 LT, y prefiltros para entrada de aire y motor requeridos.
- En conformidad con estándares CE.

La instalación de algunos accesorios mostrados puede afectar al cumplimiento normativo del vehículo. Consulta a tu concesionario.

Sistema de oruga Apache 360 LT

G2, G2L, G2S

715005103



- Sistemas de oruga multifuncionales diseñados para soportar cargas pesadas y adaptarse a la mayoría de los vehículos todoterreno Can-Am.
- Posibilidades ampliadas de ajuste de superficie de contacto para ofrecer rendimiento superior en terreno abrupto.
- Superficie de contacto de 7 a 9 % más amplia que la ofrecida por Apache 360. Distancia al suelo media de 41 cm. Púas de 2,5 cm en la parte delantera y de 3,2 cm en la parte trasera.
- En conformidad con estándares CE.
- ATV: Kit de montaje de Apache 360 y 360 LT, módulo DPS para sistema de oruga y prefiltros para entradas de aire del motor y de CVT requeridos y de venta por separado.

La instalación de algunos accesorios mostrados puede afectar al cumplimiento normativo del vehículo. Consulta a tu concesionario.

Apache 360 LT 6x6

Sistema de oruga Apache 360 LT (6x6)

G2, G2L (solo 6x6)

715005104



- Sistemas de oruga multifuncionales diseñados para soportar cargas pesadas y adaptarse a la mayoría de los vehículos todoterreno Can-Am.
- El ajuste de la altura de las ruedas delanteras proporciona un ángulo ofensivo mejorado y rendimiento superior en terreno escabroso en posición elevada o superficie de contacto ampliada para obtener flotación superior en posición inferior.
- Distancia al suelo ampliada media de 11,4 cm.
- Púas de 2,5 cm en la parte delantera y de 3,2 cm en la parte trasera.
- Kit de montaje de Apache 360 LT, módulo DPS para sistema de oruga y kit de prefiltro y motor requeridos.
- Construcción fiable de gran resistencia.
- En conformidad con estándares CE.
- Exclusivo para Outlander 6x6.
- Uso recomendado exclusivamente en nieve.

La instalación de algunos accesorios mostrados puede afectar al cumplimiento normativo del vehículo. Consulta a tu concesionario.

Kit de montaje Apache 360 y 360 LT

(No se ilustra.)

G2 de 2018 y anteriores (excepto modelos 6x6) G2S de 2018 y anteriores, G2L

715007207

G2 de 2019 y posteriores (excepto modelos 6x6), G2S de 2019 y posteriores

715007206

G2 de 2018 y anteriores, G2L (modelos 6x6)

715004991

G2 de 2019 y posteriores (excepto modelos 6x6)

715005105

- Requerido para la instalación de los sistemas de oruga Apache 360 y 360 LT.
- Módulo DPS y prefiltro no incluidos.

La instalación de algunos accesorios mostrados puede afectar al cumplimiento normativo del vehículo. Consulta a tu concesionario.

Accesorios para sistemas de oruga Apache

Módulo DPS para sistema de oruga

(No se ilustra.)

G2, G2L, G2S

715007338

- Un innovador módulo DPS que garantiza la precisión del velocímetro y dirección asistida optimizada, lo que se traduce en control perfecto y conducción sencilla.
- Requerido para la instalación de los sistemas de oruga Apache y Backcountry.

La instalación de algunos accesorios mostrados puede afectar al cumplimiento normativo del vehículo. Consulta a tu concesionario.

Prefiltro de admisión de aire

715003483



- Aumenta la protección del motor en condiciones de conducción extremas.
- El filtro bloquea las partículas de más de 0,19 mm.
- Instalación sencilla sin herramientas.
- Necesario para mantener la validez de la garantía del vehículo con el sistema de oruga instalado.
- Requerido para la instalación de los sistemas de oruga Apache y Backcountry.
- De serie en Outlander con motores 650, 650 X mr, 850, 1000, 1000R y G2L PRO.
- No es compatible con kits de esnórquel.

Prefiltro de admisión de aire del motor

G2, G2L, G2S

715004729

- Aumenta la protección del motor en condiciones de conducción extremas.
- El filtro bloquea las partículas de más de 0,13 mm.
- Necesario para mantener la validez de la garantía del vehículo con el sistema de oruga instalado.

Kit de rueda guía

Sistema de oruga Apache Backcountry, solo orugas traseras

**860201230 ·
141 mm**

- Reduce la resistencia al avance y la rodadura.
- Incluye 2 ruedas, soportes y accesorios de montaje.
- Pueden añadirse 2 kits por oruga trasera.
- Puede incrementar la durabilidad de los deslizadores en condiciones de nieve endurecida.

Deslizadores con insertos Vespel[†]

Sistema de oruga Apache Backcountry

503194815

- Insertos DuPont Vespel que ofrecen fricción reducida.
- Durabilidad superior.
- Se pueden cortar a la longitud deseada.
- Se necesitan 8 por vehículo.
- De venta individual.

Rascadores de hielo

Sistema de oruga Apache Backcountry

860201728

- Proporcionan lubricación adicional en condiciones extremas y de hielo.
- Montaje en barra, compactos y ligeros.
- El diseño aprovecha el concepto de bobina para posibilitar el uso de la marcha atrás sin causar daños.
- Fáciles de guardar cuando no se necesitan.

GUÍA DE INTEGRACIÓN DE SISTEMAS DE ORUGA APACHE

Apache Backcountry

Año de modelo / Modelo	Oruga	Montaje de oruga	Módulo DPS para sistema de oruga	Prefiltro sin esnórquel	Prefiltro con esnórquel
2015 y posteriores G2L	715005247	715004830	715007338	715004729	715003483 (De serie en modelos G2 y en el modelo G2L PRO)
2018 y anteriores G2, G2S					
2019 y posteriores G2, G2S					
2019 y posteriores G2 1000R	715005247 y 715005891	715004796			

Apache XC y XC LT

Año de modelo / Modelo	Oruga	Montaje de oruga	Módulo DPS para sistema de oruga	Prefiltro sin esnórquel	Prefiltro con esnórquel
2019 y posteriores G2, G2S	715007719 y 715008664	715008200	715007338	715004729	715003483 (De serie en modelos G2 y en el modelo G2L PRO)

Apache 360 y Apache 360 LT

Año de modelo / Modelo	Oruga	Montaje de oruga	Módulo DPS para sistema de oruga	Prefiltro sin esnórquel	Prefiltro con esnórquel
2015 y posteriores G2L	715006323 (Apache 360) O 715005103 (Apache 360 LT)	715007207	715007338	715004729 Y 715003483 (estándar en modelos G2 y modelo G2L PRO)	715004729
2018 y anteriores G2, G2S					
2019 y posteriores G2, G2S		715007206			

Apache 360 LT 6x6

Año de modelo / Modelo	Oruga	Montaje de oruga	Módulo DPS para sistema de oruga	Prefiltro sin esnórquel	Prefiltro con esnórquel
2018 y anteriores G2 6x6	715005104	715004991	715007338	715004729 Y 715003483 (estándar en modelos G2 y modelo G2L PRO)	715004729
2019 y posteriores G2L 6x6					
2019 y posteriores G2 6x6		715005105			

PALAS DE TRABAJO PROMOUNT

KITS DE PALA DE TRABAJO PROMOUNT

Tabla de referencia

	137 cm acero negro	137 cm acero amarillo	152 cm acero negro	152 cm acero amarillo	168 cm acero negro	168 cm acero amarillo	152 cm Flex2	168 cm Flex2
Kit de pala de trabajo	715007753	715008178	715007754	715008179	715007755	715008180	715008181	715008182
Hoja	715004472	715005316	715004202	715005317	715006337	-	715004203	715006265
Bastidor de empuje	715007752	715007752	715007752	715007752	715007752	715007752	715007752	715007752
Placa de montaje	715007751	715007751	715007751	715007751	715007751	715007751	715007751	715007751

Palas de acero

Kits de pala de acero Can-Am ProMount, hoja de 137 cm

G2, G2L, G2S

■ 715007753 · Negro

■ 715008178 · Amarillo



- Estos kits incluyen:
 - Hoja de acero Can-Am ProMount
 - Bastidor de empuje con sistema de colocación rápida
 - Placa de montaje

Kits de pala de acero Can-Am ProMount, hoja de 152 cm

G2, G2L, G2S

■ 715007754 · Negro

■ 715008179 · Amarillo



- Estos kits incluyen:
 - Hoja de acero Can-Am ProMount
 - Bastidor de empuje con sistema de colocación rápida
 - Placa de montaje

Kits de pala de acero Can-Am ProMount, hoja de 168 cm

G2, G2L, G2S

■ 715007755 · Negro

■ 715008180 · Amarillo



- Estos kits incluyen:
 - Hoja de acero Can-Am ProMount
 - Bastidor de empuje con sistema de colocación rápida
 - Placa de montaje

Hojas de acero Can-Am ProMount de 137 cm

Compatible con bastidor de empuje ProMount

■ 715004472 · Negro

■ 715005316 · Amarillo



- Hojas individuales disponibles, para que puedas crear tu propio kit.
- Compatible con los accesorios de la hoja Can-Am ProMount para mejorar aún más la versatilidad de la pala (algunos accesorios para pala de trabajo no son compatibles con palas de 137 cm).
- No compatible con alerones laterales, extensiones de hoja y marcadores de bordes ProMount.
- Despeja una superficie de 127 cm con la pala totalmente en ángulo.
- Altura de la hoja de 37 cm.

Hojas de acero Can-Am ProMount de 152 cm

Compatible con bastidor de empuje ProMount

■ 715004202 · Negro

■ 715005317 · Amarillo



- Hojas individuales disponibles, para que puedas crear tu propio kit.
- Compatible con los accesorios de la hoja Can-Am ProMount para mejorar aún más la versatilidad de la pala.
- Despeja una superficie de 137 cm con la pala totalmente en ángulo.
- Altura de la hoja de 43 cm.

Hojas de acero Can-Am ProMount de 168 cm

Compatible con bastidor de empuje ProMount

■ 715006337 · Negro



- Hojas individuales disponibles, para que puedas crear tu propio kit.
- Compatible con los accesorios de la hoja Can-Am ProMount para mejorar aún más la versatilidad de la pala.
- Despeja una superficie de 152 cm con la pala totalmente en ángulo.
- Altura de la hoja de 43 cm.

Hojas de acero Can-Am ProMount de 183 cm

Compatible con bastidor de empuje ProMount

■ 715004474 · Negro

■ 715006021 · Amarillo



- Hojas individuales disponibles, para que puedas crear tu propio kit.
- Compatible con los accesorios de la hoja Can-Am ProMount para mejorar aún más la versatilidad de la pala.
- Despeja una superficie de 168 cm con la pala totalmente en ángulo.
- Altura de la hoja de 43 cm.

Kit de pala Can-Am ProMount Flex2

Kit de pala de trabajo Can-Am ProMount Flex2 de 152 cm

G2, G2L, G2S

715008181



- Estos kits incluyen:
 - Hoja Can-Am ProMount Flex2
 - Bastidor de empuje con sistema de colocación rápida
 - Placa de montaje

NOVEDAD Kit de pala de trabajo Can-Am ProMount Flex2 de 168 cm

G2, G2L, G2S

■ 715008182 · Negro



- El kit incluye:
 - Hoja Can-Am ProMount Flex2
 - Bastidor de empuje con sistema de colocación rápida
 - Placa de montaje

Palas angulares

Hojas angulares Can-Am ProMount Hoja de pala de trabajo unidireccional de acero de 152 cm

G2, G2L, G2S

715007261



- Simplifica el trabajo con las herramientas adecuadas. Despeja el camino y lanza la nieve más lejos.
- El extremo mayor mide 63 cm de altura; la hoja se estrecha hasta una altura de 43 cm en el extremo menor.
- Hoja unidireccional asimétrica diseñada para evacuar la nieve a mayor altura.
- Aleta de goma (715007299) para mantener la nieve alejada del conductor ofrecida como accesorio (de venta por separado).
- Con marca Can-Am.

Hojas angulares Can-Am ProMount Hoja de pala de trabajo unidireccional de acero de 168 cm

G2, G2L, G2S

715007263



- Simplifica el trabajo con las herramientas adecuadas. Despeja el camino y lanza la nieve más lejos.
- El extremo mayor mide 63 cm de altura; la hoja se estrecha hasta una altura de 43 cm en el extremo menor.
- Hoja unidireccional asimétrica diseñada para evacuar la nieve a mayor altura.
- Aleta de goma (715007299) para mantener la nieve alejada del conductor ofrecida como accesorio (de venta por separado).
- Con marca Can-Am.

Hojas angulares Can-Am ProMount Hoja de pala de trabajo unidireccional de acero de 183 cm

G2, G2L, G2S

715007264



- Simplifica el trabajo con las herramientas adecuadas. Despeja el camino y lanza la nieve más lejos.
- El extremo mayor mide 67 cm de altura; la hoja se estrecha hasta una altura de 43 cm en el extremo menor.
- Hoja unidireccional asimétrica diseñada para evacuar la nieve a mayor altura.
- Aleta de goma (715007299) para mantener la nieve alejada del conductor ofrecida como accesorio (de venta por separado).
- Con marca Can-Am.

Aleta de goma para hoja de pala de trabajo unidireccional ProMount

(No se ilustra.)

715007299

- Permite dirigir y acumular la nieve de forma más eficaz en distintas condiciones de nieve.

Palas Can-Am ProMount Flex2

Hoja Can-Am ProMount Flex2 de 152 cm

Compatible con bastidor de empuje ProMount

715004203



- Hoja de pala de trabajo de material UHMWPE flexible que absorbe los impactos para evitar daños en la pala.
- Hoja reemplazable.
- Pasador de gran tamaño diseñado para facilitar el giro de la hoja y evitar la acumulación de nieve en el punto de rotación.
- El diseño de la hoja permite desplazar con gran comodidad la nieve en cualquier ángulo.
- Compatible con los accesorios de la hoja Can-Am ProMount para mejorar aún más la versatilidad de la pala.
- Despeja una superficie de 137 cm con la pala totalmente en ángulo.
- Altura de la hoja de 43 cm.

Hoja Can-Am ProMount Flex2 de 168 cm

Compatible con bastidor de empuje ProMount

715006265



- Hoja de pala de trabajo de material UHMWPE flexible que absorbe los impactos para evitar daños en la pala.
- Hoja reemplazable.
- Pasador de gran tamaño diseñado para facilitar el giro de la hoja y evitar la acumulación de nieve en el punto de rotación.
- El diseño de la hoja permite desplazar con gran comodidad la nieve en cualquier ángulo.
- Despeja una superficie de 152 cm con la pala totalmente en ángulo.
- Altura de la hoja de 43 cm.
- Compatible con los accesorios de la hoja Can-Am ProMount para mejorar aún más la versatilidad de la pala.

Hoja Can-Am ProMount Flex2 de 183 cm

Compatible con bastidor de empuje ProMount

715004485



- Hoja de pala de trabajo de material UHMWPE flexible que absorbe los impactos para evitar daños en la pala.
- Hoja reemplazable.
- Pasador de gran tamaño diseñado para facilitar el giro de la hoja y evitar la acumulación de nieve en el punto de rotación.
- El diseño de la hoja permite desplazar con gran comodidad la nieve en cualquier ángulo.
- Compatible con los accesorios de la hoja Can-Am ProMount para mejorar aún más la versatilidad de la pala.
- Despeja una superficie de 168 cm con la pala totalmente en ángulo.

Accesorios de pala Can-Am ProMount

Bastidor de empuje Can-Am ProMount con sistema de colocación rápida

G2, G2L, G2S

715007752



- Tubos de acero de alta resistencia diseñados para condiciones de uso intensivo.
- La estructura interpuesta ofrece tracción y fuerza de empuje sin par.
- Diseñado para ofrecer altura máxima de elevación de la pala.
- Presenta sistema de conexión rápida y alineación automática, pedal para desenganche de operación sencilla y palanca ergonómica para ajustar el ángulo de la pala.
- Guíacabos de rodillos e interruptor de protección recomendados para ampliar la vida útil del cable.
- La instalación requiere la placa de montaje Can-Am ProMount.
- La hoja gira a la izquierda o a la derecha, en 5 posiciones.
- Pasador de gran tamaño diseñado para facilitar el giro de la hoja y evitar la acumulación de tierra y nieve en el punto de rotación.

Placa de montaje Can-Am ProMount

G2, G2L, G2S

715007751



- Requerida para la instalación del bastidor de empuje Can-Am ProMount con sistema de colocación rápida.
- Placa de montaje de gran precisión que se puede dejar instalada todo el año sin afectar a la distancia del chasis al suelo.
- Se puede instalar en ATV con o sin protectores de chasis Can-Am.
- Guíacabos de rodillos de pala de trabajo incluido.

Extensión de bastidor de empuje Can-Am ProMount

G2, G2L, G2S

715006257



- Extensión de bastidor de empuje de 30 cm.
- Requerida con la pala instalada en un sistema de oruga Apache.

Marcadores de bordes Can-Am ProMount

G2, G2L, G2S

715004206



- No perderás de vista los bordes de la pala.
- Altura: 60 cm.
- A la venta por pares.
- Compatibles con hojas Can-Am ProMount Flex2 y de acero con o sin extensiones (excepto para hojas de acero Can-Am ProMount de 137 cm).

Alerones laterales Can-Am ProMount

G2, G2L, G2S

715006258



- Ayudan a mantener la nieve en la pala.
- Dimensiones: 43,2 cm x 33 cm.
- A la venta por pares.
- Compatibles con hojas Can-Am ProMount Flex2 y de acero con o sin extensiones (excepto para hojas de acero Can-Am ProMount de 137 cm).

Hoja protectora de diseño curvado Can-Am ProMount

G2, G2L, G2S

715007791 · 152 cm

715007792 · 168 cm



- Hoja protectora diseñada con borde inferior plegado.
- La superficie ampliada permite reducir el clavado de la pala durante el uso en superficies desiguales.
- Ideal para gravilla, hierba, adoquín y otras superficies no sólidas con cobertura de nieve.

Hoja protectora de plástico Can-Am ProMount

G2, G2L, G2S

715004480 · 137 cm

715004481 · 152 cm

715004482 · 168 cm

715004483 · 183 cm



- Para evitar arañazos y marcas en pavimentos y superficies.

Extensiones de hoja Can-Am ProMount

G2, G2L, G2S

■ 715004205 · Negro

■ 715005319 · Amarillo

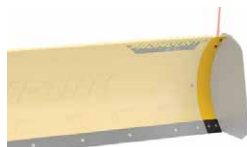

- 8 cm más a cada lado.
- Compatibles con hojas Can-Am ProMount (excepto hoja de acero Can-Am ProMount de 137 cm).
- Se puede instalar una hoja protectora más larga sobre la longitud adicional ya proporcionada por las extensiones.
- Compatibles con hojas Can-Am ProMount Flex2 y de acero (excepto hojas de acero Can-Am ProMount de 137 cm).

Hoja de arrastre quitanieves

Palas de trabajo ProMount (a partir de 152 cm)

715007794



- Raspador basculante de acero de 6 mm de espesor.
- Se levanta cuando el vehículo avanza para no afectar el raspado.
- Mayor capacidad para retirar nieve.
- Raspado más agresivo en modo inverso.
- Levanta la hoja del suelo para que raspe de manera uniforme.
- Longitud ajustable para adaptarse a las hojas de 152, 168 y 183 cm.
- Compatible con hojas ProMount (Flex y de acero).

Guiacabos de rodillos de pala de trabajo

G2, G2L, G2S

705009222

- El mayor diámetro del rodillo inferior reduce el desgaste del cable metálico en aplicaciones con pala de trabajo.
- Compatible con todas las palas de trabajo ProMount.
- Incluido en kit de placa de montaje de pala de trabajo (715007751).

Kit de polea para pala de trabajo Alpine Super-Duty

G2, G2L

715000279

- Este kit de polea se usa con el cabrestante cuando se utiliza una pala quitanieves.
- Se recomienda para aumentar la eficacia del cabrestante.
- Se utiliza con el parachoques delantero XT.

Cable sintético de cabrestante para pala de trabajo**715000540**

- Diseñado especialmente para aplicaciones con pala de trabajo.
- Cuerda sintética de 2,4 m, duradera y de gran resistencia.
- Soporta tracciones repetidas en ángulo para elevar las hojas de pala pesadas.
- Sustituye el cable de cabrestante durante la temporada de uso de la pala de trabajo para proteger el cable del desgaste.

Interruptor limitador de pala de trabajo*(No se ilustra.)*

G2, G2L, G2S

715006259

- Para controlar la tensión del cable al elevar en exceso el sistema de pala de trabajo.
- Evita daños en el vehículo, el cabrestante y el bastidor de empuje de la pala de trabajo.

Sistema de orientación para pala de trabajo Can-Am ProMount

G2, G2L, G2S

715009657

- Convierte tu sistema de pala de trabajo en una unidad fácil de controlar desde el asiento del operador.
- Con una sola mano, podrás controlar todos los movimientos de la pala. Esto te permitirá concentrarte en la operación de la pala con toda tranquilidad.
- Compatible con hoja ProMount.
- Se requiere bastidor de empuje (715007752).
- Extensión de bastidor de empuje (715006257) requerida para la instalación con el parachoques delantero Rancher.
- El cabrestante y la pala se venden por separado.



ACCESORIOS PARA G3, G3L

Accesorios LinQ: carga y descarga con máxima facilidad	56
Carga / Almacenamiento	64
Parabrisas Can-Am	64
Manillares y retrovisores	66
Protectores de chasis	67
Parachoques y protectores	68
Iluminación y accesorios eléctricos	69
Cabrestantes	71
Enganches	73
Alto rendimiento	73
Fundas / Accesorios	74
Sistemas de oruga Apache	75
Palas de trabajo ProMount	78



ELIGE UN PACK PARA DISFRUTAR DE CALIDAD MÁXIMA. TUS PACKS PARA ATV.

PASO 1: ELIGE TU PACK ESENCIAL

		G3 G3 MAX	G3L G3L MAX
BÁSICO	Extensión de consola	715009218	715005368
	Salida de alimentación USB para la extensión de consola	715008750	715008750
	Caja de carga LinQ (53 litros)	715006997	715006997
	Kit de herramientas LinQ	715006829	715006829
AVANZADO	Aletas de guardabarros	N/A	715006336
	Cubremanos integrales para el conductor	715005361	715005361
	Caja modular LinQ (10 litros)	715005494	715005494
	Parabrisas Adventure alto	715009453	715005377
EXTREMO	Barra de sonido Bluetooth para manillar de MTX	219400840	219400840
	Parabrisas Adventure alto	715009453	715005377
	Funda para remolcado	715005074 715005075	715005074 715005075
	Luces LED para conducción de 9 cm	715009775	715009775

PASO 2: ELIGE TU PACK AUXILIAR

		G3 G3 MAX	G3L G3L MAX
ADVENTURE	Depósito de combustible apilable LinQ – 15 litros	860202246	860202246
	Kit de protectores de chasis	715009216 715009217	715005309 715005310
	Maleta trasera LinQ	715009471 715009472	715009471 715009472
CAZA	Estuche para armas LinQ	715009240	715009240
	Extensión de portaequipajes LinQ	715009475	715004954
	Sujeciones para equipamiento LinQ	715005340	715005340
FORESTAL	Soporte de motosierra LinQ	715004975	715004975
	Caja de carga amplia	N/A	715007001
	Soporte para herramientas LinQ	715007358	715007358
	Depósito de combustible LinQ	860202246	860202246
	Cabrestante trasero	N/A	715010087
INVIERNO	Conjunto integrado de puños y acelerador de pulgar con calefacción	715005072	715005072
	Deflectores laterales Adventure	715009462	715005862
	Cubremanos para pasajero	715001669 (solo MAX)	715001669 (solo MAX)
	Salida de visera y puños calefaccionados para pasajero	715005358 (solo MAX)	715005358 (solo MAX)
AGRÍCOLA	Caja abierta para uso de servicio	715005274	715005274
	Caja de carga amplia	N/A	715007001
	Soporte para herramientas Bolt-On	715008896	715008896
NIEVE	Kit de oruga Apache XC	715008664	715008664
	Kit de montaje de oruga Apache XC	715008264	715008264
	Kit de pala de trabajo de acero ProMount de 152 cm - Negro	715006203	715006203

ACCESORIOS LINQ: CARGA Y DESCARGA CON MÁXIMA FACILIDAD



- Sin necesidad de herramientas: instala y desmonta accesorios a mano rápidamente.
- Equipa tu vehículo Can-Am para cualquier tarea especializada en un momento.
- Sistema de montaje resistente incluso en los terrenos más difíciles.

G3

Accesorios LinQ con base de 40,6 cm

	① Compartimento de carga delantero	② Portaequipajes delantero	③ Compartimento de carga trasero	④ Portaequipajes trasero	Opción de apilamiento superior con LinQ
Caja de refrigeración LinQ de 16 litros 219400964 • Negro / 295100698 • Blanco	Sí, con kit de instalación de base LinQ 860201806 Instalación interior* o en compartimento de carga delantero.	NO	SÍ, con kit de instalación de base LinQ 860201806	NO	NO
Caja de herramientas LinQ 715008111					
Maleta LinQ SR de 21 litros 860202449	Sí, con kit de instalación de base LinQ 860201806 Instalación exclusiva en tapa de compartimento de carga delantero.				
Maleta deportiva LinQ de 17 litros 860202447					
Caja modular LinQ (10 litros) 715005494					
Caja modular LinQ (20 litros) 715007112	Sí, con kit de instalación de base LinQ 860201806 Instalación interior* o en compartimento de carga delantero.				
Caja modular LinQ (30 litros) 715006830					
Kit de herramientas LinQ 715006829					
Bolsa LinQ con parte superior enrollable 715008110	Sí, con kit de instalación de base LinQ 860201806 Instalación exclusiva en tapa de compartimento de carga delantero.				
Depósito de combustible LinQ de 15 litros 860202246	Sí, con kit de instalación de base LinQ 860201806 Instalación exclusiva en interior* de compartimento de carga delantero.				
Depósito de aceite LinQ de 3,78 litros 860202445					
Estuche de armas LinQ 715009240	Sí, con kit de instalación de base LinQ 860201806 Instalación en tapa de compartimento de carga delantero.				

Accesorios LinQ con base de 91,4 cm

	Compartimento de carga delantero	Portaequipajes delantero	Compartimento de carga trasero	Portaequipajes trasero	Opción de apilamiento superior con LinQ
Caja de carga abierta LinQ (90 litros) 715010173	NO	SÍ	NO	SÍ	NO
Caja de carga LinQ delantera (90 litros) 715005272	SÍ			NO	
Caja de carga LinQ (53 litros) 715010172	NO	NO	SÍ, retirar soporte trasero para la instalación.	SÍ	SÍ
Caja abierta LinQ de perfil bajo (63 litros) 715007827					
Maleta LinQ (145 litros) 715009471					
Maleta LinQ (87 litros) - G3 715009499					
Caja de refrigeración LinQ de 35 litros 715006998		SÍ	NO	SÍ	NO
Estuche de armas LinQ 715009240				NO	

Soportes y portaequipajes LinQ

	Compartimento de carga delantero	Portaequipajes delantero	Compartimento de carga trasero	Portaequipajes trasero	Opción de apilamiento superior con LinQ
Sujeciones para equipamiento LinQ 715005340	SÍ, con kit de instalación de base LinQ 860201806	SÍ	SÍ, con kit de instalación de base LinQ 860201806	SÍ	NO
Soporte para herramientas LinQ 715007358					
Soporte de motosierra LinQ 715004975	SÍ	NO	NO	NO	NO
Extensión de portaequipajes delantero LinQ 715009281	NO	SÍ			
Extensión de portaequipajes trasero LinQ 715009475		NO			

*Requiere desmontaje de la tapa del compartimento de carga delantero.

ACCESORIOS LINQ: CARGA Y DESCARGA CON MÁXIMA FACILIDAD



- Sin necesidad de herramientas: instala y desmonta accesorios a mano rápidamente.
- Equipa tu vehículo Can-Am para cualquier tarea especializada en un momento.
- Sistema de montaje resistente incluso en los terrenos más difíciles.

G3L

Accesorios LinQ con base de 40,6 cm		① Compartimento de carga delantero	② Portaequipajes delantero	③ Compartimento de carga trasero	④ Portaequipajes trasero	Opción de apilamiento superior con LinQ										
	Caja de refrigeración LinQ de 16 litros 219400964 • Negro / 295100698 • Blanco	Sí, con kit de instalación de base LinQ 860201806 Instalación interior* o en compartimento de carga delantero.	NO	Sí, con kit de instalación de base LinQ 860201806	NO	NO										
	Caja de herramientas LinQ 715008111															
	Maleta LinQ SR de 21 litros 860202449	Sí, con kit de instalación de base LinQ 860201806 Instalación exclusiva en tapa de compartimento de carga delantero.					NO	NO	NO							
	Maleta deportiva LinQ de 17 litros 860202447	Sí, con kit de instalación de base LinQ 860201806 Instalación interior* o en compartimento de carga delantero.								NO	NO	NO				
	Caja modular LinQ (10 litros) 715005494															
	Caja modular LinQ (20 litros) 715007112												Sí			
	Caja modular LinQ (30 litros) 715006830												NO			
	Kit de herramientas LinQ 715006829												Sí			
	Bolsa LinQ con parte superior enrollable 715008110												Sí, con kit de instalación de base LinQ 860201806 Instalación exclusiva en tapa de compartimento de carga delantero.	NO	NO	NO
	Depósito de combustible LinQ de 15 litros 860202246												Sí, con kit de instalación de base LinQ 860201806 Instalación exclusiva en interior* de compartimento de carga delantero.			
	Depósito de aceite LinQ de 3,78 litros 860202445		Sí, con kit de instalación de base LinQ 860201806 Instalación en tapa de compartimento de carga delantero.													
	Estuche de armas LinQ 715009240	Sí, con kit de instalación de base LinQ 860201806 Instalación en tapa de compartimento de carga delantero.														
Accesorios LinQ con base de 91,4 cm		Compartimento de carga delantero	Portaequipajes delantero	Compartimento de carga trasero	Portaequipajes trasero	Opción de apilamiento superior con LinQ										
	Caja de carga LinQ amplia 715007001	NO	NO	NO	NO	NO										
	Caja de carga abierta LinQ (90 litros) 715005274		NO				NO	NO	NO							
	Caja de carga LinQ (53 litros) 715006997									Sí	Sí					
	Caja abierta LinQ de perfil bajo (63 litros) 715007827									Sí	NO	Sí				
	Caja de carga LinQ (90 litros) 715005272									Sí	NO	NO	NO			
	Maleta LinQ (87 litros) - G3L 715009312									Sí	NO	Sí	NO			
	Maleta LinQ (145 litros) 715009471									Sí	NO	Sí, retirar soporte trasero para la instalación.	NO	Sí		
	Caja de refrigeración LinQ de 35 litros 715006998									Sí	NO	NO	Sí	NO		
	Estuche de armas LinQ 715009240									Sí	Sí	NO	NO	NO		
Soportes y portaequipajes LinQ										Compartimento de carga delantero	Portaequipajes delantero	Compartimento de carga trasero	Portaequipajes trasero	Opción de apilamiento superior con LinQ		
	Sujeciones para equipamiento LinQ 715005340	Sí, con kit de instalación de base LinQ 860201806		SÍ	SÍ, con kit de instalación de base LinQ 860201806	SÍ				NO						
	Soporte para herramientas LinQ 715007358															
	Extensión de portaequipajes LinQ 715004954	NO	NO	NO	NO	NO										
	Soporte de motosierra LinQ 715004975	SÍ	NO	NO	NO	NO										

*Requiere desmontaje de la tapa del compartimento de carga delantero.

ACCESORIOS LINQ: CARGA Y DESCARGA CON MÁXIMA FACILIDAD



- Sin necesidad de herramientas: instala y desmonta accesorios a mano rápidamente.
- Equipa tu vehículo Can-Am para cualquier tarea especializada en un momento.
- Sistema de montaje resistente incluso en los terrenos más difíciles.

G3 MAX

Accesorios LinQ con base de 40,6 cm

	① Compartimento de carga delantero	② Portaequipajes delantero	③ Compartimento de carga trasero	④ Portaequipajes trasero	Opción de aplamamiento superior con LinQ
Caja de refrigeración LinQ de 16 litros 219400964 - Negro / 295100698 - Blanco	Sí, con kit de instalación de base LinQ 860201806 Instalación interior* o en compartimento de carga delantero.	NO	NO	NO	NO
Caja de herramientas LinQ 715008111					
Maleta LinQ SR de 21 litros 860202449	Sí, con kit de instalación de base LinQ 860201806 Instalación exclusiva en tapa de compartimento de carga delantero.				
Maleta deportiva LinQ de 17 litros 860202447	Sí, con kit de instalación de base LinQ 860201806 Instalación interior* o en compartimento de carga delantero.		Sí, con kit de instalación de base LinQ 860201806		
Caja modular LinQ (10 litros) 715005494					
Caja modular LinQ (20 litros) 715007112					
Caja modular LinQ (30 litros) 715006830					
Kit de herramientas LinQ 715006829					
Bolsa LinQ con parte superior enrollable 715008110					
Depósito de combustible LinQ de 15 litros 860202246	Sí, con kit de instalación de base LinQ 860201806 Instalación exclusiva en interior* de compartimento de carga delantero.		NO		
Depósito de aceite LinQ de 3,78 litros 860202445					
Estuche de armas LinQ 715009240					

Accesorios LinQ con base de 91,4 cm

	Compartimento de carga delantero	Portaequipajes delantero	Compartimento de carga trasero	Portaequipajes trasero	Opción de aplamamiento superior con LinQ	
Caja de carga abierta LinQ (90 litros) 715010173	NO	SÍ	NO	SÍ	NO	
Caja de carga LinQ delantera (90 litros) 715005272	SÍ			NO		
Caja de carga LinQ (53 litros) 715010172	NO	NO	NO	SÍ	SÍ	
Caja abierta LinQ de perfil bajo (63 litros) 715007827						
Maleta LinQ (139 litros) 715009472				Sí, retirar soporte trasero para la instalación.	NO	NO
Maleta LinQ (87 litros) - G3 715009499						
Caja de refrigeración LinQ de 35 litros 715006998				NO	SÍ	
Estuche de armas LinQ 715009240				SÍ	NO	

Soportes y portaequipajes LinQ

	Compartimento de carga delantero	Portaequipajes delantero	Compartimento de carga trasero	Portaequipajes trasero	Opción de aplamamiento superior con LinQ
Sujeciones para equipamiento LinQ 715005340	Sí, con kit de instalación de base LinQ 860201806	SÍ	SÍ, con kit de instalación de base LinQ 860201806	SÍ	NO
Soporte para herramientas LinQ 715007358					
Soporte de motosierra LinQ 715004975	SÍ	NO	NO		
Extensión de portaequipajes delantero LinQ 715009281	NO	SÍ	NO	NO	
Extensión de portaequipajes trasero LinQ 715009475		NO	SÍ		

*Requiere desmontaje de la tapa del compartimento de carga delantero.

ACCESORIOS LINQ: CARGA Y DESCARGA CON MÁXIMA FACILIDAD



- Sin necesidad de herramientas: instala y desmonta accesorios a mano rápidamente.
- Equipa tu vehículo Can-Am para cualquier tarea especializada en un momento.
- Sistema de montaje resistente incluso en los terrenos más difíciles.

G3L MAX

Accesorios LinQ con base de 40,6 cm		① Compartimento de carga delantero	② Portaequipajes delantero	③ Compartimento de carga trasero	④ Portaequipajes trasero	Opción de apilamiento superior con LinQ				
	Caja de refrigeración LinQ de 16 litros 219400964 • Negro / 295100698 • Blanco	Sí, con kit de instalación de base LinQ 860201806 Instalación interior* o en compartimento de carga delantero.	NO	NO	NO	NO				
	Caja de herramientas LinQ 715008111									
	Maleta LinQ SR de 21 litros 860202449	Sí, con kit de instalación de base LinQ 860201806 Instalación exclusiva en tapa de compartimento de carga delantero.		Sí, con kit de instalación de base LinQ 860201806			NO	NO		
	Maleta deportiva LinQ de 17 litros 860202447									
	Caja modular LinQ (10 litros) 715005494	Sí, con kit de instalación de base LinQ 860201806 Instalación interior* o en compartimento de carga delantero.		NO			NO	NO	Sí	
	Caja modular LinQ (20 litros) 715007112									
	Caja modular LinQ (30 litros) 715006830									
	Kit de herramientas LinQ 715006829									
	Bolsa LinQ con parte superior enrollable 715008110	Sí, con kit de instalación de base LinQ 860201806 Instalación exclusiva en tapa de compartimento de carga delantero.		NO			NO	NO	NO	
	Depósito de combustible LinQ de 15 litros 860202246	Sí, con kit de instalación de base LinQ 860201806 Instalación exclusiva en interior* de compartimento de carga delantero.								
	Depósito de aceite LinQ de 3,78 litros 860202445	Sí, con kit de instalación de base LinQ 860201806 Instalación en tapa de compartimento de carga delantero.								
	Estuche de armas LinQ 715009240	Sí, con kit de instalación de base LinQ 860201806 Instalación en tapa de compartimento de carga delantero.	NO	NO	NO	NO				
Accesorios LinQ con base de 91,4 cm		Compartimento de carga delantero								
	Caja de carga LinQ amplia 715007001	NO					NO	NO	Sí	NO
	Caja de carga abierta LinQ (90 litros) 715005274	Sí					Sí	NO	NO	
	Caja de carga abierta LinQ (90 litros) 715005272	NO					Sí	NO	Sí	Sí
	Maleta LinQ (87 litros) - G3L 715009312	NO					NO	SÍ, retirar soporte trasero para la instalación.	NO	NO
	Caja de carga LinQ (53 litros) 715006997						Sí		Sí	
	Caja abierta LinQ de perfil bajo (63 litros) 715007827						Sí	NO	Sí	NO
	Maleta LinQ (139 litros) 715009472						Sí	NO	NO	NO
	Caja de refrigeración LinQ de 35 litros 715006998						Sí	NO	NO	NO
	Estuche de armas LinQ 715009240						Sí	NO	NO	NO
Soportes y portaequipajes LinQ							Compartimento de carga delantero	Portaequipajes delantero	Compartimento de carga trasero	Portaequipajes trasero
	Sujeciones para equipamiento LinQ 715005340	Sí, con kit de instalación de base LinQ 860201806					SÍ	SÍ, con kit de instalación de base LinQ 860201806	SÍ	NO
	Soporte para herramientas LinQ 715007358									
	Extensión de portaequipajes LinQ 715004954	NO	NO	NO	NO	NO				
	Soporte de motosierra LinQ 715004975	SÍ	NO	NO	NO	NO				

*Requiere desmontaje de la tapa del compartimento de carga delantero.

Accesorios LinQ con base de 40,6 cm

Depósito de combustible LinQ - 15 litros

G3, G3L

860202246



- Instalación rápida, sencilla y segura con sistema LinQ.
- Boquilla antiderrames diseñada para uso fácil.
- 14 litros de capacidad.
- Cumple el estándar FMD de mitigación de incendios más reciente.
- Instalación en compartimento de carga delantero.
- Requiere el kit de instalación de base LinQ (860201806).
- No se pueden apilar accesorios LinQ de 40,6 cm sobre el depósito de combustible LinQ de 15 litros.
- Por limitaciones de peso, no se puede instalar en la tapa posterior.
- Se debe comprobar la normativa local relativa al transporte de combustible.

Depósito de aceite LinQ - 3,78 litros

G3, G3L

860202445



- 3,78 litros de capacidad.
- Instalación en compartimento de carga delantero.
- Requiere el kit de instalación de base LinQ (860201806).
- No se pueden apilar accesorios LinQ de 40,6 cm sobre el depósito de combustible LinQ de 3,78 litros.
- Por limitaciones de peso, no se puede instalar en la tapa posterior.

Soporte de motosierra LinQ

G3, G3L (excepto modelos X mr)

715004975



- Este sistema permite instalar una motosierra verticalmente para ahorrar espacio en el portaequipajes y sirve como funda de almacenamiento.
- Pellizca la hoja para una fijación fuerte y rápida.
- Compatible con la mayoría de motosierras disponibles en el mercado y la mayoría de hojas de hasta 46 cm.
- Compatible con todos los accesorios LinQ de 40,6 cm que encajan en el compartimento de carga frontal.
- Permite instalar el soporte para herramientas LinQ.
- No compatible con la extensión de portaequipajes LinQ instalada en el portaequipajes delantero del vehículo.

Caja modular LinQ

G3, G3L

715005494 · (10 litros)

715007112 · (20 litros)

715006830 · (30 litros)



- Permite apilamiento de otras cajas modulares para tener siempre el equipo adecuado a mano.
- Tamaño de caja siempre perfecto para guardar cualquier cosa.
- Instalación posible en cualquier base LinQ de 40,6 cm de ancho.
- Ver tabla de ubicación y requisitos de instalación.
- Por limitaciones de peso, no se puede instalar en la tapa posterior.

Inserción térmica para caja modular LinQ (10 litros)

G3, G3L

219401110



- Forro aislante.
- Integración perfecta en la caja modular LinQ (10 litros).
- Espacio para siete latas de 355 ml.
- Conserva el hielo durante un día.
- Dimensiones interiores: 23 cm (larg.) x 43 cm (anch.) x 6,3 cm (alt.).

Kit de herramientas LinQ

G3, G3L

715006829



- Incluye:
 - Alicates de corte
 - Alicates de boca larga
 - Alicates regulables
 - Llave de trinquete, conector de 3/8 pulg.
 - Extensión de trinquete de 15 cm
 - Ubicación de almacenamiento de la correa de la CVT integrada (correa no incluida)
- Broca larga de 19 mm (6 puntos), conector de 3/8 pulg.
- Broca de 18 mm, conector de 3/8 pulg.
- Broca larga de 17 mm (6 puntos), conector de 3/8 pulg.
- Broca de 15 mm, conector de 3/8 pulg.
- Broca de 13 mm, conector de 3/8 pulg.
- Broca de 10 mm, conector de 3/8 pulg.
- Broca de 8 mm, conector de 3/8 pulg.
- Broca Torx T40, conector de 3/8 pulg.
- Broca Torx T30, conector de 3/8 pulg.
- Broca Torx T20, conector de 3/8 pulg.
- Llave de tubo, conector de 3/8 pulg.
- Juego de llaves combinadas:
 - Llave combinada de 19 mm
 - Llave combinada de 18 mm
 - Llave combinada de 15 mm
- Llave combinada de 13 mm
- Llave combinada de 10 mm
- Llave combinada de 8 mm
- Ver tabla de ubicación y requisitos de instalación.

Caja de refrigeración LinQ de 16 litros

G3, G3L

■ 219400964 · Negro

■ 295100698 · Blanco



- Todas las ventajas de LinQ: sencilla, rápida y segura.
- Construcción rotomoldeada que proporciona rigidez y durabilidad excepcionales.
- Aislamiento de espuma de calidad premium para retención óptima de hielo.
- Utiliza el sistema de montaje LinQ (patente EE.UU. 8777531 y 8875830).
- Sistema sencillo de quita y pon en un segundo sin herramientas.
- Espacio para veinte latas de 355 ml. Conserva el hielo durante tres días.
- Dimensiones exteriores: 33 cm (larg.) x 51 cm (anch.) x 25,5 cm (alt.).
- Dimensiones interiores: 23 cm (larg.) x 43 cm (anch.) x 18 cm (alt.).
- Por limitaciones de peso, no se puede instalar en la tapa posterior.
- Ver tabla de ubicación y requisitos de instalación.

Caja de herramientas LinQ

G3, G3L

715008111

- Fabricación de HDPE inyectado de alta precisión para ofrecer rigidez y durabilidad.
- 19 litros de capacidad (máx.).
- Hermética, resistente al clima y con cierre de seguridad en tapa.
- Sistema sencillo de quita y pon en un segundo sin herramientas. Todas las ventajas de LinQ: sencilla, rápida y segura.
- Ver tabla de ubicación y requisitos de instalación.

Bolsa LinQ con parte superior enrollable

G3, G3L

715008110

- Bolsa estanca totalmente impermeable que se dobla por la parte superior para asegurar y proteger tu equipo.
- Montaje LinQ con base de plástico rígida de alta resistencia.
- Solución de almacenamiento de alta capacidad (40 litros).
- Fondo con forro de espuma para mayor protección del equipo.
- Asa integrada para facilitar el transporte y el uso en el vehículo.
- Diseñada para uso en entorno marino en contacto con agua salada.
- Dimensiones: 36 cm (larg.) x 48 cm (anch.) x altura ajustable.
- Ver tabla de ubicación y requisitos de instalación.

Maleta LinQ SR de 21 litros

G3, G3L

860202449

- Bolsa semirrígida ampliable.
- 21 litros de capacidad.
- Ver tabla de ubicación y requisitos de instalación.

Maleta deportiva LinQ de 17 litros

G3, G3L

860202447

- Todas las ventajas de LinQ: sencilla, rápida y segura.
- Capacidad de 17 litros.
- Base de maleta termoformada en HDPE (polietileno de alta densidad) para ofrecer rigidez y durabilidad.
- Parte inferior rígida, parte superior semirrígida.
- Sistema sencillo de quita y pon en un segundo sin herramientas.
- Ver tabla de ubicación y requisitos de instalación.

Accesorios LinQ con base de 91,4 cm**NOVEDAD Maleta LinQ (145 litros)**

G3, G3L (excepto modelos MAX)

715009471

- Maleta de polietileno que sustituye el portaequipajes trasero para integración perfecta y ampliación de la capacidad de carga.
- 145 litros de capacidad de almacenamiento.
- Fácil de instalar y retirar con el sistema LinQ.
- Los anclajes LinQ deben instalarse en el compartimento trasero de carga (4 anclajes LinQ incluidos).
- Posibilidad de instalar accesorios LinQ de 40,6 cm en la tapa para aumentar la capacidad de carga.
- El nuevo sistema de pestañas, ergonómico y resistente, ofrece un sellado excelente.
- Permite instalar soportes para herramientas LinQ (715008896) en la caja.
- Cerradura en la parte frontal de la caja (dos llaves incluidas).

NOVEDAD Maleta LinQ (139 litros)

G3, G3L (solo modelos MAX)

715009472

- Maleta de polietileno que sustituye el portaequipajes trasero para integración perfecta y ampliación de la capacidad de carga.
- 139 litros de capacidad de almacenamiento.
- Fácil de instalar y retirar con el sistema LinQ.
- Los anclajes LinQ deben instalarse en el compartimento trasero de carga (4 anclajes LinQ incluidos).
- Compatible con el asiento para pasajero.
- El nuevo sistema de pestañas, ergonómico y resistente, ofrece un sellado excelente.
- Permite instalar soportes para herramientas LinQ (715008896) en la caja.
- Cerradura en la parte frontal de la caja (dos llaves incluidas).

NOVEDAD Maleta LinQ (87 litros) - G3L

G3L

715009312

- Caja de carga trasera de polietileno resistente al clima.
- Instalación compatible solo con portaequipajes trasero.
- 87 litros de capacidad de almacenamiento.
- Forma optimizada de la base de la caja de carga para la adaptación perfecta al soporte trasero G3L.
- Cerradura en la parte frontal de la caja (2 llaves incluidas).
- Fácil de instalar y retirar con el sistema LinQ.
- Instalación en configuración LinQ de 91,4 cm.
- Compatible con el asiento para pasajero.
- Permite instalar soportes para herramientas LinQ (715008896) en la caja.

NOVEDAD Maleta LinQ (87 litros) - G3

G3 (excepto modelos MAX)

715009499

- Caja de carga trasera de polietileno resistente al clima.
- Instalación compatible solo con portaequipajes trasero.
- 87 litros de capacidad de almacenamiento.
- Forma optimizada de la base de la caja de carga para la adaptación perfecta al soporte trasero G3L.
- Cerradura en la parte frontal de la caja (2 llaves incluidas).
- Fácil de instalar y retirar con el sistema LinQ.
- Instalación en configuración LinQ de 91,4 cm.
- Compatible con el asiento para pasajero.
- Permite instalar soportes para herramientas (715008896) en la caja.

NOVEDAD Caja de carga LinQ (90 litros)

G3, G3L (excepto X mr)

715005272

- Hecha de polietileno.
- 90 litros de capacidad de almacenamiento.
- Instalación compatible solo con portaequipajes delantero.
- Fácil de instalar y retirar con el sistema LinQ.
- Es necesario retirar la tapa abatible delantera para obtener capacidad óptima.
- Cerradura en la parte frontal de la caja (2 llaves incluidas).

Caja de carga LinQ (53 litros)

G3

715010172

G3L

715006997

- Hecha de polietileno.
- 53 litros de capacidad de almacenamiento.
- Fácil de instalar y retirar con el sistema LinQ.
- Se puede instalar en los portaequipajes delantero o trasero.
- El nuevo sistema de pestañas, ergonómico y resistente, ofrece un sellado excelente.
- Posibilidad de instalar accesorios LinQ de 40,6 cm en la tapa para aumentar la capacidad de carga.
- Permite instalar soportes para herramientas LinQ (715008896) en la caja.
- Cerradura en la parte frontal de la caja (dos llaves incluidas).

Caja abierta LinQ de perfil bajo (63 litros)

G3, G3L

715007827

- Fabricada de polipropileno inyectado resistente a los impactos y al clima, esta caja tiene una capacidad de almacenamiento de 63 litros.
- Montaje LinQ que ofrece almacenamiento eficaz y seguro; queda bien sujeta con solo un cuarto de giro. Fácil de instalar y retirar con el sistema LinQ.
- Solo se puede instalar en configuración de 91,4 cm.
- Es posible instalar accesorios LinQ de 40,6 cm en la tapa para ampliar la capacidad de carga.
- Transporte sencillo con asidero rígido. Sistema antivibración que impide el movimiento del asidero durante la conducción.
- La caja se sostiene de forma independiente con patas de soporte al nivel de la articulación.
- El diseño compacto amplía el campo de visión trasero al máximo.
- Presenta cerradura en la parte frontal de la caja (2 llaves incluidas).

Caja de carga abierta LinQ (90 litros)

G3

715010173

G3L

715005274

- Hecha de polietileno.
- 90 litros de capacidad de almacenamiento.
- Fácil de instalar y retirar con el sistema LinQ.
- Se puede instalar en los portaequipajes delantero o trasero.
- Seis asideros en el contorno para instalar sujeciones elásticas fácilmente.
- Permite instalar soportes para herramientas LinQ (715008896) en la caja.

Caja de carga amplia

G3L

715007001

- Plataforma trasera para transportar componentes grandes.
- Los puntos de anclaje (anilla en D), los complementos LinQ para el soporte para herramientas, y las marcas permiten la instalación de un accesorio de 40,6 cm.
- Además, integra una alfombrilla en el fondo, una ranura para instalar un separador y una ranura para el uso de un separador que cierre el hueco en el borde trasero vertical.
- Se instala en plataformas de ATV mediante el sistema LinQ y ganchos que facilitan el montaje y la desinstalación.

La instalación de algunos accesorios mostrados puede afectar al cumplimiento normativo del vehículo. Consulta a tu concesionario.

Caja de refrigeración LinQ de 35 litros

G3, G3L

715006998

- Montaje LinQ eficaz y seguro; queda bien sujeta con solo un cuarto de giro.
- Fácil de instalar y retirar con el sistema LinQ.
- Instalación en configuración LinQ de 91,4 cm.
- Fabricación de polietileno que proporciona rigidez y durabilidad excepcionales.
- 35 litros de capacidad de almacenamiento.
- Asegura la caja de refrigeración en el vehículo mediante el mecanismo de bloqueo LinQ (860201968).
- Aislamiento de espuma de calidad premium para retención óptima de hielo.
- Posibilidad de añadir una barra LinQ Lite de 5 ranuras en el lateral y en la parte posterior de la caja de refrigeración.
- Caja estanca incluida para mantener la comida seca.
- Tapón de drenaje en la parte inferior para evacuar cualquier exceso de agua.
- El nuevo sistema de bloqueo, ergonómico y resistente, ofrece sellado excelente de la parte superior.
- Método innovador de sujeción de 12 latas (355 ml).
- Asideros integrados por moldeo que agilizan las operaciones de instalación y desmontaje.

NOVEDAD Extensión de portaequipajes delantero
LinQ

G3 (excepto modelos X mr)

715009281



- Fácil de instalar y retirar con el sistema LinQ.
- Compatible solo con la parte delantera del vehículo.
- Integra puntos de anclaje para sujetar la carga en los portaequipajes.
- Fabricación de aluminio con acabado pulverizado de gran durabilidad.
- Altura de 12,7 cm.

NOVEDAD Extensión de portaequipajes trasero
LinQ

G3 (excepto modelos X mr)

715009475



- Fácil de instalar y retirar con el sistema LinQ.
- Compatible solo con la parte trasera del vehículo.
- Integra puntos de anclaje para sujetar la carga en los portaequipajes.
- Fabricación de aluminio con acabado pulverizado de gran durabilidad.
- Altura de 18 cm.

Extensión de portaequipajes LinQ

G3L

715004954



- Fácil de instalar y retirar con el sistema LinQ.
- Adaptación a la parte delantera o trasera del vehículo.
- Integra puntos de anclaje para sujetar la carga en los portaequipajes.
- Fabricación de acero con revestimiento anticorrosión y acabado pulverizado de gran durabilidad.
- Altura de 18 cm.

Soportes LinQ

Soporte para herramientas LinQ

G3, G3L

715007358



- Soporte para herramientas de gran versatilidad.
- Práctico seguro giratorio que permite el almacenamiento de las herramientas en cualquier ángulo.
- A la venta por pares.

Sujeciones para equipamiento LinQ

G3, G3L

715005340



- Sujeciones resistentes y flexibles que se adaptan perfectamente a diversos objetos de 2,5 a 10 cm de diámetro.
- Diseño de gran resistencia para llevar arcos, cañas de pescar, rastrillos o herramientas agrícolas, entre otros.
- Las sujeciones se abren rápidamente con un botón, de modo que resulta muy sencillo sacar los objetos.
- Sistema de base de gran resistencia para las aventuras más audaces.
- Transporta tus herramientas fácilmente combinando las sujeciones para equipamiento con el sistema LinQ.
- Orientación de 360°.
- A la venta por pares.

Sujeciones para equipamiento LinQ

G3L

715001421



- Estas sujeciones, resistentes y flexibles, amortiguan y protegen, y se adaptan perfectamente a diversos objetos de 2,5 a 10 cm de diámetro.
- Diseño de gran resistencia para llevar arcos, cañas de pescar, rastrillos o herramientas agrícolas, entre otros.
- Las sujeciones se abren rápidamente con un botón, de modo que resulta muy sencillo sacar los objetos.
- Sistema de base de gran resistencia para las aventuras más audaces.
- Instalación sencilla en soporte tubular, extensiones de portaequipajes, cajas o parachoques.
- A la venta por pares.

Estuche para armas LinQ

G3, G3L

715009240



- Su diseño práctico permite guardar rifles y escopetas de longitudes hasta 132 cm incluso con casi cualquier visor óptico.
- Se adapta a formas y características de armas distintas con las almohadillas de espuma que pueden cambiarse de lugar.
- El estuche para armas se monta mediante LinQ para ofrecer almacenamiento eficaz y seguro; queda bien sujeto con solo un cuarto de giro.
- El estuche para armas LinQ se debe instalar en la tapa del compartimento de carga delantero mediante el kit de instalación de base LinQ (860201806), en el soporte delantero o en el guardabarros mediante el kit de montaje de estuche para armas LinQ (715006074).
- Por limitaciones de peso, no se puede instalar en la tapa posterior.

Kit de montaje de estuche para armas LinQ -
Posición en guardabarros

G3, G3L

715006074



- Este kit se requiere para instalar el estuche de armas LinQ en el guardabarros.
- Se instala en el lateral derecho del vehículo, y el sistema de seguridad permite al conductor o al pasajero salir rápidamente del vehículo.
- El sistema de montaje de perfil bajo se puede dejar instalado en el vehículo todo el año y no estorba cuando no está instalado el estuche de armas.

Sportes

Soporte para herramientas Bolt-On

G3, G3L

715008896



- El soporte para herramientas está hecho para encajar en la caja de carga abierta LinQ (90 litros) (715005274), la caja de carga LinQ (53 litros) (715006997), la maleta LinQ (139 litros) (715006097 y 715009472) y la maleta LinQ (145 litros) (715005273 y 715009471).
- Práctico seguro giratorio que permite el almacenamiento de herramientas de todo tipo en la orientación correcta.
- A la venta por pares.
- Varios grados de ajuste.

Soporte multiuso

G3L

715002354 · Sencillo

715001945 · Doble



- Soporte en U abierto para herramientas (pala, hacha) y armas de caza (rifle, arco) que ofrece seguridad y acceso fácil al mismo tiempo.
- Instalación sencilla en soporte tubular, extensiones de portaequipajes, caja abierta o parachoques.
- A la venta por pares.

Montaje LinQ

Kit de instalación de base LinQ

G3, G3L

860201806



- Exclusiva sujeción de montaje para utilizar en cualquier accesorio del sistema LinQ.
- Incluye: 2 bases de carga LinQ y accesorios.

Base LinQ

G3L

715002350



- Fabricación de fibra de vidrio de polipropileno.
- Permite la instalación de los accesorios LinQ.
- A la venta en packs de 4 unidades.

Mecanismo de bloqueo LinQ

G3, G3L

860201968



- Modo sencillo de bloquear de forma segura la mayoría de los accesorios LinQ.
- Incluye tapa que protege el mecanismo de bloqueo contra los elementos.
- Resistente a la corrosión.
- Pack de 1 unidad con 2 llaves.
- No compatible con la caja de refrigeración LinQ de 16 litros, la caja de herramientas LinQ, el soporte para herramientas LinQ ni las sujeciones para equipamiento LinQ.

CARGA / ALMACENAMIENTO

Bolsa de almacenamiento flexible (70 litros)

G3, G3L

715007002



- Transporta tu equipo en una bolsa resistente al clima.
- Bolsa flexible con 70 litros de capacidad diseñada para maximizar el espacio en la parte frontal o trasera del vehículo.
- Bolsa de 3 compartimentos con divisores extraíbles.
- De fácil instalación con sistema de correas.
- Modelos X mr: instalación solo en portaequipajes trasero.

PARABRISAS CAN-AM

NOVEDAD Parabrisas Adventure alto - Con recubrimiento protector

G3 (excepto modelos X mr)

715009458



- Cambia rápidamente el grado de protección: acciona las dos palancas para protegerte contra el viento.
- 36 cm de alto para ofrecer protección contra el viento y el clima del invierno con un ajuste de 5 cm.
- Fabricación de policarbonato inyectado de 4 mm de grosor con revestimiento Quantum¹ ultrarresistente.
- Proporciona excelente claridad óptica y resistencia superior a la abrasión.
- La instalación requiere la extensión de consola (715009218).
- Hay disponibles deflectores laterales (715009462) para mayor protección.

La instalación de algunos accesorios mostrados puede afectar al cumplimiento normativo del vehículo. Consulta a tu concesionario.

Parabrisas Adventure alto - Con recubrimiento protector

G3L (excepto modelos X mr)

715007268



- Parabrisas Adventure con altura ajustable en tres posiciones.
- 36 cm de alto para ofrecer protección contra el viento y el clima del invierno.
- Fabricación de policarbonato inyectado de 4 mm de grosor con revestimiento Quantum¹ ultrarresistente.
- Proporciona excelente claridad óptica y resistencia superior a la abrasión.
- La instalación requiere la extensión de consola (715005368).
- Hay disponibles deflectores laterales (715005862) para mayor protección.

La instalación de algunos accesorios mostrados puede afectar al cumplimiento normativo del vehículo. Consulta a tu concesionario.

NOVEDAD Parabrisas Adventure alto

G3 (excepto modelos X mr)

715009453

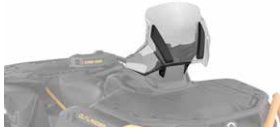

- Cambia rápidamente el grado de protección: acciona las dos palancas para protegerte contra el viento.
- 36 cm de alto para ofrecer protección contra el viento y el clima con un ajuste de 5 cm.
- Fabricación de policarbonato inyectado de 4 mm de grosor.
- La instalación requiere la extensión de consola (715009218).
- Hay disponibles deflectores laterales (715009462) para mayor protección.

La instalación de algunos accesorios mostrados puede afectar al cumplimiento normativo del vehículo. Consulta a tu concesionario.

Parabrisas Adventure alto

G3L (excepto modelos X mr)

715005377



- Parabrisas Adventure con altura ajustable en tres posiciones.
- 36 cm de alto para ofrecer protección contra el viento y el clima.
- Fabricación de policarbonato inyectado de 4 mm de grosor.
- La instalación requiere la extensión de consola (715005368).
- Hay disponibles deflectores laterales (715005862) para mayor protección.

La instalación de algunos accesorios mostrados puede afectar al cumplimiento normativo del vehículo. Consulta a tu concesionario.

NOVEDAD Parabrisas Adventure bajo ajustable

G3 (excepto modelos X mr)

715009219



- Cambia rápidamente el grado de protección: acciona las dos palancas para protegerte contra el viento.
- 25 cm de alto, para protección contra el viento con un ajuste de 5 cm.
- Fabricación de policarbonato inyectado de 4 mm de grosor.
- La instalación requiere la extensión de consola (715009218).
- Hay disponibles deflectores laterales (715009462) para mayor protección.

La instalación de algunos accesorios mostrados puede afectar al cumplimiento normativo del vehículo. Consulta a tu concesionario.

Parabrisas Adventure bajo

G3L (excepto modelos X mr)

715005860



- Parabrisas Adventure con altura ajustable en tres posiciones.
- 25 cm de alto para ofrecer protección contra el viento.
- Fabricación de policarbonato inyectado de 4 mm de grosor.
- La instalación requiere la extensión de consola (715005368).
- Hay disponibles deflectores laterales (715005862) para mayor protección.

La instalación de algunos accesorios mostrados puede afectar al cumplimiento normativo del vehículo. Consulta a tu concesionario.

NOVEDAD Deflectores laterales Adventure

G3 (excepto modelos X mr)

715009462

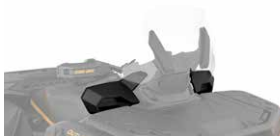

- Deflectores laterales para mayor protección contra el viento.
- Fácil de instalar.
- Puntos de ventilación controlables para gestionar el flujo de aire.
- La instalación requiere la extensión de consola (715009218).
- Compatible con parabrisas Adventure (715009219, 715009453, 715009458).
- No compatibles con el sistema de audio integrado (715005354).

Deflectores laterales Adventure

G3L (excepto modelos X mr)

715005862



- Deflectores laterales para mayor protección contra el viento.
- Fácil de instalar.
- La instalación requiere la extensión de consola (715005368).
- Compatible con parabrisas Adventure (715005860, 715005377, 715007268).
- No compatibles con el sistema de audio integrado (715005354).

NOVEDAD Extensión de consola

G3 (excepto modelos X mr)

715009218

- Compartimento de almacenamiento integrado (2 litros) con seguro magnético de montaje para tu dispositivo electrónico.
- El robusto diseño en polipropileno inyectado reforzado con fibra hace que sea sencillo de colocar e instalar.
- 25 veces más resistente que el peso de cualquier smartphone, para que puedas conducir por terreno escabroso con confianza.
- Dos opciones de orientación para tu dispositivo electrónico: vertical y horizontal.
- Incluye todo lo necesario para la instalación en tus dispositivos electrónicos favoritos: una placa Can-Am preensamblada con adhesivo multisuperficie 3M.
- Incluye enganches guía integrados en la puerta para pasar el cable de carga.
- Opción de instalar una toma USB en el compartimento de almacenamiento (salida de alimentación USB de venta por separado).
- Se requiere para la instalación del parabrisas Adventure y los deflectores laterales.
- No es compatible con el kit de esnórquel.
- Incluye cordón de seguridad para mayor tranquilidad.

Extensión de consola

G3L (excepto modelos X mr)

715005368

- Compartimento de almacenamiento integrado (4 litros) con seguro magnético de montaje para tu dispositivo electrónico.
- El robusto diseño en polipropileno inyectado reforzado con fibra hace que sea sencillo de colocar e instalar.
- 25 veces más resistente que el peso de cualquier smartphone, para que puedas conducir por terreno escabroso con confianza.
- Dos opciones de orientación para tu dispositivo electrónico: vertical y horizontal.
- Incluye todo lo necesario para la instalación en tus dispositivos electrónicos favoritos: dos placas Can-Am preensambladas con adhesivo multisuperficie 3M.
- Incluye enganches guía integrados en la puerta para pasar el cable de carga.
- Opción de instalar una toma USB en el compartimento de almacenamiento (salida de alimentación USB de venta por separado).
- Se requiere para la instalación del parabrisas Adventure y los deflectores laterales.
- No es compatible con el kit de esnórquel.
- Incluye cordón de seguridad para mayor tranquilidad.

Salida de alimentación USB para la extensión de consola

G3, G3L (excepto modelos X mr)

715008750

- Útil para la extensión de consola (715005368 y 715009218) para conectar el cargador de tu dispositivo electrónico en el compartimento.
- Puertos USB-A y USB-C.
- El tapón de goma protege los puertos cuando no se necesitan.
- Con retroiluminación para destacar los puertos USB.
- La instalación requiere la extensión de consola (715005368 o 715009218).

MANILLARES Y RETROVISORES

Cubremanos integrales para el conductor

G3, G3L

■ **715005361** · Negro

■ **715005362** · Amarillo neón



- Protege contra el viento, las ramas y la suciedad.
- Deflectores resistentes de plástico inyectado con logotipo de Can-Am.
- Bastidor en aluminio fundido con recubrimiento completo negro y ligero.
- El nuevo diseño ergonómico ofrece confort superior para las manos y aumenta la protección.
- El sistema de montaje deja libre el manillar.
- Incluye todos los accesorios.

Cubremanos para pasajero

G3, G3L (solo modelos MAX)

715001669

- Estos cubremanos se instalan en los asideros para el pasajero, que disfrutará de comodidad superior durante la conducción.
- Fácil de instalar y retirar.

Retrovisores para manillar

G3, G3L

715005366

- Espejos convexos de montaje en manillar con capacidad de ajuste.
- Superficie convexa que ofrece visibilidad mejorada en un campo de visión más amplio.
- No requiere parabrisas ni carenado para el montaje.
- Compatible con todas las opciones de parabrisas.

PROTECTORES DE CHASIS

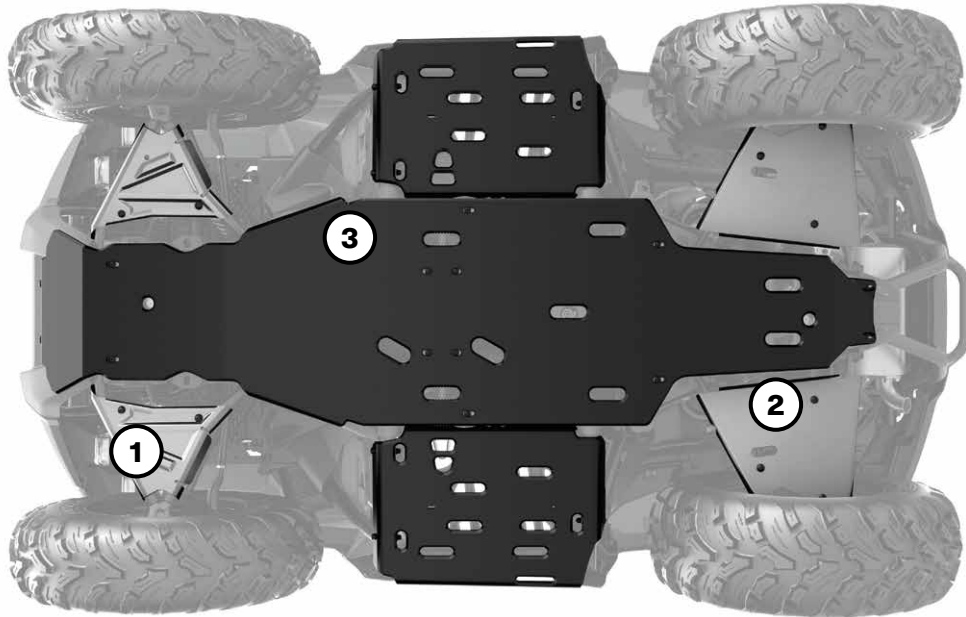

Nuestros protectores de chasis proporcionan la durabilidad, resistencia y fiabilidad que exigen tus aventuras. Protege los bajos de tu vehículo de delante atrás, con extremos plegados en los huecos para los pies que ofrecen incluso protección extra. Combinan materiales que resultan en protección óptima: con trapecios de aluminio y chasis inferior de plástico, tu vehículo avanzará por terreno escabroso con confianza.

- Instalación por pernos rápida y fácil. Sin necesidad de retirar protectores de chasis de fábrica. Sin remaches ni tuercas remachables.
- Protectores de chasis inferior más gruesos (10 mm).

OUTLANDER

G3		G3L	
2025		2023 y posteriores	
Excepto modelos MAX	Solo modelos MAX	Excepto modelos MAX	Solo modelos MAX

Kit de protección de chasis

715009216	715009217	715005309	715005310
-----------	-----------	-----------	-----------

Protectores de chasis individuales

① Protectores de trapecios delanteros de aluminio	715009214	715009214	715005305	715005305
② Protectores de trapecios traseros de aluminio	715009215	715009215	715005308	715005308
③ Protectores de chasis inferior de HMWPE	715009864	715009865	715005306	715005307

PARAQUOQUES Y PROTECTORES

Parachoques

Parachoques delantero XU

G3L

715006614



- La resistente construcción tubular te ofrece la protección más completa para tu vehículo.
- Protege las luces y las esquinas del vehículo.
- Compatible con cabrestante.
- Gancho de remolque integrado.
- Similar al parachoques de los modelos XU.

Parachoques delantero XT

G3L

715004952



- Protección adicional contra los elementos para tu vehículo.
- Fuerte y resistente.
- Tubos de diseño sobredimensionado con acabado pulverizado negro.
- Similar al parachoques de serie de los modelos XT.
- Placa de montaje incluida para el gancho de remolque.

NOVEDAD Protectores de parachoques delantero Xtreme

G3 (excepto modelos X mr)

715009293

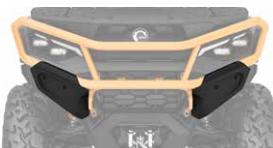

- La construcción ultrarrobusta de acero ofrece protección adicional para la parte frontal del vehículo en terrenos difíciles.
- Compatible con todos los parachoques delanteros.
- Revestimiento con acabado pulverizado de gran durabilidad.
- No es compatible con sistemas de oruga.

La instalación de algunos accesorios mostrados puede afectar al cumplimiento normativo del vehículo. Consulta a tu concesionario.

Placa de parachoques delantero Xtreme

G3L (excepto modelos X mr)

715005439

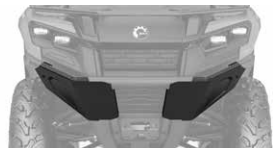

- La construcción ultrarrobusta ofrece protección adicional para la parte frontal del vehículo en terrenos difíciles.
- Compatible con todos los parachoques delanteros.
- No es compatible con sistemas de oruga.

La instalación de algunos accesorios mostrados puede afectar al cumplimiento normativo del vehículo. Consulta a tu concesionario.

Gancho de remolque delantero

G3L

715008842



- Ofrece anclaje sólido durante el remolcado o para transportar el vehículo.
- Compatible con la mayoría de ganchos y correas.
- Este gancho de remolque ofrece capacidad de remolcado de 1587 kg.
- Fabricación de acero forjado.
- La instalación requiere el parachoques delantero XT (715004952).
- No compatible con el parachoques de serie de Outlander XT.

Parachoques trasero completo

G3L

715008738



- Protección adicional contra obstáculos para tu vehículo.
- Protege las luces traseras del vehículo sin taparlas.
- Resistente y duradero, se debe añadir al parachoques trasero XT (de serie u opcional) para disfrutar de protección completa.
- Construcción tubular robusta y ancha con acabado pulverizado en negro y esquinas de metal.

Parachoques trasero XT

G3L (solo modelos STD, DPS y X mr)

715004953



- Construcción tubular robusta.
- Protege el vehículo contra obstáculos.
- De serie en Outlander XT y Outlander PRO.
- Se ajusta a los modelos básicos con solo barra de agarre.
- Requerido para instalar el parachoques trasero integral.

Protectores

Aletas de guardabarros

G3L (excepto modelos de categoría T)
G3L (solo modelos de categoría T)

715005349
715006336



- Kit diseñado para proteger aún más tu vehículo contra restos y suciedad. Imprescindible si te gusta conducir por el barro.
- Fabricación de plástico inyectado que se adapta perfectamente a los guardabarros del vehículo.
- Dota al vehículo de estilo añadido para resaltar aún más su apariencia sólida y deportiva.
- Incluye extensiones delantera y trasera junto con todos los accesorios de montaje.

ILUMINACIÓN Y ACCESORIOS ELÉCTRICOS

Conjunto integrado de puños y acelerador de pulgar con calefacción

G3, G3L excepto LTD

715005072



- Los niveles de calor en los puños y el pulgar se muestran en la pantalla del vehículo.
- Botón ergonómico integrado en puño izquierdo.
- Botón único para ambos puños y selección del nivel de calor en el pulgar.
- Cinco ajustes de temperatura para el pulgar y los puños.
- Relación de calor ajustable entre el calentador de pulgar y puños.
- Mantén pulsado el botón para alcanzar la temperatura máxima rápidamente.
- Recuerda tu último ajuste de temperatura.
- Sellado IP67 impermeable para garantizar protección contra los elementos.
- Compatible con ECE.
- Instalación sencilla.
- Puños de instalación a presión, sin necesidad de adhesivo.

Salida de visera y puños calefaccionados para pasajero

G3 (solo modelos MAX), G3L (solo modelos MAX)

715005358

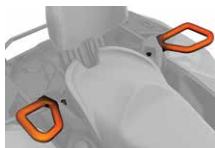

- Reemplaza los puños de serie del pasajero.
- Interruptor de temperatura dual integrado en el brazo del asiento para disfrutar de asideros y puños con tres zonas térmicas.
- Salida de visera calefaccionada integrada en el brazo del asiento.

Calefactor para asiento

G3, G3L

715007211



- Calefactor para asiento de 25 W que ofrece confort térmico durante la conducción.
- Una única opción de temperatura.
- Solo almohadillas con calefacción y arnés eléctrico.
- Funda de asiento de alto rendimiento (715008311) requerida para la instalación en modelos monoplaza.
- Funda de asiento de alto rendimiento (715008313) requerida para la instalación en modelos biplaza.

Salida de visera calefaccionada

G3, G3L

715001246



- Colocación estratégica en el vehículo para que no pierdas agilidad.
- Esta salida de visera opcional elimina el vaho durante la conducción.
- Instalación fácil y rápida.
- De venta individual.
- No incluye visera calefaccionada.

NOVEDAD Kit de salida de alimentación USB

G3, G3L

219400510



- Recarga dispositivos electrónicos durante la conducción* (smartphone, MP3, sistemas de calefacción, etc.).
- Conectores USB de puerto dual.
- Kit de conexión sencilla.

**La salida de alimentación no posibilita la recarga de todos los tipos de dispositivos durante la conducción.*

Kit de salida de alimentación inteligente USB

G3, G3L

715009117



- Suministra alimentación a todos tus dispositivos electrónicos con este conector USB fácil de montar.
- Ofrece un puerto USB-A 3.0 y un puerto USB-C (PD).
- Potencia: 36 vatios.
- Cargador USB inteligente que ofrece carga rápida cuando el nivel de la batería es bajo.
- Sustituye a la toma de corriente de 12 V del vehículo.

Soporte para móvil

G3, G3L

715008786



- Puerta resistente al agua que permite posicionamiento perfecto del teléfono.
 - Integra tecnología de pantalla táctil capacitiva y resistiva.
 - Sistema de resorte en placa posterior que realiza ajustes automáticos según grosor.
 - Adaptación a móviles con dimensiones hasta 185 mm x 85 mm x 15 mm.
 - Funciona prácticamente con cualquier cable de cargador.
 - No incluye cables para móvil ni cargador.
- Requiere el soporte para montaje de GPS RAM en manillar (715001985) o la extensión de consola (715005368) para la instalación.
 - Si la instalación se realiza en la extensión de consola, se necesita la salida de alimentación USB para extensión de consola (715008750) para cargar el móvil.
 - Si la instalación se realiza en la extensión de consola, no se pueden utilizar cubremanos integrales para el conductor (715005361 o 715005362).

Soporte para montaje de GPS RAM[†] en manillar

G3, G3L

715001985



- Práctico soporte para instalar el sistema GPS Garmin Montana (715002830) o el soporte para móvil (715008786), no incluidos, en el manillar del vehículo.

Sistema de audio integrado

G3, G3L

715005354



- Sistema de audio totalmente integrado y resistente al clima.
- Incluye dos altavoces Bluetooth de 16,5 cm en el guardabarros delantero para que tengas siempre el control de tu música al alcance de la mano.
- Resistencia Can-Am integrada en diseño para uso sin problemas incluso en las condiciones de conducción más exigentes.
- Sintonización profesional para ofrecer sonido excepcional, incluso sobre la marcha en tu Outlander.
- Viene con dos altavoces, cada uno con 50 W de potencia dinámica, es decir, un total de 100 W.
- Operación e integración sin fisuras desde cualquier dispositivo compatible con Bluetooth o a través de un puerto auxiliar.

- Sistema de audio de conexión sencilla diseñado especialmente para no agotar la batería.
- Compatible con la extensión de consola (715005368 o 715009218) y parabrisas Adventure.
- No compatible con los deflectores laterales Adventure (715005862 o 715009462).
- En conformidad con estándares CE.

Nota: Se recomienda el uso de formatos WAV, AIFF o AAC (192-256 kbps) - MP3 (20 kbps) para aprovechar todo el potencial del altavoz. El uso de formatos más comprimidos podría resultar en degradación de la calidad del sonido.

Barra de sonido Bluetooth para manillar de MTX

G3, G3L

219400840



- Altavoz Bluetooth con la comodidad inmejorable del control al alcance de la mano.
- Altavoz de construcción robusta y resistente al clima según estándares IP66 diseñado para uso en exteriores.
- 150 vatios de potencia de audio de calidad.
- Integración y funcionamiento sin fisuras con dispositivos Bluetooth.

- Incluye: cables de entrada, conexión a masa y encendido, puerto auxiliar y cable de conector de 8,89 cm.
- No compatible con kit de protección de manillar XT.
- En conformidad con estándares CE.

Nota: Se recomienda el uso de formatos WAV, AIFF o AAC (192-256 kbps) - MP3 (320 kbps) para aprovechar todo el potencial del altavoz. El uso de formatos más comprimidos podría resultar en degradación de la calidad del sonido.

Luces LED para conducción de 9 cm (2 x 14 W)

G3, G3L (excepto modelos X mr)

715009775



- Luces LED de 14 W y 1260 lumens.
- Con 6 LED de alta potencia en una carcasa de aluminio fundido de gran resistencia.
- 2 puntos de sujeción: si uno de ellos falla como resultado de una colisión, basta con pasar al punto siguiente del canal y reinstalar la luz.
- A la venta por pares.

- Con certificación ECE.
- Foco direccional que produce un haz de luz largo y estrecho, ideal para la conducción a alta velocidad.
- Parachoques delantero XT o XU (715004952 y 715006614) y cable de alimentación para luces (715005353) requeridos para la instalación.
- Opción de instalación en parachoques delanteros de serie (XT y XU).

Luces LED tipo foco de 9 cm (2 x 14 W)

G3L (excepto modelos X mr)

715009774



- Luces LED de 14 W y 1260 lumens.
- Con 6 LED de alta potencia en una carcasa de aluminio fundido de gran resistencia.
- 2 puntos de sujeción: si uno de ellos falla como resultado de una colisión, basta con pasar al punto siguiente del canal y reinstalar la luz.
- A la venta por pares.
- Con certificación ECE.

- Reflector que produce un haz de luz ancho, ideal para aplicaciones de trabajo (por ejemplo, durante el uso de la pala), en los giros, en entornos polvorientos o en condiciones de niebla.
- Parachoques delantero XT o XU (715004952 y 715006614) y cable de alimentación para luces (715005353) requeridos para la instalación.
- Opción de instalación en parachoques delanteros de serie (XT y XU).

Barra de iluminación LED doble de 25 cm (60 W)

G3, G3L (excepto modelos X mr)

715002933



- Con 12 LED Cree de 5 W.
- 5400 lumens.
- Resistente e impermeable.
- Gran potencia en tamaño compacto.

- No presenta conformidad con estándares CE.
- Parachoques delantero XT o XU (715004952 y 715006614) y cable de alimentación para luces (715005353) requeridos para la instalación.
- Opción de instalación en parachoques delanteros de serie (XT y XU).

Barra de iluminación LED doble de 38 cm (90 W)	G3, G3L (excepto modelos X mr)	715002934
---	--------------------------------	------------------



- Con 18 LED Cree de 5 W. 8400 lumens.
- Complementa los bastidores de iluminación y la mayoría de los parachoques.
- Resistente e impermeable.
- Ilumina más de 580 m por delante del vehículo y 20 m a cada lado.
- No presenta conformidad con estándares CE.
- Parachoques delantero XT (715004952) y cable de alimentación para luces (715005353) requeridos para la instalación.
- Opción de instalación en parachoques delanteros de serie (solo XT).

Cable de alimentación para luces (No se ilustra.)	G3, G3L	715005353
---	---------	------------------

- Requerido para la instalación de barras de iluminación LED de 25 cm y 38 cm, y luces LED de 9 cm.

Foco LED RAM†	G3, G3L	710005423
----------------------	---------	------------------



- Foco LED de 540 lumens (9 W) de alta resistencia, equipado de serie con mecanismo de casquillo y rótula doble de 2,5 cm de diámetro con cobertura de goma.

La instalación de algunos accesorios mostrados puede afectar al cumplimiento normativo del vehículo. Consulta a tu concesionario.

NOVEDAD Llave RFID DESS verde	G3, G3L	710005232
--------------------------------------	---------	------------------



- Protección antirrobo de alta seguridad para tu vehículo.
- La tecnología de cifrado mediante chip restringe el acceso al sistema de arranque electrónico de la unidad.
- Código exclusivo para cada vehículo.
- Diseño de rótula resistente a los impactos y las vibraciones para garantizar una conexión fiable.
- 3 modos programables: Modo de trabajo: limita la velocidad del vehículo a 40 km/h sin restringir el par motor. Modo normal: limita la velocidad del vehículo a 70 km/h y reduce el par en un 50 %. Modo de alto rendimiento: sin limitaciones.

Cargador C-TEK		860200997
-----------------------	--	------------------



- CTEK, fabricante de los cargadores de baterías más inteligentes del mundo, ha creado un cargador exclusivo para BRP y todos sus productos.
- El cargador se ha diseñado para utilización incluso en condiciones árticas.
- Pide los detalles a tu concesionario.

CABRESTANTES

Cabrestantes Can-Am HD

NOVEDAD Cabrestante Can-Am HD 2500	G3 (excepto X mr) G3L (2025 y posteriores)	715009797
---	--	------------------



- Palanca de embrague ergonómica.
- Marchas y cojinetes de acero de gran resistencia para ofrecer par motor y durabilidad superiores.
- Freno de retención de carga 100 % automático.
- Mando a distancia con cable de 3 m y sellado de protección contra el clima de venta por separado.
- Fuerza de tracción de 1134 kg.
- 15,2 m de cable de acero de 4,8 mm.
- Guiacabos de rodillos de 4 direcciones y alta resistencia.
- Interruptor montado en manillar con sellado de protección contra el clima.
- Solenoide con sellado de protección contra el clima.
- Cableado sencillo.
- En conformidad con CE y UKCA.

NOVEDAD Cabrestante Can-Am HD 3500	G3 (excepto X mr) G3L (2025 y posteriores)	715009798
---	--	------------------



- Palanca de embrague ergonómica.
- Marchas y cojinetes de acero de gran resistencia para ofrecer par motor y durabilidad superiores.
- Freno de retención de carga 100 % automático.
- Mando a distancia con cable de 3 m y sellado de protección contra el clima de venta por separado.
- Fuerza de tracción de 1588 kg.
- 15,2 m de cable de acero de 5,2 mm.
- Guiacabos de rodillos de 4 direcciones y alta resistencia.
- Interruptor montado en manillar con sellado de protección contra el clima.
- Solenoide con sellado de protección contra el clima.
- Cableado sencillo.
- En conformidad con CE y UKCA.

Cabrestante Can-Am HD 2500

G3L de 2024 y anteriores

715006973



- Palanca de embrague ergonómica.
- Marchas y cojinetes de acero de gran resistencia para ofrecer par motor y durabilidad superiores.
- Freno de retención de carga 100 % automático.
- Mando a distancia con cable de 3 m y sellado de protección contra el clima de venta por separado.
- Fuerza de tracción de 1134 kg.

- 15,2 m de cable de acero de 4,8 mm.
- Guiacabos de rodillos de 4 direcciones y alta resistencia.
- Interruptor montado en manillar con sellado de protección contra el clima.
- Solenoide con sellado de protección contra el clima.
- Cableado sencillo.
- En conformidad con CE y UKCA.

Cabrestante Can-Am HD 3500

G3L de 2024 y anteriores

715006974



- Palanca de embrague ergonómica.
- Marchas y cojinetes de acero de gran resistencia para ofrecer par motor y durabilidad superiores.
- Freno de retención de carga 100 % automático.
- Mando a distancia con cable de 3 m y sellado de protección contra el clima de venta por separado.
- Fuerza de tracción de 1588 kg.

- 15,2 m de cable de acero de 5,2 mm.
- Guiacabos de rodillos de 4 direcciones y alta resistencia.
- Interruptor montado en manillar con sellado de protección contra el clima.
- Solenoide con sellado de protección contra el clima.
- Cableado sencillo.
- En conformidad con CE y UKCA.

Cabrestante Can-Am HD 3500-S

G3L de 2024 y anteriores

715008285



- Palanca de embrague ergonómica.
- Marchas y cojinetes de acero de gran resistencia para ofrecer par motor y durabilidad superiores.
- Freno de retención de carga 100 % automático.
- Mando a distancia con cable de 3 m y sellado de protección contra el clima de venta por separado.
- Fuerza de tracción de 1588 kg.

- 15,2 m de cuerda sintética de 4,8 mm.
- Guiacabos con escobén de alta resistencia.
- Interruptor montado en manillar con sellado de protección contra el clima.
- Solenoide con sellado de protección contra el clima.
- Cableado sencillo.
- En conformidad con CE y UKCA.

NOVEDAD Cabrestante Can-Am HD 3500-S

G3 (excepto modelos X mr), G3L de 2025 y posteriores

715009799



- Palanca de embrague ergonómica.
- Marchas y cojinetes de acero de gran resistencia para ofrecer par motor y durabilidad superiores.
- Freno de retención de carga 100 % automático.
- Mando a distancia con cable de 3 m y sellado de protección contra el clima de venta por separado.
- Fuerza de tracción de 1588 kg.

- 15,2 m de cuerda sintética de 4,8 mm.
- Guiacabos con escobén de alta resistencia.
- Interruptor montado en manillar con sellado de protección contra el clima.
- Solenoide con sellado de protección contra el clima.
- Conexión sencilla.
- En conformidad con CE y UKCA.

Accesorios para cabrestantes

Mando a distancia con cable Can-Am HD

Cabrestantes Can-Am HD

715008121



- Este kit permite añadir un mando a distancia a tu cabrestante o a un cabrestante de serie.
- Funciona con el interruptor montado en el manillar.
- Se incluye cable y toma para el mando.
- 3 m de cable.

Kit de accesorios de cabrestante

715002409



- Saca el máximo partido de tu cabrestante.
- Duplica la potencia de tracción, cambia la dirección de arrastre y mantén el cabrestante en óptimo estado de funcionamiento.
- Incluye correas, pasteca, perno de enganche y guantes.

ENGANCHES

Enganches

Receptor de enganche delantero

G3, G3L

715004977



- Fácil instalación. Sin necesidad de taladrar orificios.
- Este enganche ofrece una capacidad de remolcado de 680 kg.
- Permite maniobrar fácilmente el remolque en zonas cerradas y estrechas.
- Barra de enganche de venta por separado.

Kit de barra de enganche trasera

G3, G3L

715006230



- Compatible con receptor de enganche de 5 cm estándar.
- Ofrece capacidad de remolcado de 750 kg.
- Bola de enganche de 50 mm incluida.
- Acero forjado.
- Solo para vehículos europeos.

Barra de enganche delantera y trasera

G3, G3L

715008350



- De serie en receptor de enganche de 5 cm.
- Capacidad de remolcado de 750 kg.
- No se incluye la bola de enganche.
- Acero forjado.

La instalación de algunos accesorios mostrados puede afectar al cumplimiento normativo del vehículo. Consulta a tu concesionario.

Accesorios para enganches

Tapón de goma para receptor

705204503



- Tapón de goma para receptor de enganche de 5 cm.

ALTO RENDIMIENTO

Alto rendimiento

Kit de esnórquel

G3L

715005073

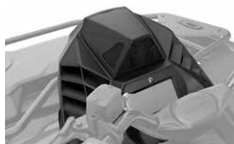

- Kit de esnórquel completo para ampliación de admisión de aire y escape de CVT.
- Salida de CVT integrada en cubierta de indicadores.
- Ideal para la conducción en condiciones de barro.
- No compatible con parabrisas.
- Se puede instalar con el sistema de audio integrado (715005354).

La instalación de algunos accesorios mostrados puede afectar al cumplimiento normativo del vehículo. Consulta a tu concesionario.

Kit de reubicación del radiador

G3L

715004943



- Reubica el radiador a una posición de montaje superior.
- Evita pérdidas de rendimiento de la refrigeración en condiciones de barro.
- Permite abrir la cubierta del kit de reubicación para facilitar la limpieza del radiador.
- Diseñado para la purga y el mantenimiento sencillos del sistema de refrigeración.
- Incluye soporte, accesorios y conductos. Utiliza el radiador existente: radiador no incluido.

La instalación de algunos accesorios mostrados puede afectar al cumplimiento normativo del vehículo. Consulta a tu concesionario.

Correa para conducción por barro	G3, G3L	715003053
---	---------	------------------



- Asidero práctico y resistente.
- Permite al conductor redistribuir su peso para obtener tracción mejorada en condiciones exigentes.

Protector de radiador	G3 (excepto modelos X mr) G3L (excepto modelos X mr)	715005333
------------------------------	--	------------------



- El resguardo metálico se monta sobre el frontal del radiador y protege el vehículo de piedras y ramas.
- Extracción fácil del soporte que simplifica la limpieza.

Kit de muelles de alto rendimiento	G3L (excepto modelos MAX y X mr)	715008202 · Delante 715004942 · Detrás
---	----------------------------------	---



- Permite al usuario integrar la configuración de la suspensión de los modelos HD5/HD7 estándar en el Outlander 500/700 (monoplaza).
- Los muelles de alto rendimiento mejoran el manejo y proporcionan rigidez superior, cualidades perfectas para operaciones de eliminación de nieve y transporte de cargas pesadas.
- Dos muelles incluidos en el kit.

Kit de estribos de aluminio	G3, G3L	715008199
------------------------------------	---------	------------------



- Ofrece niveles máximos integrados de agarre y estabilidad durante la conducción dinámica.
- El extremo articulado ofrece agarre añadido a los usuarios en las curvas cerradas.
- Fabricación de aluminio. A la venta por pares.

Accesorios de emergencia

Kit de emergencia	715006102
--------------------------	------------------



- Kit de emergencia completo con todo el equipo y los artículos necesarios para resolver las situaciones más desagradables en que pueden verse los aficionados a los deportes motorizados.
- Incluye cables de alto voltaje, compresor de aire, kit de reparación de neumáticos, correa de sujeción con trinquete, cinta adhesiva de sellado, correa para remolcado (1500 kg), sujetacables y paños.

FUNDAS / ACCESORIOS

Funda de asiento de alto rendimiento	G3L (excepto modelos MAX)	715008311
---	---------------------------	------------------



- Materiales de alto rendimiento para cubrir y proteger el asiento.
- Diseñada para adaptarse perfectamente a las líneas del vehículo.
- Antiabrasión y antidesgarros.
- Instalación sencilla al extenderse y adaptarse al asiento original. El elástico sujeta la funda en su sitio.

Funda de asiento de alto rendimiento	G3L (solo modelos MAX)	715008313
---	------------------------	------------------



- Materiales de alto rendimiento para cubrir y proteger el asiento.
- Diseñada para adaptarse perfectamente a las líneas del vehículo.
- Antiabrasión y antidesgarros.
- Instalación sencilla al extenderse y adaptarse al asiento original. El elástico sujeta la funda en su sitio.

Funda para remolcado	G3, G3L (excepto modelos MAX)	715005074
	G3, G3L (solo modelos MAX)	715005075



- Funda para remolcado resistente a los efectos del clima que protege tu vehículo durante el almacenamiento o el transporte.
- Tejido de alto rendimiento hecho de poliéster teñido resistente a la radiación UV.
- Forro interior suave que protege el parabrisas y los paneles en color contra la abrasión.
- Instalación mediante clips rápida y fácil.
- Diseñado con el vehículo para adaptarse perfectamente a sus líneas y reducir la resistencia al viento y la acumulación de agua.
- Se puede instalar con o sin accesorios Can-Am.



- Asegúrate de que todos sepan lo que conduces.
- Ideal para travesías por dunas y para nuevos conductores.
- 2,4 m de longitud.
- Incluye soporte para la bandera (715000127).

Soporte para bandera

(No se ilustra.)

715000127

Correas con trinquete

715008309 · Negro / Gris



- Capacidad de soporte seguro de 181 kg.
- Correa de 2,5 cm x 3 m con logotipos de Can-Am, Sea-Doo y Ski-Doo.
- Trinquete Deluxe con asidero de caucho.
- Ganchos en S revestidos.
- Pack de 2.

Correa de sujeción con trinquete de alto rendimiento

715008308



- Capacidad de soporte seguro de 454 kg.
- Correa de 38 mm x 1,8 m con marcas BRP.
- Trinquete Deluxe con asidero de caucho.
- Ganchos tipo clip con revestimiento en negro.
- Cinta de 30 cm incluida.
- Pack de 2.

SISTEMAS DE ORUGA APACHE

Apache Backcountry

Sistema de oruga Apache Backcountry

G3, G3L

715005247



- Diseñado para ofrecer las mejores prestaciones de flotación y rendimiento en nieve profunda del mercado.
- Superficie de contacto 23 % más amplia que la ofrecida por Apache 360 LT.
- Impresionante distancia al suelo ampliada de 18 cm para mantener el vehículo fuera de la nieve.
- Diseño de oruga robusto con púas de 5 cm para ofrecer tracción óptima en la nieve.
- Kit de montaje Apache Backcountry y prefiltros para entrada de aire y motor requeridos.
- Solo para invierno.

La instalación de algunos accesorios mostrados puede afectar al cumplimiento normativo del vehículo. Consulta a tu concesionario.

Kit de montaje Apache Backcountry

(No se ilustra.)

G3, G3L

715010045

- Necesario para la instalación del sistema de oruga Apache Backcountry.
- Módulo DPS y prefiltro no incluidos.
- Tiempo de instalación mejorado y cambios de temporada más rápidos que nunca.

La instalación de algunos accesorios mostrados puede afectar al cumplimiento normativo del vehículo. Consulta a tu concesionario.

Apache XC y XC LT

NOVEDAD Sistema de oruga Apache XC LT

G3, G3L (2023 y posteriores)

715007719



- Versión de oruga larga.
- Diseño de oruga totalmente nuevo para optimizar la conducción incluso en condiciones de nieve profunda.
- Menos esfuerzo dedicado a la dirección gracias a las 4 ruedas en tándem.
- Reducción de las vibraciones mediante la alineación de las ruedas con la banda de rodaje de la oruga y el tándem montado en el amortiguador del eje.
- La alineación de las ruedas y la oruga resulta en precisión de manejo mejorada debido al buen contacto con el terreno.
- Púas de 3,17 cm delante y detrás para ofrecer niveles superiores de tracción y estabilidad lateral.
- Anchura de la oruga: 31,75 cm delante, 38 cm detrás.
- Añade 7,62 cm en distancia del chasis al suelo en comparación con los neumáticos de 69 cm (27 pulgadas).
- Los amortiguadores de eje adicionales, los amortiguadores de tándem, el diseño de la oruga y la disposición de las ruedas reducen significativamente los niveles de ruido, vibración y aspereza.
- Guía central que ofrece alineación óptima y riesgo reducido de desenganche de la oruga.
- Disposición de orugas optimizada con ángulo ofensivo ampliado para ofrecer capacidad de superación de obstáculos mejorada y rendimiento superior en nieve.
- Bastidor de acero soldado y estampado para ofrecer resistencia y durabilidad mejoradas.
- Mantenimiento sencillo con cubos y cojinetes de las ruedas reemplazables.
- Cubo principal lubricado por aceite con 3 cojinetes internos para garantizar lubricación uniforme.
- Módulo DPS y prefiltro para entradas de aire de CVT y motor requeridos.
- El kit de montaje se vende por separado.

La instalación de algunos accesorios mostrados puede afectar al cumplimiento normativo del vehículo. Consulta a tu concesionario.

NOVEDAD Sistema de oruga Apache XC

G3, G3L (2023 y posteriores)

715008664

- Diseño de oruga totalmente nuevo para optimizar la conducción incluso en condiciones de nieve profunda.
- Menos esfuerzo dedicado a la dirección gracias a las 4 ruedas en tándem.
- Reducción de las vibraciones mediante la alineación de las ruedas con la banda de rodaje de la oruga y el tándem montado en el amortiguador del eje.
- La alineación de las ruedas y la oruga resulta en precisión de manejo mejorada debido al buen contacto con el terreno.
- Púas de 3,17 cm delante y detrás para ofrecer niveles superiores de tracción y estabilidad lateral.
- Anchura de la oruga: 31,75 cm delante, 38 cm detrás.
- Añade 8,25 cm en distancia del chasis al suelo en comparación con los neumáticos de 63,5 cm (25 pulg.).
- Los amortiguadores de eje adicionales, los amortiguadores de tándem, el diseño de la oruga y la disposición de las ruedas reducen significativamente los niveles de ruido, vibración y aspereza.
- Guía central que ofrece alineación óptima y riesgo reducido de desenganche de la oruga.
- Disposición de orugas optimizada con ángulo ofensivo ampliado para ofrecer capacidad de superación de obstáculos mejorada y rendimiento superior en nieve.
- Bastidor de acero soldado y estampado para ofrecer resistencia y durabilidad mejoradas.
- Mantenimiento sencillo con cubos y cojinetes de las ruedas reemplazables.
- Cubo principal lubricado por aceite con 3 cojinetes internos para garantizar lubricación uniforme.
- Módulo DPS y prefiltro para entradas de aire de CVT y motor requeridos.
- El kit de montaje se vende por separado.

La instalación de algunos accesorios mostrados puede afectar al cumplimiento normativo del vehículo. Consulta a tu concesionario.

Apache 360 y 360 LT**NOVEDAD Kit de montaje Apache XC y XC LT***(No se ilustra.)*

G3, G3L (2023 y posteriores)

715008264

- Requerido para la instalación de los sistemas de oruga Apache XC y XC LT.
- Módulo DPS para sistema de oruga y prefiltro no incluidos.

La instalación de algunos accesorios mostrados puede afectar al cumplimiento normativo del vehículo. Consulta a tu concesionario.

Sistema de oruga Apache 360

G3L

715006323

- Orugas multifuncionales perfectas para cualquier ATV Can-Am.
- Distancia al suelo media de 41 cm.
- Púas de 2,5 cm en la parte delantera y de 3,2 cm en la parte trasera.
- Kit de montaje de Apache 360 y 360 LT, y prefiltros para entrada de aire y motor requeridos.
- En conformidad con estándares CE.

La instalación de algunos accesorios mostrados puede afectar al cumplimiento normativo del vehículo. Consulta a tu concesionario.

Sistema de oruga Apache 360 LT

G3L

715005103

- Sistemas de oruga multifuncionales diseñados para soportar cargas pesadas y adaptarse a la mayoría de los vehículos todoterreno Can-Am.
- El ajuste de la altura de las ruedas delanteras proporciona un ángulo ofensivo mejorado y rendimiento superior en terreno escabroso en posición elevada o superficie de contacto ampliada para obtener flotación superior en posición inferior.
- Distancia al suelo media de 41 cm.
- Púas de 2,5 cm en la parte delantera y de 3,2 cm en la parte trasera.
- Construcción fiable de gran resistencia.
- En conformidad con estándares CE.
- Superficie de contacto de 7 a 9 % más amplia que la ofrecida por Apache 360.
- Kit de montaje de Apache 360 y 360 LT, módulo DPS para sistema de oruga y prefiltros para entrada de aire y motor requeridos.

La instalación de algunos accesorios mostrados puede afectar al cumplimiento normativo del vehículo. Consulta a tu concesionario.

Kit de montaje Apache 360 y 360 LT*(No se ilustra.)*

G3L

715004992

- Requerido para la instalación de los sistemas de oruga Apache 360 y 360 LT.
- Módulo DPS y prefiltro no incluidos.
- Tiempo de instalación mejorado y cambios de temporada más rápidos que nunca.

La instalación de algunos accesorios mostrados puede afectar al cumplimiento normativo del vehículo. Consulta a tu concesionario.

Accesorios para sistemas de oruga Apache**Módulo DPS para sistema de oruga***(No se ilustra.)*

G3, G3L (sin iTC)

715007338

G3, G3L (con iTC)

715006266

- Un innovador módulo DPS que garantiza la precisión del velocímetro y dirección asistida optimizada, lo que se traduce en control perfecto y conducción sencilla.
- Requerido para la instalación de los sistemas de oruga Apache y Backcountry.

La instalación de algunos accesorios mostrados puede afectar al cumplimiento normativo del vehículo. Consulta a tu concesionario.

NOVEDAD Prefiltro de admisión de aire del motor | G3, G3L | **715008314**



- Protección adicional para el motor en condiciones de conducción extremas.
- El filtro bloquea las partículas de más de 0,1 mm.
- Requerido con orugas instaladas.

Kit de rueda guía | Sistema de oruga Apache Backcountry, solo orugas traseras | **860201230 · 141 mm**



- Reduce la resistencia al avance y la rodadura.
- Incluye 2 ruedas, soportes y accesorios de montaje.
- Pueden añadirse 2 kits por oruga trasera.
- Puede incrementar la durabilidad de los deslizadores en condiciones de nieve endurecida.

Deslizadores con insertos Vespel[†] | Sistema de oruga Apache Backcountry | **503194815**



- Insertos DuPont Vespel que ofrecen fricción reducida.
- Durabilidad superior.
- Se pueden cortar a la longitud deseada.
- Se necesitan 8 por vehículo.
- De venta individual.

Rascadores de hielo | Sistema de oruga Apache Backcountry | **860201728**



- Proporcionan lubricación adicional en condiciones extremas y de hielo.
- Montaje en barra, compactos y ligeros.
- El diseño aprovecha el concepto de bobina para posibilitar el uso de la marcha atrás sin causar daños.
- Fáciles de guardar cuando no se necesitan.

GUÍA DE INTEGRACIÓN DE SISTEMAS DE ORUGA APACHE

Apache Backcountry

Año de modelo / Modelo		Oruga	Montaje de oruga	Módulo DPS para sistema de oruga	Prefiltro de motor	Prefiltro de CVT
2023 y posteriores	G3L	715005247	715004993	715007338 (sin ITC)	715008314	No requerido
	G3			715006266 (con ITC)		

Apache XC y XC LT

Año de modelo / Modelo		Oruga	Montaje de oruga	Módulo DPS para sistema de oruga	Prefiltro de motor	Prefiltro de CVT
2023 y posteriores	G3L	715007719 (Apache XC LT)	715008264	715006266 (con ITC)	715008314	No requerido
	G3	715008664 (Apache XC)		715007338 (sin ITC)		

Apache 360 y Apache 360 LT

Año de modelo / Modelo		Oruga	Montaje de oruga	Módulo DPS para sistema de oruga	Prefiltro de motor	Prefiltro de CVT
2023	G3L	715006323 (Apache 360)	715004992	715007338 (sin ITC)	715008314	No requerido
		715005103 (Apache 360 LT)		715006266 (con ITC)		

PALAS DE TRABAJO PROMOUNT

KITS DE PALA DE TRABAJO PROMOUNT

Acero - Tabla de referencia

	137 cm acero negro	137 cm acero amarillo	152 cm acero negro	152 cm acero amarillo	168 cm acero negro	168 cm acero amarillo	183 cm acero negro	183 cm acero amarillo
Kit de pala de trabajo	715006202	715006206	715006203	715006207	715006205	715006208	—	—
Hoja	715004472	715005316	715004202	715005317	715006337	715006338	715004474	715006021
Bastidor de empuje	715004980	715004980	715004980	715004980	715004980	715004980	715004980	715004980
Kit de montaje	715009483	715009483	715009483	715009483	715009483	715009483	715009483	715009483

Flex2 - Tabla de referencia

	152 cm Flex2	168 cm Flex2	183 cm Flex2
Kit de pala de trabajo	715006204	715008206	—
Hoja	715004203	715006265	715004485
Bastidor de empuje	715004980	715004980	715004980
Placa de montaje	715009483	715009483	715009483

Palas de acero

Kit de pala de acero Can-Am ProMount de 137 cm

G3, G3L

■ 715006202 · Negro

■ 715006206 · Amarillo



El kit incluye:

- Hoja de acero Can-Am ProMount
- Bastidor de empuje con sistema de colocación rápida
- Kit de montaje
- Guiacabos de rodillos de pala de trabajo

Kit de pala de acero Can-Am ProMount de 152 cm

G3, G3L

■ 715006203 · Negro

■ 715006207 · Amarillo



El kit incluye:

- Hoja de acero Can-Am ProMount
- Bastidor de empuje con sistema de colocación rápida
- Kit de montaje
- Guiacabos de rodillos de pala de trabajo

Kit de pala de acero Can-Am ProMount de 168 cm

G3, G3L

■ 715006205 · Negro

■ 715006208 · Amarillo



El kit incluye:

- Hoja de acero Can-Am ProMount
- Bastidor de empuje con sistema de colocación rápida
- Kit de montaje
- Guiacabos de rodillos de pala de trabajo

Hojas de acero Can-Am ProMount de 137 cm

Compatible con bastidor de empuje ProMount

■ **715004472** · Negro
■ **715005316** · Amarillo



- Hojas individuales disponibles, para que puedas crear tu propio kit.
- Compatible con los accesorios de la hoja Can-Am ProMount para mejorar aún más la versatilidad de la pala (algunos accesorios para pala de trabajo no son compatibles con palas de 137 cm).
- No compatible con alerones laterales, extensiones de hoja y marcadores de bordes ProMount.
- Despeja una superficie de 127 cm con la pala totalmente en ángulo.
- Altura de la hoja de 37 cm.

Hojas de acero Can-Am ProMount de 152 cm

Compatible con bastidor de empuje ProMount

■ **715004202** · Negro
■ **715005317** · Amarillo



- Hojas individuales disponibles, para que puedas crear tu propio kit.
- Compatible con los accesorios de la hoja Can-Am ProMount para mejorar aún más la versatilidad de la pala.
- Despeja una superficie de 137 cm con la pala totalmente en ángulo.
- Altura de la hoja de 43 cm.

Hojas de acero Can-Am ProMount de 168 cm

Compatible con bastidor de empuje ProMount

■ **715006337** · Negro



- Hojas individuales disponibles, para que puedas crear tu propio kit.
- Compatible con los accesorios de la hoja Can-Am ProMount para mejorar aún más la versatilidad de la pala.
- Despeja una superficie de 152 cm con la pala totalmente en ángulo.
- Altura de la hoja de 43 cm.

Hojas de acero Can-Am ProMount de 183 cm

Compatible con bastidor de empuje ProMount

■ **715004474** · Negro
■ **715006021** · Amarillo



- Hojas individuales disponibles, para que puedas crear tu propio kit.
- Compatible con los accesorios de la hoja Can-Am ProMount para mejorar aún más la versatilidad de la pala.
- Despeja una superficie de 168 cm con la pala totalmente en ángulo.
- Altura de la hoja de 43 cm.

Kit de pala Can-Am ProMount Flex2

Kit de pala de trabajo Can-Am ProMount Flex2 de 152 cm

G3, G3L

■ **715006204** · Negro



- El kit incluye:
- Hoja Can-Am ProMount Flex2
 - Bastidor de empuje con sistema de colocación rápida
 - Kit de montaje
 - Guiacabos de rodillos de pala de trabajo

Kit de pala de trabajo Can-Am ProMount Flex2 de 168 cm

G3, G3L

■ **715008206** · Negro



- El kit incluye:
- Hoja Can-Am ProMount Flex2
 - Bastidor de empuje con sistema de colocación rápida
 - Kit de montaje
 - Guiacabos de rodillos de pala de trabajo

Palas Can-Am ProMount Flex2

Hoja Can-Am ProMount Flex2 de 152 cm

Compatible con bastidor de empuje ProMount

715004203





- Hoja de pala de trabajo de material UHMWPE flexible que absorbe los impactos para evitar daños en la pala.
- Hoja reemplazable.
- Pasador de gran tamaño diseñado para facilitar el giro de la hoja y evitar la acumulación de nieve en el punto de rotación.
- El diseño de la hoja permite desplazar con gran comodidad la nieve en cualquier ángulo.
- Compatible con los accesorios de la hoja Can-Am ProMount para mejorar aún más la versatilidad de la pala.
- Despeja una superficie de 137 cm con la pala totalmente en ángulo.
- Altura de la hoja de 43 cm.

Hoja Can-Am ProMount Flex2 de 168 cm	Compatible con bastidor de empuje ProMount	715006265
	<ul style="list-style-type: none"> • Hoja de pala de trabajo de material UHMWPE flexible que absorbe los impactos para evitar daños en la pala. • Hoja reemplazable. • Pasador de gran tamaño diseñado para facilitar el giro de la hoja y evitar la acumulación de nieve en el punto de rotación. 	<ul style="list-style-type: none"> • El diseño de la hoja permite desplazar con gran comodidad la nieve en cualquier ángulo. • Despeja una superficie de 152 cm con la pala totalmente en ángulo. • Altura de la hoja de 43 cm. • Compatible con los accesorios de la hoja Can-Am ProMount para mejorar aún más la versatilidad de la pala.

Hoja Can-Am ProMount Flex2 de 183 cm	Compatible con bastidor de empuje ProMount	715004485
	<ul style="list-style-type: none"> • Hoja de pala de trabajo de material UHMWPE flexible que absorbe los impactos para evitar daños en la pala. • Hoja reemplazable. • Pasador de gran tamaño diseñado para facilitar el giro de la hoja y evitar la acumulación de nieve en el punto de rotación. 	<ul style="list-style-type: none"> • El diseño de la hoja permite desplazar con gran comodidad la nieve en cualquier ángulo. • Compatible con los accesorios de la hoja Can-Am ProMount para mejorar aún más la versatilidad de la pala. • Despeja una superficie de 168 cm con la pala totalmente en ángulo. • Altura de la hoja de 43 cm.

Palas angulares

Hojas angulares Can-Am ProMount Hoja de pala de trabajo unidireccional de acero de 152 cm	G3, G3L	715007261
	<ul style="list-style-type: none"> • Simplifica el trabajo con las herramientas adecuadas. Despeja el camino y lanza la nieve más lejos. • El extremo mayor mide 63 cm de altura; la hoja se estrecha hasta una altura de 43 cm en el extremo menor. • Hoja unidireccional asimétrica diseñada para evacuar la nieve a mayor altura. • Aleta de goma (715007299) para mantener la nieve alejada del conductor ofrecida como accesorio (de venta por separado). • Con marca Can-Am. 	

Hojas angulares Can-Am ProMount Hoja de pala de trabajo unidireccional de acero de 168 cm	G3, G3L	715007263
	<ul style="list-style-type: none"> • Simplifica el trabajo con las herramientas adecuadas. Despeja el camino y lanza la nieve más lejos. • El extremo mayor mide 63 cm de altura; la hoja se estrecha hasta una altura de 43 cm en el extremo menor. • Hoja unidireccional asimétrica diseñada para evacuar la nieve a mayor altura. • Aleta de goma (715007299) para mantener la nieve alejada del conductor ofrecida como accesorio (de venta por separado). • Con marca Can-Am. 	

Hojas angulares Can-Am ProMount Hoja de pala de trabajo unidireccional de acero de 183 cm	G3, G3L	715007264
	<ul style="list-style-type: none"> • Simplifica el trabajo con las herramientas adecuadas. Despeja el camino y lanza la nieve más lejos. • El extremo mayor mide 67 cm de altura; la hoja se estrecha hasta una altura de 43 cm en el extremo menor. • Hoja unidireccional asimétrica diseñada para evacuar la nieve a mayor altura. • Aleta de goma (715007299) para mantener la nieve alejada del conductor ofrecida como accesorio (de venta por separado). • Con marca Can-Am. 	

Aleta de goma para hoja de pala de trabajo unidireccional ProMount <i>(No se ilustra.)</i>		715007299
	<ul style="list-style-type: none"> • Permite dirigir y acumular la nieve de forma más eficaz en distintas condiciones de nieve. 	

Accesorios de pala Can-Am ProMount

Bastidor de empuje Can-Am ProMount con sistema de colocación rápida	G3, G3L	715004980
	<ul style="list-style-type: none"> • Tubos de acero de alta resistencia diseñados para condiciones de uso intensivo. • La ubicación de montaje ofrece tracción y fuerza de empuje sin par. • Diseñado para ofrecer altura máxima de elevación de la pala. • Presenta sistema de conexión rápida y alineación automática, pedal para desenganche de operación sencilla y palanca ergonómica para ajustar el ángulo de la pala. 	<ul style="list-style-type: none"> • Permite el giro de la hoja a izquierda o derecha, en cinco posiciones. • Compatible con todas las hojas Can-Am ProMount. • Guiacabos de rodillos e interruptor de protección recomendados para ampliar la vida útil del cable. • La instalación requiere el kit de montaje Can-Am ProMount.

Extensión de bastidor de empuje Can-Am ProMount	G3, G3L	715006257
--	---------	------------------

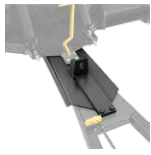

- Extensión de bastidor de empuje de 30 cm.
- Requerida con la pala instalada en un sistema de oruga Apache.

Kit de montaje Can-Am ProMount	G3, G3L	715009483
---------------------------------------	---------	------------------



- Requerida para la instalación del bastidor de empuje Can-Am ProMount con sistema de colocación rápida.
- Las varillas de montaje de 20 mm están diseñadas para permanecer instaladas todo el año sin afectar a la distancia del chasis al suelo.
- Sin necesidad de taladrar orificios.
- Instalación rápida directamente en el chasis.
- Guiacabos de rodillos de pala de trabajo incluido.

Marcadores de bordes Can-Am ProMount	G3, G3L	715004206
---	---------	------------------



- No perderás de vista los bordes de la pala.
- Altura: 60 cm.
- A la venta por pares.
- Compatibles con hojas Can-Am ProMount Flex2 y de acero con o sin extensiones (excepto para hojas de acero Can-Am ProMount de 137 cm).

Alerones laterales Can-Am ProMount	G3, G3L	715006258
---	---------	------------------



- Ayudan a mantener la nieve en la pala.
- Dimensiones: 43,2 cm x 33 cm.
- A la venta por pares.
- Compatibles con hojas Can-Am ProMount Flex2 y de acero con o sin extensiones (excepto para hojas de acero Can-Am ProMount de 137 cm).

Hoja protectora de plástico Can-Am ProMount	G3, G3L	715004480 · 137 cm
		715004481 · 152 cm
		715004482 · 168 cm



- Para evitar arañazos y marcas en pavimentos y superficies.

Hoja protectora de diseño curvado Can-Am ProMount	G3, G3L	715007791 · 152 cm
		715007792 · 168 cm
		715007793 · 183 cm



- Hoja protectora diseñada con borde inferior plegado.
- La superficie ampliada permite reducir el clavado de la pala durante el uso en superficies desiguales.
- Ideal para gravilla, hierba, adoquín y otras superficies no sólidas con cobertura de nieve.

Extensiones de hoja para pala Can-Am ProMount	G3, G3L	■ 715004205 · Negro
		■ 715005319 · Amarillo



- 8 cm más a cada lado.
- Compatibles con hojas Can-Am ProMount (excepto hoja de acero Can-Am ProMount de 137 cm).
- Se puede instalar una hoja protectora más larga sobre la longitud adicional ya proporcionada por las extensiones.
- Compatibles con hojas Can-Am ProMount Flex2 y de acero (excepto hojas de acero Can-Am ProMount de 137 cm).

Hoja de arrastre quitanieves	Palas de trabajo ProMount (a partir de 152 cm)	715007794
-------------------------------------	--	------------------



- Raspador basculante de acero de 6 mm de espesor.
- Se levanta cuando el vehículo avanza para no afectar el raspado.
- Mayor capacidad para retirar nieve.
- Raspado más agresivo en modo inverso.
- Levanta la hoja del suelo para que raspe de manera uniforme.
- Longitud ajustable para adaptarse a las hojas de 152, 168 y 183 cm.
- Compatible con hojas ProMount (Flex y de acero).

Guiacabos de rodillos de pala de trabajo

G3L

705009222

- El mayor diámetro del rodillo inferior reduce el desgaste del cable metálico en aplicaciones con pala de trabajo.
- Compatible con todas las palas de trabajo ProMount.
- Incluido en el kit de montaje Can-Am ProMount (715009483).

Kit de polea para pala de trabajo Alpine Super-Duty

G3, G3L

71500279

- Este kit de polea se usa con el cabrestante cuando se utiliza una pala quitanieves.
- Se recomienda para aumentar la eficacia del cabrestante.
- Se utiliza con el parachoques delantero XT.

Interruptor limitador de pala de trabajo*(No se ilustra.)*

G3, G3L

715006319

- Para controlar la tensión del cable al elevar el sistema de pala de trabajo.
- Evita daños en el vehículo, el cabrestante y el bastidor de empuje de la pala de trabajo.

Sistema de orientación para pala de trabajo Can-Am ProMount

G3, G3L

715009657

- Convierte tu sistema de pala de trabajo en una unidad fácil de controlar desde el asiento del operador.
- Con una sola mano, podrás controlar todos los movimientos de la pala. Esto te permitirá concentrarte en la operación de la pala con toda tranquilidad.
- Compatible con hoja ProMount.
- Se requiere bastidor de empuje (715007752).
- Extensión de bastidor de empuje (715006257) requerida para la instalación con el parachoques delantero Rancher.
- El cabrestante y la pala se venden por separado.



REPUESTOS Y MANTENIMIENTO

Presta atención a estos componentes	86
Neumáticos XPS	88
Kit para cambio de aceite y lubricante	89
Productos de mantenimiento	90



RESISTENCIA CAN-AM

Confía en los repuestos originales Can-Am para obtener siempre rendimiento óptimo de tu vehículo.

GARANTÍA DE UN AÑO*

Ingeniería de precisión. Estricto proceso de pruebas.
Aprobación de fábrica.

*Cubre repuestos y mano de obra si la instalación se realiza en un concesionario autorizado.

ATV CAN-AM G2, G2L, G2S



Para garantizar que tu ATV rinde como esperas,
presta atención a estos componentes:**

FILTRO DE ACEITE 420256188

ACEITE DE MOTOR*

Aceite sintético 4T 10W-50

1 qt / 946 ml 9779234
1 gal / 3,78 l 9779235

Aceite sintético 4T 0W-40

1 qt / 946 ml 9779139
1 gal / 3,78 l 9779140

Aceite sintético 4T 5W-40

1 qt / 946 ml 9779492
1 gal / 3,78 l 9779493

KIT DE CAMBIO DE ACEITE*

Aceite sintético 5W-40

para motor bicilíndrico en V
de 500 cc o superior 9779488

Aceite sintético 0W-40

para motor bicilíndrico en V
de 500 cc o superior 9779259

Aceite sintético 10W-50

para motor bicilíndrico en V
de 500 cc o superior 9779252

Aceite sintético completo 5W-40

para motor de 450 cc o inferior 9779487

Aceite sintético 0W-40

para motor de 450 cc o inferior 9779257

CONTROL DE EMISIONES

Filtro de ventilación del depósito de combustible

(modelos no EVAP) 709001120

Prefiltro de ventilación del cartucho de vapores de combustible

(modelos CARB y EVAP) 709001109

FILTRO DE AIRE DE MOTOR

Filtro de aire de alto rendimiento de Twin Air†

Filtro de aire premium 715001333

Filtro de aire premium 707800371

FILTRO DE AIRE DE CVT

G2S 707001786

G2, G2L 715003483

CORREA DE TRANSMISIÓN

450 cc o inferior

Premium (de serie) 422280283

500 cc o superior

Premium (de serie) 422280366

PASTILLAS DE FRENO

G2 - Metálicas

Izquierda, delante y detrás 715900248

Derecha, delante y detrás 715900249

G2, G2L, G2S - Orgánicas

(excepto modelos X mr)
Izquierda, delante y detrás 715601015

Derecha, delante y detrás 715601014

KITS DE MANGUITOS DE JUNTAS HOMOCINÉTICAS

G2, G2L, G2S

(excepto modelos X mr)

Lado de rueda delantera 705401345

Lado de diferencial delantero 705401346

Detrás 705501864

Modelos X mr

Lado de rueda delantera 705401354

Lado de diferencial delantero 705401355

Detrás 705501864

COJINETES DE LAS RUEDAS 293350150

KIT DE CASQUILLOS DE TRAPECIOS

703500875

JUNTAS ESFÉRICAS

Superior 706202044

Inferior 706202045

BUJÍA

Motores 450, 850, 1000R 715900352

Motores 570, 650, 1000 715900642

BATERÍA

G2S, G2, G2L
18 A Húmeda (YTX20 L-BS) 296000444

DS (250, 90, 70, 50)

13 A Húmeda
(YTX16 L-BS) V31500MAA020

*Para Europa, consulta los números de referencia correspondientes en la página 89.

**La tabla de mantenimiento periódico indica los intervalos adecuados.

ATV CAN-AM G3, G3L



Para garantizar que tu ATV rinde como esperas,
presta atención a estos componentes:**

ACEITE DE MOTOR*

Aceite sintético 4T 10W-50

1 qt / 946 ml 9779234
1 gal / 3,78 l 9779235

Aceite sintético 4T 0W-40

1 qt / 946 ml 9779139
1 gal / 3,78 l 9779140

Aceite sintético 4T 5W-40

1 qt / 946 ml 9779492
1 gal / 3,78 l 9779493

KITS DE CAMBIO DE ACEITE*

Aceite sintético completo 5W-40 9779480
para motor HD7 ACE
monocilíndrico de 650 cc

Aceite sintético 0W-40 9779481
para motor HD7 ACE
monocilíndrico de 650 cc

FILTRO DE ACEITE 420256188

Junta tórica para tapa del filtro de aceite 420230922

Junta de sellado para tapón de drenaje 420552280

CONTROL DE EMISIONES

Filtro de ventilación del depósito de combustible 709001120
(modelos no EVAP)

Prefiltro de ventilación del cartucho de vapores de combustible 709001109
(modelos CARB y EVAP)

FILTRO DE AIRE DE MOTOR

G3 703501249

G3L 703501247

CORREA DE TRANSMISIÓN

Correa para 700/HD7
G3 de 850 cc y 1000 cc,
y G3L de 700 cc 420280225

Correa para 500/HD5
G3L de 500 cc 420280226

PASTILLAS DE FRENO METÁLICAS

Kit de pastillas de freno izquierda/ derecha* 705602167
(4 pastillas por kit/accesorios incluidos)

*Para uso delante/detrás en G3 y delante en G3L

Kit de pastillas de freno traseras* 705602168
(2 pastillas por kit/accesorios incluidos)

**Para uso detrás en G3L

KITS DE MANGUITOS DE JUNTAS HOMOCINÉTICAS

Kit de bota CV exterior delantera G3-G3L 715500456

Kit de bota CV interior delantera G3-G3L 715500457

Kit de bota CV exterior trasera G3-G3L 715500464

Kit de bota CV interior trasera G3-G3L 715500465

COJINETE DE RUEDA 293350150

JUNTAS ESFÉRICAS

Juntas esféricas inferiores 706202045

Juntas esféricas superiores 706202044

BUJÍA 715900785

BATERÍA

G3 715900973

G3L 296000444

*Para Europa, consulta los números de referencia correspondientes en la página 89.

**La tabla de mantenimiento periódico indica los intervalos adecuados.

NEUMÁTICOS XPS

COMPRA SEGÚN USO



GRAVILLA Y SUPERFICIES
SÓLIDAS



ROCAS



BARRO

XPS Trail Force



- Neumático radial todoterreno.
- Construcción de 8 capas.
- Versátil y adecuado para muchos tipos de terreno.
- Dibujo muy pronunciado para mejorar la tracción en terrenos con tierra, barro y rocas.
- Profundidad del dibujo: 20 mm.

705403026 · 26X8R14
705503322 · 26X10R14
705402754 · 27X9R14
705503103 · 27X11R14

XPS Trail King



- Neumático radial todoterreno.
- Construcción de 8 capas.
- Dibujo muy pronunciado para terrenos más accidentados.
- Un dibujo central casi continuo ofrece una conducción más cómoda en pista.
- Profundidad del dibujo: 26 mm.

705402713 · 26X8R12*
705503073 · 26X10R12*
705403081 · 27X9R14
*Construcción de 6 capas

705503355 · 27X11R14
705402825 · 28X9R14
705503181 · 28X11R14

XPS Trail King 2



- Neumático radial todoterreno.
- Construcción de 6 capas.
- Este neumático ofrece rendimiento excelente en diversos terrenos, desde tierra suelta a superficies sólidas.
- Diseño de dibujo no direccional con construcción optimizada para proporcionar manejo preciso, máximo agarre y resistencia a rodadura reducida.
- Profundidad del dibujo: 20 mm.

705403398 · 26X8R14
705503518 · 26X10R14
705403397 · 27X8R14
705503517 · 27X10R14

XPS Trac Force



- Neumático radial todoterreno tipo camioneta.
- Construcción de 8 capas.
- Dibujo central para ofrecer agarre y confort en terreno compacto.
- Profundidad del dibujo: 18 mm.

705403080 · 30X9R14
705403369 · 30X9R15
705503354 · 30X10R14
705403586 · 30X10R14 UT*

705403370 · 30X10R15
705403416 · 32X10R16 UT*
705403587 · 32X10R15 UT*
*Construcción de 6 capas

XPS Hammer Force



- Neumático inspirado en camiones ligeros.
- Construcción de 8 capas.
- Dibujo que se agarra a las rocas con superficie de contacto exclusiva.
- Pared lateral de dibujo pronunciado para ofrecer tracción óptima en terrenos técnicos.
- Profundidad del dibujo: 15 mm.

705402918 · 30X10R15

XPS Swamp Force



- Neumático radial híbrido para pista y barro.
- Construcción de 8 capas.
- Dibujo exclusivo que posibilita agarre superior en barro y eyección del barro.
- Dibujo central que garantiza comodidad en pista.
- Profundidad del dibujo: 36-38 mm.

705403201 · 30X9R14
705503387 · 30X11R14

XPS Swamp King



- Neumáticos diagonales para barro y pista.
- Construcción de 6 capas.
- Rendimiento óptimo en barro sin reducción de capacidades de manejo en pista.
- Profundidad del dibujo: 38 mm.

705403028 · 28X8X14
705503324 · 28X10X14

XPS Swamp King XL



- Neumáticos diagonales para barro y pista.
- Construcción de 6 capas.
- Nuestro mejor neumático para barro que rinde sin compromisos también en pista.
- Púas estriadas en V profunda con dibujo ampliado en el borde exterior para ofrecer tracción máxima en surcos profundos y eyección del barro más rápida.
- Profundidad del dibujo: 38 mm en el centro, 52 mm de profundidad máxima.

705503687 · 30X9X14
705403381 · 30X10X14

KIT PARA CAMBIO DE ACEITE Y LUBRICANTE

Lubricante

Aceite sintético XPS 4T 10W-50

9779234 (EE.UU.) · 1 qt / 946 ml
9779240 (Europa) · 1 qt / 946 ml

9779235 · 1 gal / 3,78 l



- Diseñado para motores de 4 tiempos de uso intensivo y alto rendimiento, incluidos motores turbo, con sobrealimentación y de competición.
- Formulado a partir de materiales base y aditivos especiales cuidadosamente seleccionados y minuciosamente probados.
- Ofrece alta viscosidad para proteger los cojinetes y detergencia probada a altas temperaturas para minimizar la acumulación de residuos, evitar el corte, proporcionar estabilidad térmica y combatir la dilución del combustible a fin de garantizar el rendimiento óptimo del motor.

Aceite sintético XPS 4T 0W-40

9779139 (EE.UU.) · 1 qt / 946 ml
9779286 (Europa) · 1 qt / 946 ml

9779140 (EE.UU.) · 1 gal / 3,78 l
9779287 (Europa) · 1 gal / 3,78 l



- Fórmula para deportes motorizados con aditivos premium antidesgaste y anticorrosión.
- La mejor elección para motores de 4 tiempos de alto rendimiento utilizados en climas fríos en ATV, SSV y motonieves.
- Proporciona protección superior al motor y la transmisión contra el calor, el óxido y la corrosión.
- Proporciona rendimiento óptimo a temperaturas altas o bajas.

Aceite sintético XPS 4T 5W-40

9779492 (EE.UU.) · 1 qt / 946 ml
9779900 (Europa) · 1 qt / 946 ml

9779493 (EE.UU.) · 1 gal / 3,78 l
9779901 (Europa) · 1 gal / 3,78 l



- Fórmula off-road con aditivos premium antidesgaste y anticorrosión.
- Diseñado para motores de 4 tiempos en vehículos off-road, on-road y motos acuáticas de alto rendimiento, incluidos motores para uso en deportes motorizados con turbo o sobrealimentación.
- Proporciona protección superior al motor y la transmisión contra el óxido y la corrosión incluso en condiciones extremas.

Kit de cambio de aceite

Kit para cambio de aceite de motor

Modelos



- Práctico kit de cambio de aceite de motor "todo en uno" para ahorrar tiempo y dinero.
- Incluye aceite sintético o de mezcla sintética XPS, filtro de aceite, juntas tóricas y arandela.

Aceite de mezcla sintético 5W-40 para motor de 450 cc o inferior	9779487 (EE.UU.) 9779954 (Europa)
Aceite de mezcla sintético 0W-40 para motor de 450 cc o inferior	9779257 (EE.UU.) 9779409 (Europa)
Aceite sintético 5W-40 para motor bicilíndrico en V de 500 cc o superior	9779488 (EE.UU.) 9779953 (Europa)
Aceite sintético 0W-40 para motor bicilíndrico en V de 500 cc o superior	9779259 (EE.UU.) 9779406 (Europa)
Aceite sintético 10W-50 para motor bicilíndrico en V de 500 cc o superior	9779252 (EE.UU.) 9779401 (Europa)
Aceite sintético 0W-40 para motor 650 ACE	9779481 (EE.UU.) 9779417 (Europa)
Aceite de mezcla sintético 5W-40 para motor 650 ACE	9779480 (EE.UU.) 9779952 (Europa)
Aceite sintético 5W-40 para motor 900 ACE	9779489 (EE.UU.) 9779955 (Europa)
Aceite sintético 10W-50 para motor 900 ACE	9779261 (EE.UU.) 9779411 (Europa)
Aceite sintético 5W-40 / 999T	9779500 (EE.UU.) 9779959 (Europa)
Aceite sintético 10W-50 / 999T	9779501 (EE.UU.) 9779960 (Europa)

PRODUCTOS DE MANTENIMIENTO

Aceite sintético para engranajes

75W-90
75W-140

9779158 (EE.UU.) · 1 qt / 946 ml
9779212 (Europa) · 1 qt / 946 ml
9779160 (EE.UU.) · 1 qt / 946 ml
9779215 (Europa) · 1 qt / 946 ml



- Usa aditivos especiales para proporcionar el mejor rendimiento en diferenciales Visco-Lok™ y Smart-Lok™.
- Permite cargas más altas, estabilidad al corte superior y oxidación reducida.
- Protección excepcional contra el desgaste y rendimiento superior en todas las temperaturas de funcionamiento.

Refrigerante premezclado de vida útil ampliada

9779150 · 1 qt / 946 ml
619590728 (Escandinavia) · 1 qt / 946 ml



- El refrigerante/anticongelante presenta la dilución correcta y los aditivos necesarios para evitar la corrosión e inhibir la cavitación en los sistemas de refrigeración de BRP.
- Fórmula de 5 años de larga duración desarrollada especialmente para vehículos BRP.
- Transferencia térmica superior.
- Ideal como repuesto para vehículos que suelen utilizar refrigerante/anticongelante de 2 años (verde).
- 5 años (naranja).

Lubricante anticorrosión

9779701 · 120 oz / 340 g
619590733 (Escandinavia) · 120 oz / 340 g



- Lubricante multiuso que puede utilizarse también para evitar la aparición de óxido y corrosión, así como la entrada de humedad.
- Contiene aditivos de presión extrema que resultan eficaces para la lubricación de casi cualquier cosa que la necesite.

Grasa XPS de suspensión para uso extremo

(No se ilustra.)

9779708 · 14 oz / 400 g

- Desarrollada especialmente para los componentes de los sistemas de suspensión integrados en los vehículos Can-Am.
- Es altamente estable y ofrece lubricación óptima a temperaturas extremas, bajas y altas, al tiempo que protege los componentes de la suspensión contra la suciedad y la humedad, y también contra la corrosión en condiciones de agua abundante.

Grasa XPS para ejes nervados

(No se ilustra.)

9779704 (EE.UU.) · 4 oz / 115 g
9779472 (Europa) · 4 oz / 115 g

- Resistencia mejorada contra el óxido y la corrosión.
- Protege contra agarrotamiento, congelamiento térmico, agripamiento, óxido y corrosión.

Líquido de frenos DOT 4

9779151 (EE.UU.) · 12 fl oz / 355 ml
9779207 (Europa) · 12 fl oz / 355 ml



- Cumple o supera los requisitos de líquido de frenos DOT3 y DOT4.
- Fórmula de alta temperatura que resiste la pérdida de eficacia y acondiciona los retenes y las juntas tóricas del sistema de frenos.

Líquido de frenos de competición RS600

9779171 (EE.UU.) · 12 fl oz / 355 ml



- Supera los requisitos de líquido de frenos DOT4 para condiciones extremas y uso en competición.
- Temperatura de punto de ebullición extrema (304°C) ideal para las exigentes condiciones de competición que requieren combatir la pérdida de eficacia en el frenado.
- No causará daños en las juntas ni en los componentes del sistema de freno.
- Debe añadirse solo en un sistema limpio, no lleno, para evitar posible dilución y rendimiento reducido.
- Fórmula de baja humedad que retarda la absorción de vapor de agua mediante múltiples ciclos térmicos.
- Recomendado para el uso en aplicaciones de competición de Ski-Doo y Can-Am.

Estabilizador de combustible

9779171 (EE.UU.) · 8 fl oz / 236 ml
9779183 (Europa) · 8 fl oz / 236 ml



- Compatible con etanol. Estabilizará el combustible en el depósito para evitar su descomposición, lo que provocaría arranques difíciles, aceleración imprecisa y rendimiento deficiente.
- Dado que el etanol atrae la humedad, este producto contiene potentes aditivos anticorrosión para proteger los componentes del sistema de combustible.
- Evita problemas asociados a los combustibles E10.



BRP REIMAGINA EL MODO EN QUE TE MUEVES POR EL MUNDO

Can-Am es una de las muchas historias de éxito de BRP, la empresa internacional detrás de algunos de los productos y experiencias más atrevidamente innovadores para tu disfrute y desplazamientos.

Y es que el destino no es lo más importante, pero el trayecto, tu trayecto, desde luego que lo es.

Descubre nuestras marcas:

ski-doo **LYNX** **SEA-DOO** **Can-Am** **ROTAX** **ALUMACraft** **MANITOU** **QUINTREX**

www.brp.com

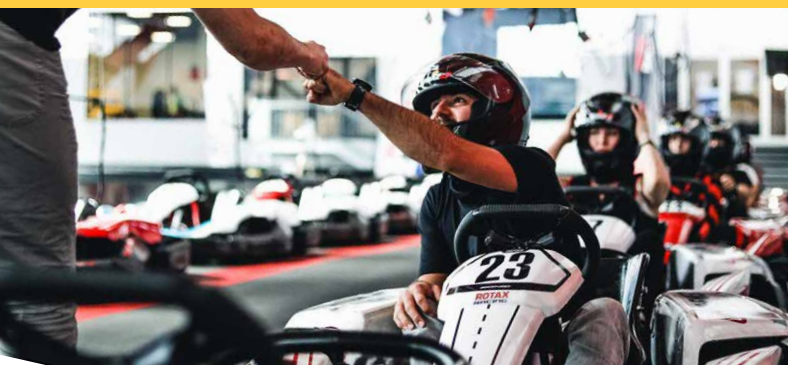



CANAMOFFROAD.COM

