

can-am®



Libro de especificaciones de productos ATV

2024

Accesorios, Repuestos y Mantenimiento de ATV

CONTENIDO

Guía de compatibilidad de accesorios para ATV

5

ACCESORIOS PARA G2, G2L, G2S

6

ACCESORIOS PARA G3L

49

REPUESTOS Y MANTENIMIENTO

76

[CAN-AM.BRP.COM/OFF-ROAD/MX/ES/](https://can-am.brp.com/off-road/mx/es/)

© © 2023 Bombardier Recreational Products Inc. (BRP). Reservados todos los derechos. ®, TM y el logotipo de BRP son marcas comerciales de BRP o de sus filiales. †Todas las demás marcas comerciales pertenecen a sus titulares respectivos. BRP se reserva el derecho de interrumpir o modificar especificaciones, precios, diseños, prestaciones, modelos o equipamiento, sin que ello suponga ninguna obligación. Es posible que algunos modelos ilustrados incluyan equipo opcional. El rendimiento de los productos puede variar según las condiciones meteorológicas, la temperatura, la altitud, la experiencia del conductor y el peso del piloto y los pasajeros. BRP recomienda que todos los conductores de ATV-SSV completen un curso de formación. Consulta a tu distribuidor. El uso de ATV y SSV conlleva riesgos. No debes nunca exceder la capacidad de pasajeros de tu ATV-SSV. Todos los modelos de ATV para adultos son exclusivamente para conductores a partir de 16 años de edad. Lee atentamente la guía de uso del vehículo. Observa todas las indicaciones en los materiales instructivos y de seguridad, así como todas las leyes y normativas aplicables. Los ATV y SSV son para uso todoterreno. Por tu seguridad: tanto el piloto como los pasajeros deben utilizar casco, protección para los ojos y prendas protectoras aplicables. Recuerda siempre que el consumo de drogas y alcohol es incompatible con la conducción. No realices nunca maniobras peligrosas. Evita conducir a velocidad excesiva y sé especialmente precavido en terrenos complicados. Conduce siempre de forma responsable y segura. Consulta a tu concesionario de BRP autorizado para obtener más detalles y visita <https://can-am.brp.com/mx/es/>.



A person with short, vibrant purple hair is shown in profile, focused on their work. They are wearing a dark, heavy-duty jacket with orange accents and orange work pants. They are holding a large, dark, textured object, possibly a piece of machinery or a large rock, which is covered in mud or dirt. The background is a natural outdoor setting with tall grass and a line of evergreen trees under a clear sky.

SI LO VENDEMOS, LO GARANTIZAMOS.

Garantía limitada de BRP*
para repuestos, accesorios y
productos de equipamiento
nuevos

SOLICITA TODOS LOS DETALLES A TU
CONCESIONARIO DE CAN-AM OFF-ROAD.



PERSONALIZACIÓN SENCILLA

1

Selecciona el modelo.

2

Selecciona el pack.

3

Elige el color, el motor y los accesorios (o packs de accesorios) para tu vehículo.

4

Haz clic en "Guardar" o "Enviar a concesionario".



Si puedes soñarlo, puedes crearlo. Y conducirlo. Crear un vehículo Can-Am hecho a la medida de las necesidades y deseos de nuestros pilotos nunca ha sido tan fácil. Lee el código QR y sigue los pasos anteriores.

**CREA EL
TUYO, YA**

Ahora el proceso es facilísimo.

- Busca el año de modelo.
- Elige el motor y el modelo.
- Averigua el **CÓDIGO DE PLATAFORMA**.

Este **CÓDIGO DE PLATAFORMA** te permitirá distinguir inmediatamente los accesorios compatibles con tu unidad.

GUÍA DE COMPATIBILIDAD DE ACCESORIOS PARA ATV

Año de modelo	Modelo	Configuración del motor	Código de plataforma
2015	Outlander L	450, 500	G2L
	Outlander	500, 650, 800, 1000	G2
	Outlander L MAX	450, 500	G2L
	Outlander MAX	500, 650, 800, 1000	G2
	6x6	650, 1000	G2
	Renegade	500, 800, 1000	G2S
2016	Outlander L	450, 570	G2L
	Outlander	570, 650, 850, 1000	G2
	Outlander L MAX	450, 570	G2L
	Outlander MAX	570, 650, 850, 1000	G2
	6x6	650, 1000	G2
	Renegade	570, 850, 1000	G2S
2017	Outlander	450, 570	G2L
	Outlander	650, 850, 1000	G2
2018	Outlander MAX	450, 570	G2L
	Outlander MAX	650, 850, 1000	G2
	6x6	650, 1000	G2
	Renegade	570, 850, 1000	G2S
	Outlander	450, 570	G2L
2019	Outlander	650, 850, 1000R	G2
	Outlander MAX	450, 570	G2L
2020	Outlander MAX	650, 850, 1000R	G2
	6x6	450	G2L
2021	6x6	650, 1000	G2
	Renegade	570, 650, 850, 1000R	G2S
2022	Outlander	500, 700	G3L
	Outlander PRO	HD5, HD7	G3L





ACCESORIOS PARA G2, G2L, G2S

*LA DISPONIBILIDAD DE ACCESORIOS PUEDE VARIAR POR CADA REGIÓN, LE RECOMENDAMOS REVISAR DISPONIBILIDAD CON SU DISTRIBUIDOR BRP MÁS CERCANO.

ACCESORIOS PARA G2, G2L, G2S

LinQ: Carga y descarga con máxima facilidad	9
Portaequipajes y soportes	14
Accesorios de carga y almacenamiento	15
Parabrisas Can-Am	17
Manubrios y retrovisores	18
Asientos	19
Protectores de chasis de plástico	20
Protectores de chasis de HMWPE	21
Protectores de chasis de aluminio	22
Protectores de chasis de HMWPE y aluminio	24
Defensas y protectores	25
Luces y componentes eléctricos	28
Cabestrantes	32
Enganches	34
Alto rendimiento	35
Fundas, adhesivos y accesorios varios	38
Sistemas de oruga Apache	40
Palas de trabajo ProMount	43



ELIGE UN PACK PARA DISFRUTAR DE CALIDAD MÁXIMA. TUS PACKS PARA ATV.

PASO 1: ELIGE TU PACK ESENCIAL

		G2L G2L MAX	G2 G2 MAX
BÁSICO	Base LinQ	715002350	N/A
	Maleta LinQ de 86 litros	715004923	715004923
	Cubremanos para manubrio	715001706	715001706
AVANZADO	Caja abierta LinQ de alta resistencia	715001215	715001215
	Kit de herramientas LinQ	715006829	715006829
	Retrovisores para manubrio	715005366	715005366
EXTREMO	Barra de sonido Bluetooth para manillar de MTX	219400840	219400840

PASO 2: ELIGE TU PACK AUXILIAR

		G2L G2L MAX	G2 G2 MAX
ADVENTURE	Reposapiés autoevacuables	715004759	715004759
	Soporte para dispositivo electrónico	715004919	715004919
	Bolsa de almacenamiento de 10 litros	269502121	269502121
	Aletas de salpicaderas	715004487	N/A
	Aletas salpicaderas	N/A	715007089
CAZA	Sujeciones para equipamiento LinQ	715005340	715005340
	Soporte para estuche de armas	715001918	715002113
	Gun Boot 6.0 Impact de Kolpin	715001419	715001419
	Defensa delantera Expedition	715007233	715007233
TRABAJO	Caja de carga amplia	715007001	715007001
	Soporte para herramientas LinQ	715007358	715007358
	Kit de toma de corriente USB	219400510	219400510
	Correas de sujeción con trinquete	715008309	715008309
INVIERNO	Calefactor para asiento	715007211	715007211
	Funda de asiento de alto rendimiento	715007212	715007212
	Kit de parabrisas alto	715006382	715006382







LINQ: CARGA Y DESCARGA CON MÁXIMA FACILIDAD

ACCESORIOS LINQ

Compatibilidad/Requisitos

	OUTLANDER 450/570	OUTLANDER	RENEGADE
<ul style="list-style-type: none"> • Sin necesidad de herramientas: instala y desmonta accesorios a mano rápidamente. • Equipa tu Can-Am para cualquier tarea en un momento. • Sistema de montaje resistente incluso en los terrenos más difíciles. 			
Accesorios LinQ con base de 40,6 cm	<ul style="list-style-type: none"> • Anclajes LinQ espaciados a 40,6 cm, de centro a centro • Capacidad de carga más baja que la ofrecida por los accesorios LinQ con base de 91,4 cm • Posibilidades de uso en vehículos ATV y SSV Can-Am, vehículos Can-Am Spyder y Ryker, motos acuáticas Sea-Doo y motonieves Ski-Doo 		
Caja de refrigeración LinQ de 16 litros 219400964 • Negro / 295100698 • Blanco			
Caja de herramientas LinQ 715008111			Portaequipajes LinQ 715001734 y Kit de adaptación de anclaje LinQ 715004960
Maleta LinQ SR de 21 litros 860202449	Placa de adaptación LinQ 715007273 y Kit de instalación de base LinQ 715008125	Kit de adaptación de anclaje LinQ 715004960 Y Kit de instalación de base LinQ 715008125	O Placa de adaptación LinQ 715007274 y Kit de instalación de base LinQ 715008125
Maleta deportiva LinQ de 17 litros 860202447			
Caja modular LinQ 715005494 • (10 litros) 715007112 • (20 litros) 715006830 • (30 litros)			
Kit de herramientas LinQ 715006829			
Bolsa estanca plegable LinQ 715008110			
Accesorios LinQ con base de 91,4 cm	<ul style="list-style-type: none"> • Montaje en portaequipajes LinQ de uso común en vehículos todoterreno Can-Am. • Capacidad de carga más alta que la ofrecida por los accesorios LinQ con base de 40,6 cm. • Uso limitado a vehículos todoterreno Can-Am. 		
Caja de carga LinQ de 45 litros 715003879	Base LinQ 715002350		
Maleta LinQ de 86 litros 715008749			
Maleta LinQ de 121 litros 715001747 / 715001748 (monoplaza) 715001749 / 715001750 (MAX)	No compatible		
Caja de carga audio LinQ de 43 litros 715003018	Base LinQ 715002350	Sin requisitos adicionales	Portaequipajes LinQ 715001734
Caja de refrigeración LinQ de 30 litros 715004778 • Negro / 715004698 • Gris	No compatible		
Caja de almacenamiento premium LinQ de OGIO 715002923 • Negro			
Caja abierta LinQ de alta resistencia 715001215	Base LinQ 715002350		
Caja abierta LinQ de perfil bajo 715004282			
Soportes LinQ			
Portaequipajes LinQ de 10 cm 715001711 • Plata / 715001665 • Negro	No compatible <i>*Extensiones de portaequipajes alternativas de 13 cm o 20 cm (715001913 o 715001914) disponibles para G2L</i>	Sin requisitos adicionales	Portaequipajes LinQ 715001734
Extensión de portaequipajes LinQ de 15 cm 715001712 • Plata / 715001671 • Negro			
Sujeciones para equipamiento LinQ 715005340	Base LinQ 715002350		
Soporte para herramientas LinQ 715007358			
Soporte para estuche de armas Gun Boot LinQ 715002112 715002113	No compatible <i>*Soportes para estuche de armas (715001918 o 715001919) alternativos disponibles para G2L</i>		No compatible

Accesorios LinQ con base de 40,6 cm

Caja modular LinQ	G2, G2L, G2S	715005494 · (10 litros)
		715007112 · (20 litros)
		715006830 · (30 litros)
	<ul style="list-style-type: none"> • Permite apilamiento de otras cajas modulares para tener siempre el equipo adecuado a mano. • Tamaño de caja siempre perfecto para guardar cualquier cosa. • Instalación posible en cualquier base LinQ de 40,6 cm de ancho. • Ver tabla de ubicación y requisitos de instalación. 	
Inserción térmica para caja modular LinQ (10 litros)	G2, G2L, G2S	219401110
	<ul style="list-style-type: none"> • Forro aislante. • Integración perfecta en la caja modular LinQ (10 litros). • Espacio para 5 latas de 473 ml o 6 latas de 355 ml. 	
Kit de herramientas LinQ	G2, G2L, G2S	715006829
	<ul style="list-style-type: none"> • Incluye: <ul style="list-style-type: none"> - Alicates de corte - Alicates de boca larga - Alicates regulables - Llave de trinquete, conector de 3/8 pulg. - Extensión de trinquete de 6 pulg. - Ubicación de almacenamiento de la correa de la CVT integrada (correa no incluida) - Broca larga de 19 mm (6 puntos), conector de 3/8 pulg. - Broca de 18 mm, conector de 3/8 pulg. - Broca larga de 17 mm (6 puntos), conector de 3/8 pulg. - Broca de 15 mm, conector de 3/8 pulg. - Broca de 13 mm, conector de 3/8 pulg. - Broca de 10 mm, conector de 3/8 pulg. - Broca de 8 mm, conector de 3/8 pulg. - Llave combinada de 19 mm - Llave combinada de 18 mm - Llave combinada de 15 mm - Llave combinada de 13 mm - Llave combinada de 10 mm - Llave combinada de 8 mm - Broca Torx T40, conector de 3/8 pulg. - Broca Torx T30, conector de 3/8 pulg. - Broca Torx T20, conector de 3/8 pulg. - Llave de tubo, conector de 3/8 pulg. • Ver tabla de ubicación y requisitos de instalación. 	
Caja de refrigeración LinQ de 16 litros	G2, G2L, G2S	<ul style="list-style-type: none"> ■ 219400964 · Negro ■ 295100698 · Gris
	<ul style="list-style-type: none"> • Todas las ventajas de LinQ: sencilla, rápida y segura. • Construcción rotomoldeada que proporciona rigidez y durabilidad excepcionales. • Aislamiento de espuma de calidad premium para retención óptima de hielo. • Utiliza el sistema de montaje LinQ (patente EE.UU. 8777531 y 8875830). • Sistema sencillo de quita y pon en un segundo sin herramientas. • Ver tabla de ubicación y requisitos de instalación. 	
Caja de herramientas LinQ	G2, G2L, G2S	715008111
	<ul style="list-style-type: none"> • Fabricación de HDPE inyectado de alta precisión para ofrecer rigidez y durabilidad. • 19 litros de capacidad (máx.). • Hermética, resistente al clima y con cierre de seguridad en tapa. • Diseñada para uso en entorno marino en contacto con agua salada. • Ver tabla de ubicación y requisitos de instalación. 	
Bolsa estanca plegable LinQ	G2, G2L, G2S	715008110
	<ul style="list-style-type: none"> • Bolsa estanca totalmente impermeable que se dobla por la parte superior para asegurar y proteger tu equipo. • Montaje LinQ con base de plástico rígida de alta resistencia. • Solución de almacenamiento de alta capacidad (40 litros). • Fondo con forro de espuma para mayor protección del equipo. • Asa integrada para facilitar el transporte y el uso en el vehículo. • Diseñada para uso en entorno marino en contacto con agua salada. • Ver tabla de ubicación y requisitos de instalación. 	

Maleta LinQ SR de 21 litros	G2, G2L, G2S	860202449
	<ul style="list-style-type: none"> • Bolsa semirrígida ampliable. • 21 litros de capacidad. • Ver tabla de ubicación y requisitos de instalación. 	

Maleta deportiva LinQ de 17 litros	G2, G2L, G2S	860202447
	<ul style="list-style-type: none"> • 17 litros de capacidad. • Parte inferior rígida, parte superior semirrígida. • Ver tabla de ubicación y requisitos de instalación. 	

Accesorios LinQ con base de 91,4 cm

Caja de carga LinQ de 45 litros	G2 (solo delantero para modelos 6x6 y MAX de 2013 y 2014), G2L, G2S	715003879
	<ul style="list-style-type: none"> • Montaje LinQ para instalación y desmontaje sencillos. • Ofrece transporte seguro de la carga durante la conducción. • Ver tabla de ubicación y requisitos de instalación. 	

Maleta LinQ de 86 litros	G2 (excepto modelos 6x6), G2L, G2S	715004923
	<ul style="list-style-type: none"> • Montaje LinQ para instalación y desmontaje sencillos. • Resistente al clima y con cierre de seguridad. • Ofrece transporte seguro de la carga durante la conducción. • Almohadillas de confort para pasajero. • Ver tabla de ubicación y requisitos de instalación. 	

Maleta LinQ de 121 litros	G2 (excepto modelos MAX y 6x6), G2S Versión europea (en conformidad con CE)	715001747 715001748 · Luz trasera no incluida.
	<ul style="list-style-type: none"> • Para modelos G1, se requiere la placa LinQ para adaptación a modelos anteriores (715001334). • Paneles para maleta disponibles en varios colores a juego con tu vehículo (de venta por separado). • Ver tabla de ubicación y requisitos de instalación. 	

Maleta LinQ de 121 litros para Outlander MAX	G2 (solo modelos MAX excepto 6x6) Versión europea (en conformidad con CE)	715001749 715001750 · Luz trasera no incluida.
	<ul style="list-style-type: none"> • El confort del pasajero queda garantizado durante la conducción deportiva o las escapadas recreativas gracias al acolchado de diseño cómodo y ergonómico, con una sección fabricada de espuma de celda cerrada que no absorbe el agua. • El pasajero podrá montar fácilmente, incluso con el conductor sentado. • Paneles para maleta disponibles en varios colores a juego con tu vehículo (de venta por separado). 	

Paneles para maleta LinQ de 121 litros	G2 (excepto modelos 6x6), G2S	
	<ul style="list-style-type: none"> • Paneles de colores para que la maleta LinQ de 121 litros haga juego con tu vehículo. 	<ul style="list-style-type: none"> ■ 715001391 · Negro ■ 715001392 · Amarillo ■ 715001395 · Rojo Viper □ 715002481 · Blanco ■ 715002480 · Gris claro ■ 715002984 · Azul Octane ■ 715002985 · Verde Manta ■ 715002986 · Rojo Cam-Am ■ 715006119 · Naranja fuerte ■ 715006120 · Verde Squadron ■ 715007074 · Verde tundra

Paneles para maleta LinQ de 121 litros

(No se ilustra.)

VERSIÓN EUROPEA (en conformidad con CE)

- Paneles de colores para que la maleta LinQ de 121 litros haga juego con tu vehículo.
- Luz trasera no incluida.

■ **715001397** · Negro
■ **715001398** · Amarillo
■ **715006124** · Rojo Viper
□ **715002483** · Blanco

■ **715006122** · Verde Manta
■ **715006121** · Rojo Cam-Am
■ **715006123** · Naranja fuerte

Caja de carga audio LinQ de 43 litros

G2 (solo delantero para modelos 6x6 y MAX de 2013 y 2014), G2L, G2S

715003018



- Sistema sencillo de montaje/desmontaje para sujetar y transportar la carga de forma segura.
- El receptor con capacidad Bluetooth y los altavoces de 16,5 cm, integrados en la tapa, presentan un diseño oculto inteligente.
- La función de apagado automático protege la batería al apagar el sistema tras 10 minutos de inactividad.
- Panel de control retroiluminado perfecto para uso nocturno.
- Altavoces resistentes al agua.
- Ofrece la mejor calidad de sonido del mercado para que disfrutes aún más de la conducción gracias a un amplificador integrado de alta eficacia y gran alcance.
- Ver tabla de ubicación y requisitos de instalación.

Caja de refrigeración LinQ de 30 litros

G2 (excepto modelos 6x6), G2S

■ **715004778** · Negro
■ **715004698** · Gris



- Montaje LinQ para instalación y desmontaje sencillos.
- Construcción rotomoldeada que proporciona rigidez y durabilidad excepcionales.
- Aislamiento de espuma de calidad premium para retención óptima de hielo.
- Compartimento integrado totalmente extraíble que protege los alimentos.
- Robustos retenes de goma mantienen la tapa herméticamente cerrada.
- Resistente al clima.
- Práctico tapón de drenaje.
- Ver tabla de ubicación y requisitos de instalación.

Caja de almacenamiento premium LinQ de OGIO

G2 (excepto modelos 6x6), G2L, G2S

■ **715002923** · Negro



- Montaje LinQ para instalación y desmontaje sencillos.
- Ofrece transporte seguro de la carga durante la conducción.
- Ver tabla de ubicación y requisitos de instalación.

Caja abierta LinQ de perfil bajo

G2, G2L (solo delante para modelos MAX y 6x6), G2S

715004282



- Caja abierta de perfil bajo que amplía la capacidad de carga.
- Ideal para acceso sencillo a herramientas, cuerda, accesorios de cabrestante y pala de trabajo.
- Varios puntos de anclaje para sujeciones y tensores.
- Fabricación de polipropileno inyectado resistente a los impactos.
- Ver tabla de ubicación y requisitos de instalación.

Caja abierta LinQ de alta resistencia

G2, G2L (solo delante para modelos MAX y 6x6), G2S

715001215



- Fabricación de acero de baja aleación y alta resistencia.
- Montaje LinQ para instalación y desmontaje sencillos.
- Se puede instalar en ambos portaequipajes delantero y trasero del vehículo.
- Ver tabla de ubicación y requisitos de instalación.

Caja de carga amplia

G2, G2L (excepto 6x6)

715007001



- Plataforma trasera para transportar componentes grandes.
- Los puntos de anclaje (anilla en D), los complementos LinQ para el soporte para herramientas, y las marcas permiten la instalación de un accesorio de 40,6 cm.
- También tiene una alfombrilla para el fondo, una ranura para instalar un separador y una ranura de separador para cerrar el hueco en el borde trasero vertical.
- Se instala en plataformas de ATV mediante el sistema LinQ y ganchos que facilitan el montaje y la desinstalación.

La instalación de algunos accesorios mostrados puede afectar al cumplimiento normativo de algunos vehículos. Consulta a tu concesionario.

Soportes LinQ

Soporte para herramientas LinQ

G2, G2S, G2L

715007358



- Soporte para herramientas de gran versatilidad.
- Práctico seguro giratorio que permite el almacenamiento de las herramientas en cualquier ángulo.
- A la venta por pares.

Sujeciones para equipamiento LinQ

G2, G2S, G2L

715005340



- Sujeciones resistentes y flexibles que se adaptan perfectamente a diversos objetos de 2,5 a 10 cm de diámetro.
- Diseño de gran resistencia para llevar arcos, cañas de pescar, rastrillos o herramientas agrícolas, entre otros.
- Las sujeciones se abren rápidamente con un botón, de modo que resulta muy sencillo sacar los objetos.
- Sistema de base de gran resistencia para las aventuras más audaces.
- Transporta tus herramientas fácilmente combinando las sujeciones para equipamiento con el sistema LinQ.
- Orientación de 360°.
- A la venta por pares.

Montaje LinQ

Kit de adaptación de anclaje LinQ

G2, G2S

715004960



- Permite la instalación de accesorios con base LinQ de 40,6 cm en portaequipajes LinQ.
- Instalación y desmontaje sin necesidad de herramientas.
- Para G2S, la instalación requiere el portaequipajes LinQ (715001734).

Base LinQ

G2L

715002350



- Fabricación de fibra de vidrio de polipropileno.
- Permite la instalación de los accesorios LinQ.
- A la venta en packs de 4 unidades.

Mecanismo de bloqueo LinQ

G2, G2S, G2L

860201968



- Modo sencillo de bloquear de forma segura la mayoría de los accesorios LinQ.
- Incluye tapa que protege el mecanismo de bloqueo contra los elementos.
- Resistente a la corrosión.
- Pack de 1 unidad con 2 llaves.
- No compatible con la caja de refrigeración LinQ de 16 litros, la caja de herramientas LinQ, el soporte para herramientas LinQ ni las sujeciones para equipamiento LinQ.







Repuestos LinQ

715001707



- Exclusiva sujeción de montaje para utilizar en cualquier accesorio del sistema LinQ.
- Instalación y desmontaje sin necesidad de herramientas.
- A la venta por pares.

PORTAEQUIPAJES Y SOPORTES

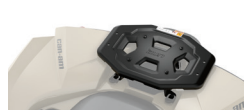
Extensión de portaequipajes LinQ de 10 cm	G2, G2S	■ 715001711 · Plata ■ 715001665 · Negro
	<ul style="list-style-type: none"> • Para la parte delantera o trasera. • Resistente y duradera. • Mantiene la carga firme en su sitio. • Instalación sencilla y sin herramientas gracias al sistema LinQ. • Revestimiento anticorrosión con acabado pulverizado de gran durabilidad. • Portaequipajes LinQ (715001734) requerido para modelo G2S. 	
Extensión de portaequipajes LinQ de 15 cm	G2, G2S	■ 715001712 · Plata ■ 715001671 · Negro
	<ul style="list-style-type: none"> • Para la parte delantera o trasera. • Resistente y duradera. • Mantiene la carga firme en su sitio. • Instalación sencilla y sin herramientas gracias al sistema LinQ. • Revestimiento anticorrosión con acabado pulverizado de gran durabilidad. • Portaequipajes LinQ (715001734) requerido para modelo G2S. 	
Extensión de portaequipajes de 13 cm	G2L	715001913
	<ul style="list-style-type: none"> • Para la parte delantera o trasera. • Fabricación de acero al carbono. • Integra puntos de anclaje para sujetar la carga en los portaequipajes. • Instalación sencilla en soporte tubular. • Revestimiento anticorrosión con acabado pulverizado de gran durabilidad. 	
Extensión de portaequipajes de 20 cm	G2L	715001914
	<ul style="list-style-type: none"> • Para la parte delantera o trasera. • Fabricación de acero al carbono. • Integra puntos de anclaje para sujetar la carga en los portaequipajes. • Instalación sencilla en soporte tubular. • Revestimiento anticorrosión con acabado pulverizado de gran durabilidad. 	
Portaequipajes LinQ	G2S (excepto modelos X mr)	715001734
	<ul style="list-style-type: none"> • Portaequipajes de sujeción por pernos. • Permite el uso de accesorios de montaje LinQ en la unidad G2S. 	
Placa de base LinQ	G2L	715007273
	<ul style="list-style-type: none"> • Permite el uso de accesorios LinQ con base de 40,6 cm en la unidad G2L para ampliar las opciones de carga y las posibilidades de desplazamiento. • Requiere el kit de base LinQ (715008125). 	
Placa de base LinQ	G2S	715007274
	<ul style="list-style-type: none"> • Permite el uso de accesorios LinQ con base de 40,6 cm en la unidad G2S para ampliar las opciones de carga y las posibilidades de desplazamiento. • Requiere el kit de base LinQ (715008125). 	

Soporte para estuche de armas	G2L (excepto modelos MAX)	715001918
	G2L (solo modelos MAX)	715001919



- Fabricación de acero.
- Diseñado para soporte tubular.
- Para el uso con el estuche de armas Gun Boot 6.0 Impact de Kolpin.
- Opción de montaje en ambos laterales del vehículo.

Estuche de armas Gun Boot 6.0 Impact[†] de Kolpin[†]	G2, G2L	715001419
---	---------	------------------



- Más espacio para armas con empuñadura tipo pistola y bipodes pequeños.
- Tiene cabida para armas de fuego de hasta 130 cm de largo.
- Espacio abundante para visores telescópicos de 60 mm.
- Diseño especial de apertura trasera para permitir acceso fácil.
- Asa con diseño ergonómico y puntos de fijación moldeados para el portafusil.
- Tapa de cierre a presión que se puede cerrar con llave.
- Diseñado para llevar rifles de cerrojo y escopetas para uso con mano derecha o izquierda.
- Incluye forro extraíble de espuma y nylon que absorbe los impactos para protección interior superior.
- La instalación requiere el kit de montaje correspondiente.

Soporte para estuche de armas Gun Boot LinQ <i>(No se ilustra.)</i>	G2 (excepto MAX, 6x6 y X mr 1000)	715002112
	G2 (solo modelos MAX y X mr 1000)	715002113

- Este ligero soporte para el estuche de armas se puede montar en ambos laterales del Outlander con el sistema LinQ sin necesidad de herramientas.
- Para el uso con el estuche de armas Gun Boot 6.0 Impact de Kolpin.

Soporte multiuso	G2, G2L	715002354 · Sencillo 715001945 · Doble
-------------------------	---------	---



- Soporte en U abierto para herramientas (pala, hacha) y armas de caza (rifle, arco) que ofrece seguridad y acceso fácil al mismo tiempo.
- Instalación sencilla en soporte tubular, extensiones de portaequipajes, caja abierta o defensas.
- Extensión de portaequipajes LinQ (715001711) requerida para modelo G2.
- A la venta por pares.

Sujeciones para equipamiento LinQ	G2L	715001421
--	-----	------------------



- Estas sujeciones, resistentes y flexibles, amortiguan y protegen, y se adaptan perfectamente a diversos objetos de 2,5 a 10 cm de diámetro.
- Diseño de gran resistencia para llevar arcos, cañas de pescar, rastrillos o herramientas agrícolas, entre otros.
- Las sujeciones se abren rápidamente con un botón, de modo que resulta muy sencillo sacar los objetos.
- Sistema de base de gran resistencia para las aventuras más audaces.
- Instalación sencilla en soporte tubular, extensiones de portaequipajes, cajas o defensas.
- A la venta por pares.

ACCESORIOS DE CARGA Y ALMACENAMIENTO

Barras para troncos	G2 (solo modelos 6x6)	715001987
----------------------------	-----------------------	------------------



- Las barras para troncos permiten convertir la plataforma en un espacio de transporte perfecto para troncos de 120 cm.
- La seguridad del conductor queda garantizada por la pantalla de protección frontal.

Tapa rígida	G2 (solo modelos 6x6)	715002394
--------------------	-----------------------	------------------



- La tapa rígida crea una caja de carga de 440 litros.
- El cierre de seguridad protege tus pertenencias.
- La elevación de la tapa se realiza mediante cilindros de gas.

Paredes laterales y compuerta trasera	G2 (solo modelos 6x6)	715005153
--	-----------------------	------------------



- Permite la transformación fácil y rápida de la plataforma de carga en espacioso compartimento.
- Paredes moldeadas rotacionalmente para ofrecer durabilidad máxima en los trabajos más duros independientemente de las condiciones.

Pared para protección de carga <i>(No se ilustra.)</i>	G2 (solo modelos 6x6)	708301522
--	-----------------------	------------------

- Para uso con o sin paredes laterales.

Cajón abierto para plataforma de carga

G2L (solo modelos 6x6)

715005256



- Transforma la plataforma de carga en caja de gran capacidad para ampliar las posibilidades de carga.
- Fabricación de polietileno de alta densidad y durabilidad, formado y diseñado para maximizar el espacio de carga.
- Permite acceso al compartimento trasero resistente al agua.
- Diseñada para instalación sencilla y adaptación perfecta.

Separador/Extensión de compuerta trasera

G2 (solo modelos 6x6)

715002017



- Esta robusta extensión de compuerta trasera amplía el espacio de carga en 25 cm.
- Con una plataforma de carga ampliada, se pueden llevar fácilmente hasta las cargas más grandes.
- Gracias al sistema de bloqueo rápido LinQ, la extensión actúa también como separador de espacio en la plataforma de carga.

Lona

G2 (solo modelos 6x6)

715002416



- Funda ajustable para cubrir totalmente todos los objetos en la caja de carga.
- Evita salpicaduras en la caja de carga.
- Resulta muy fácil de quitar para el acceso rápido al interior de la caja.

Caja de servicio de 70 litros

G2 (solo modelos 6x6)

715001999



- Vayas donde vayas y hagas lo que hagas, esta práctica caja de servicio de 70 litros es tu opción de almacenamiento móvil.
- La tapa asegura y protege el equipo contra los elementos independientemente de las condiciones.
- Se desliza bajo la plataforma con asideros para ofrecer acceso fácil.

Red para caja de carga

G2 (solo modelos 6x6)

715001371



- Red sólida diseñada para el enganche a la parte inferior de la caja de carga que permite el almacenamiento seguro y compacto de la carga.

Bolsa de almacenamiento flexible

G2, G2L, G2S

715003759



- Bolsa de 3 compartimentos.
- Transporta tu equipo en una bolsa resistente al clima.
- Maleta flexible de 45 litros de capacidad diseñada para la parte posterior del vehículo a fin de maximizar las posibilidades de almacenamiento.
- Portaequipajes LinQ (715001734) requerido para modelo G2S.

Bolsa de almacenamiento de 10 litros

269502121



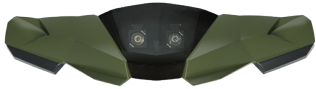

- Bolsa estanca que se dobla por la parte superior para proteger la carga completamente contra los elementos.
- Cabe en el compartimento trasero del vehículo.

PARABRISAS CAN-AM

Carenado Deluxe	G2 (excepto X mr y 6x6), G2L	■ 715001232 - Negro	■ 715006125 - Verde Squadron
		■ 715000935 - Amarillo 2000	■ 715007073 - Verde tundra
 <ul style="list-style-type: none"> • Innovador sistema de protección contra el viento con diversas prestaciones. • Extracción rápida y sin necesidad de herramientas tras montar los soportes de la base en el manubrio. • Dos sujetavazos. • Compatible con kit de montaje de GPS. 		<ul style="list-style-type: none"> • Retrovisores y luces adicionales opcionales. • Requiere parabrisas bajo, alto o ultra alto. • Kit de adaptación de manubrio cónico requerido para vehículos con manubrio cónico de aluminio de 28 mm. • No compatible con modelos T3. 	

Kit de adaptación de manillar cónico <i>(No se ilustra.)</i>	Carenado Deluxe	715002470
<ul style="list-style-type: none"> • Requerido para la instalación del carenado Deluxe en Outlander X-TP y en cualquier vehículo con manubrio cónico de aluminio de 28 mm. 		

Parabrisas ultra alto	Carenado Deluxe	715000936
 <ul style="list-style-type: none"> • Este parabrisas de 41 cm ofrece máxima protección contra los elementos durante la conducción. • Para disfrutar de protección contra el viento y aplicaciones de invierno. • Instalación y desmontaje sin necesidad de herramientas. <p><i>La instalación de algunos accesorios mostrados puede afectar al cumplimiento normativo de algunos vehículos. Consulta a tu concesionario.</i></p>		

Parabrisas alto	Carenado Deluxe	715001211
 <ul style="list-style-type: none"> • 28 cm de alto, para protección contra el viento y aplicaciones de invierno. • Instalación y desmontaje sin necesidad de herramientas. <p><i>La instalación de algunos accesorios mostrados puede afectar al cumplimiento normativo de algunos vehículos. Consulta a tu concesionario.</i></p>		



Parabrisas de perfil bajo	Carenado Deluxe	715001227
 <ul style="list-style-type: none"> • Este parabrisas de 15 cm mantiene la apariencia deportiva de tu vehículo al tiempo que te ofrece protección media contra los elementos y la posibilidad de disfrutar de iluminación direccional. • Instalación y desmontaje sin necesidad de herramientas. <p><i>La instalación de algunos accesorios mostrados puede afectar al cumplimiento normativo de algunos vehículos. Consulta a tu concesionario.</i></p>		

Accesorios

Iluminación auxiliar de parabrisas	Carenado Deluxe	715003115
 <ul style="list-style-type: none"> • 2 luces LED especiales para el carenado Deluxe que emiten más luz y ofrecen iluminación direccional. • 1.800 lumens. • Kit de 2 luces Cree LED de 10 W. • Iluminación de largo alcance hasta 107 m, con un consumo inferior a 1 amperio por luz. 		

Kit de retrovisores Deluxe	Carenado Deluxe	715002353
 <ul style="list-style-type: none"> • Sistema de montaje mejorado. • Amplia visión trasera. • Se adapta perfectamente al carenado Deluxe. 		

Kits de parabrisas

Kit de parabrisas ultra alto	G2, G2L, G2S (excepto modelos X mr)	715003023
	<ul style="list-style-type: none"> Fabricación en policarbonato con ventilación integrada para reducir la turbulencia y el ruido a velocidad elevada, y disfrutar de una experiencia de conducción más suave y apacible. Extracción rápida y sin necesidad de herramientas tras montar los soportes de la base en el manubrio. Se adapta a manubrios rectos y cónicos. <p><i>La instalación de algunos accesorios mostrados puede afectar al cumplimiento normativo de algunos vehículos. Consulta a tu concesionario.</i></p>	<ul style="list-style-type: none"> Diseño mejorado para ofrecer rigidez superior. Tapa de dirección (709400939) requerida para modelos XT y Mossy Oak. Parabrisas de 41 cm. Para insuperable protección frente al viento y aplicaciones de invierno.
Kit de parabrisas alto	G2, G2L, G2S (excepto modelos X mr)	715006382
	<ul style="list-style-type: none"> Fabricación en policarbonato con ventilación integrada para reducir la turbulencia y el ruido a velocidad elevada, y disfrutar de una experiencia de conducción más suave y apacible. Extracción rápida y sin necesidad de herramientas tras montar los soportes de la base en el manubrio. Se adapta a manubrios rectos y cónicos. <p><i>La instalación de algunos accesorios mostrados puede afectar al cumplimiento normativo de algunos vehículos. Consulta a tu concesionario.</i></p>	<ul style="list-style-type: none"> Diseño mejorado para ofrecer rigidez superior. Tapa de dirección (709400939) requerida para modelos XT y Mossy Oak. Parabrisas de 28 cm. Para protección frente al viento y aplicaciones de invierno.
Kit de parabrisas bajo	G2, G2L, G2S (excepto modelos X mr)	715003021
	<ul style="list-style-type: none"> Fabricación en policarbonato con ventilación integrada para reducir la turbulencia y el ruido a velocidad elevada, y disfrutar de una experiencia de conducción más suave y apacible. Extracción rápida y sin necesidad de herramientas tras montar los soportes de la base en el manubrio. Se adapta a manillares rectos y cónicos. <p><i>La instalación de algunos accesorios mostrados puede afectar al cumplimiento normativo de algunos vehículos. Consulta a tu concesionario.</i></p>	<ul style="list-style-type: none"> Diseño mejorado para ofrecer rigidez superior. Tapa de dirección (709400939) requerida para modelos XT y Mossy Oak. Parabrisas de 15 cm. Te permite mantener la apariencia deportiva de tu vehículo al tiempo que te ofrece protección media contra los elementos.

MANUBRIOS Y RETROVISORES

Cubremanos para manubrio	G2, G2L, G2S
	<ul style="list-style-type: none"> Resistente construcción de plástico inyectado con logotipo de Can-Am. Con tapa extraíble para el ajuste del flujo de aire. El kit de montaje se vende por separado. <p> 715000525 · Negro / Amarillo 715000537 · Blanco / Negro 715001706 · Negro / Negro 715003811 · Rojo Can-Am / Negro 715003812 · Verde Manta/Negro </p> <p> 715003813 · Naranja / Negro 715003814 · Azul Octane / Negro 715006117 · Verde Squadron / Negro 715006118 · Rojo Viper / Negro </p>

Cubremanos para pasajero	G2 y G2L (solo modelos MAX)	715001669
	<ul style="list-style-type: none"> Estos cubremanos se instalan en los asideros para el pasajero, que disfrutará de comodidad superior durante la conducción. Fácil de instalar y retirar. 	

Kit de montaje de aluminio con recubrimiento completo	G2, G2L, G2S	715001378
	<ul style="list-style-type: none"> Fabricación en aluminio fundido negro ligero. Incluye todos los accesorios. Los cubremanos se venden por separado. 	

Manubrio cónico de aluminio	G2, G2L, G2S	715000550
	<ul style="list-style-type: none"> Manubrio cónico de 22 - 28 mm fabricado en aluminio 6061-T6. Incluye todos los accesorios, almohadilla en la parte central y tapa. 	

Kit de protección de manubrio XT	G2, G2L	703100352
	<ul style="list-style-type: none"> No es compatible con la correa para conducción por barro (715003053). 	

Retrovisor izquierdo - 10 mm	G2, G2L, G2S	708200963
	<ul style="list-style-type: none"> Gran superficie de visualización, 13 cm x 8 cm. Acabado mate. El vástago presenta una rosca de 10 mm. Se precisa un soporte (715000190) para la instalación en DS 450. No es necesario soporte para la instalación en Outlander y Renegade. 	

Retrovisor derecho - 10 mm (No se ilustra.)	G2, G2L, G2S	709400523
	<ul style="list-style-type: none"> Gran superficie de visualización, 13 cm x 8 cm. Acabado mate. El vástago presenta una rosca de 10 mm. 	<ul style="list-style-type: none"> Se precisa un soporte (715000190) excepto para vehículos con freno de mano a la derecha.

Retrovisores para manubrio	G2, G2L, G2S	715005366
	<ul style="list-style-type: none"> Espejos convexos de montaje en manubrio con capacidad de ajuste. Superficie convexa que ofrece visibilidad mejorada en un campo de visión más amplio. No requiere parabrisas ni carenado para el montaje. 	

ASIENTOS

	G2L (excepto modelos MAX)	715003941
	G2 (excepto modelos 6x6 y MAX)	715003940
	G2 (solo modelos 6x6, excepto MAX)	715003611

Respaldo para conductor		
	<ul style="list-style-type: none"> Proporciona soporte extra a la espalda del piloto, para que conducir esos pocos kilómetros más sea mucho más cómodo. Se ajusta en horizontal para adaptarse a la altura y las preferencias del conductor. Se monta y bloquea firmemente en el vehículo. 	

Kit de asiento de pasajero para Outlander MAX	G2 de 2015 y posteriores, G2L (solo modelos MAX)	715002373
	<ul style="list-style-type: none"> Ideal para sustituir asiento de pasajero usado o dañado. 	

Funda de asiento de alto rendimiento	G2, G2L	715007212
	<ul style="list-style-type: none"> Materiales de alto rendimiento para cubrir y proteger el asiento. Antiabrasión y antidesgarros. Se instala de forma muy sencilla al extenderse y adaptarse al asiento original. El elástico sujeta la funda en su sitio. 	

PROTECTORES DE CHASIS DE PLÁSTICO

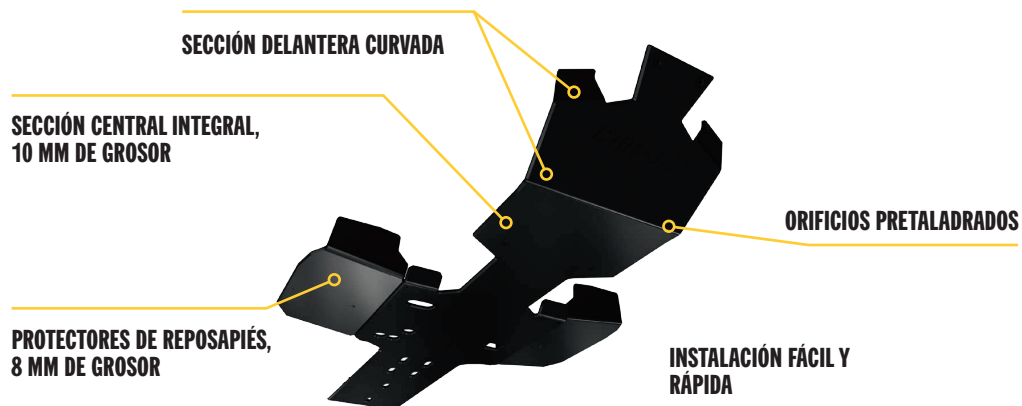
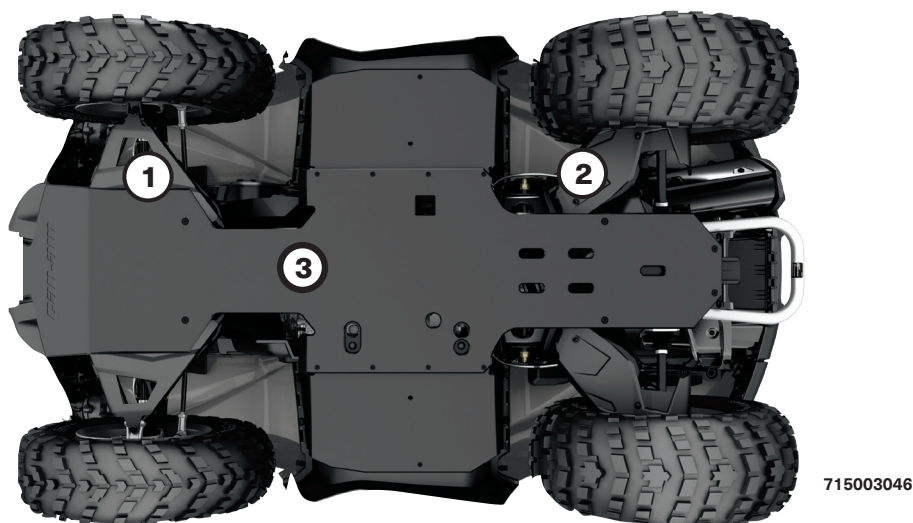

Nuestros protectores de plástico se deslizan suave y silenciosamente por los obstáculos para ofrecer excelente protección en terrenos abruptos. Fabricados de polietileno de ultra alto peso molecular (HMWPE) termoformado resistente a la abrasión.

• Más ligero que el aluminio.

Equipa tu Outlander y Renegade con el kit de protección completo o añádelos de forma individual.	OUTLANDER	OUTLANDER MAX	OUTLANDER 6X6	G2, G2S	G2L	G2L MAX
PROTECTORES DE CHASIS DE PLÁSTICO INDIVIDUALES						
① PROTECTORES DE TRAPECIOS G2	715002924	715002924	715002924	715002924	—	—
② PROTECTORES DE BASCULANTES G2	715002925	—	715002925	715002925	—	—
③ PROTECTOR DE CHASIS DE PLÁSTICO G2	715006019	715006020	715005290 715005320 (MAX)	—	715006115	715006116

PROTECTORES DE CHASIS DE HMWPE

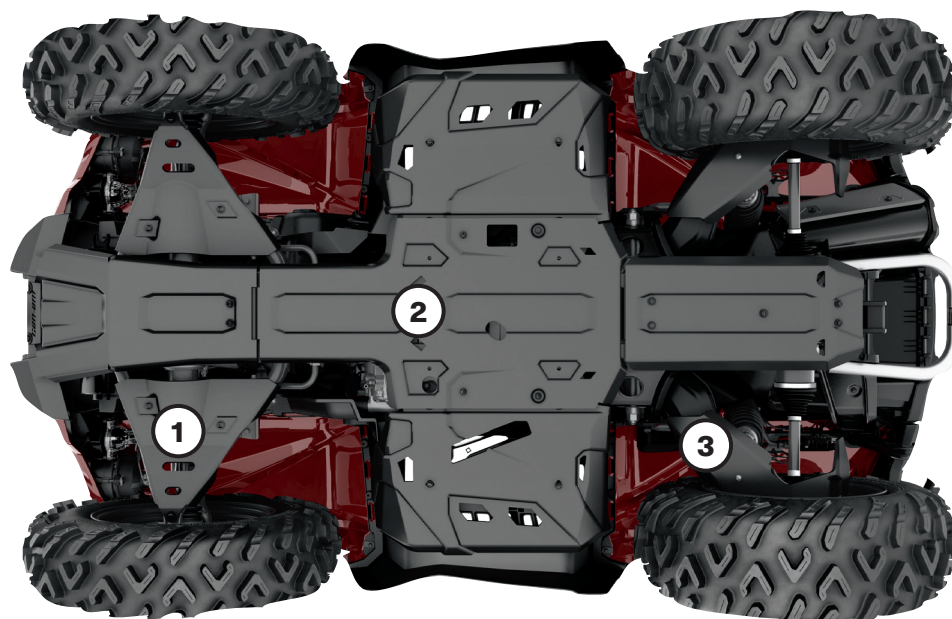

Nuestros protectores de plástico se deslizan suave y silenciosamente por los obstáculos para ofrecer excelente protección en terrenos abruptos. Fabricados de polietileno de ultra alto peso molecular (HMWPE) termoformado resistente a la abrasión de 6 mm de espesor.

- Más ligero que el aluminio.
- Excelente capacidad antigrietas.
- Alta resistencia a los impactos.

OUTLANDER, RENEGADE

	G2						G2L		G2S	
	2016 y anteriores		2017-2018		2019 y posteriores				Modelos de 2017-2018	2019-2022
	Excepto modelos MAX y X mr 1000R	SOLO MODELOS MAX y X mr 1000R	Excepto modelos MAX y X mr 1000R	SOLO MODELOS MAX y X mr 1000R	Excepto modelos MAX y X mr 1000R	SOLO MODELOS MAX y X mr 1000R	Excepto modelos MAX	SOLO MODELOS MAX		
Kit de protección de chasis de polietileno de ultra alto peso molecular (HMWPE)										
	715004214	715004215	715004209	715004210	715004806	715004807	715004211	715004212	715004213	715004809
Protectores de chasis individuales de HMWPE										
① Protectores de trapecios	715002924	715002924	715002924	715002924	715004822	715004822	715002924	715002924	715002924	715004822
② Protectores de chasis <i>Sección de reposapiés no compatible con Renegade Xmr</i>	715002926	715002927	715002926	715002927	715002926	715002927	715002928	715002929	715002974	715002974
③ Protectores de basculantes	-	-	715003466	715003466	715004823	715004823	715003466 (solo modelos 2015 a 2020)	715003466 (solo modelos 2015 a 2020)	715003466	715004823

PROTECTORES DE CHASIS DE ALUMINIO

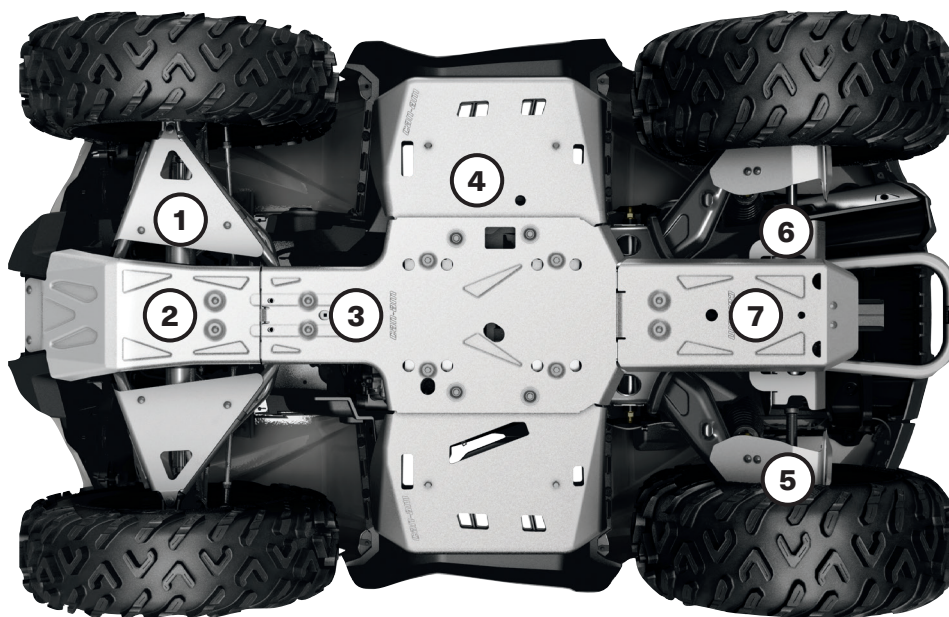

Para ofrecer durabilidad y resistencia óptimas, todos nuestros protectores de chasis de aluminio están fabricados de aluminio 5052-H32 de alta resistencia y 4,5 mm de espesor.

- Durabilidad óptima.
- Alta resistencia.

OUTLANDER

G2						G2L	
2016 y anteriores		2017-2018		2019 y posteriores		Cualquier año	
Excepto modelos MAX y X mr 1000R	Solo modelos MAX y X mr 1000R	Excepto modelos MAX y X mr 1000R	Solo modelos MAX y X mr 1000R	Excepto modelos MAX y X mr 1000R	Solo modelos MAX y X mr 1000R	Excepto modelos MAX	Solo modelos MAX

Kit de protección de chasis de aluminio

715002137	715002138	715004197	715004198	715004804	715004805	715004199	715004200
-----------	-----------	-----------	-----------	-----------	-----------	-----------	-----------

Protectores de chasis individuales de aluminio

	2016 y anteriores	2017-2018	2019 y posteriores	2016 y anteriores	2017-2018	2019 y posteriores	2016 y anteriores	2017-2018	2019 y posteriores
① Protectores de trapecios	715001667	715001667	715001667	715001667	715001667	715004820	715004820	715001667	715001667
② Protector de chasis delantero	715000926	715000926	715000926	715000926	715000926	715000926	715000926	715001906	715001906
③ Protector de chasis central	715002078	715002078	715002078	715002078	715002078	715002078	715002078	715002078	715002078
④ Protectores de reposapiés	715000922	715000922	715000922	715000922	715000922	715000922	715000922	715000922	715000922
⑤ Protectores de basculantes	—	—	715008595	715008595	715004821	715004821	715008595	715008595	715008595
⑥ Protectores de diferencial trasero	715000920	715000920	715000920	715000920	715000920	715000920	715000920	715000920	715000920
⑦ Protector de chasis trasero	715002028	715002029	715002028	715002029	715002028	715002029	715002028	715002029	715002029

PROTECTORES DE CHASIS DE ALUMINIO

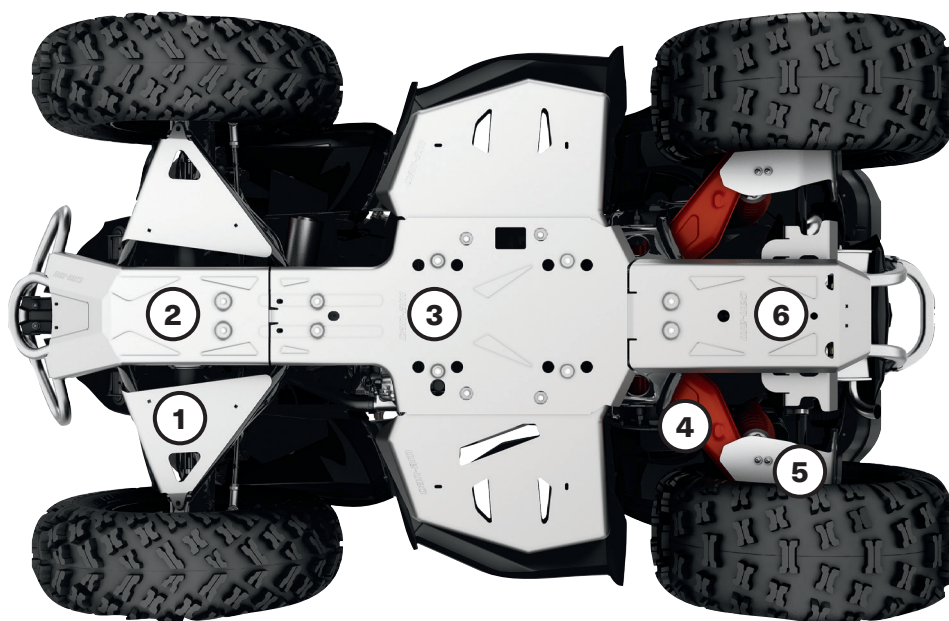

Para ofrecer durabilidad y resistencia óptimas, todos nuestros protectores de chasis de aluminio están fabricados de aluminio 5052-H32 de alta resistencia y 4,5 mm de espesor.

- Durabilidad óptima.
- Alta resistencia.

RENEGADE

G2S

	2016 y anteriores	2017-2018	2019 - 2022	2023 y posteriores
Kit de protección de chasis de aluminio				
<i>No compatibles con modelos X mr.</i>	715002139	715004201	715004808	715009730
Protectores de chasis individuales de aluminio				
① Protectores de trapecios	715001667	715001667	715004820	715004820
② Protector de chasis delantero	715000925	715000925	715000925	715001906
③ Protector de chasis central	715002078	715002078	715002078	715002078
④ Protectores de basculantes	715001129	715008595	715004821	715004821
⑤ Protectores de diferencial trasero	715000920	715000920	715000920	715000920
⑥ Protector de chasis trasero	715002028	715002028	715002028	715002028

PROTECTORES DE CHASIS INDIVIDUALES DE ALUMINIO Y HMWPE

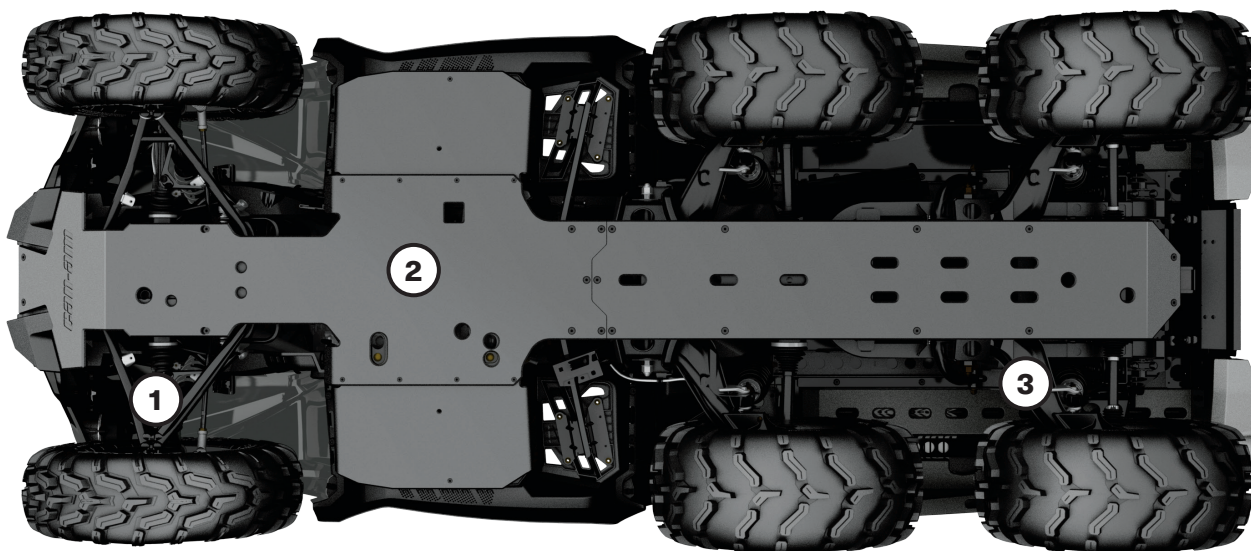

Nuestros protectores de plástico y aluminio se deslizan suave y silenciosamente por los obstáculos para ofrecer excelente protección en terrenos abruptos.

HMWPE

Fabricados en polietileno de ultra alto peso molecular (HMWPE) termoformado resistente a la abrasión de 6 mm de espesor.

- Más ligero que el aluminio.
- Excelente capacidad antigrietas.
- Alta resistencia a los impactos.

ALUMINIO

Fabricación en aluminio 5052-H32 de alta resistencia y 4,5 mm de espesor.







- Durabilidad óptima.
- Alta resistencia.

OUTLANDER 6X6

	G2 6x6			G2L 6x6
	2016 y anteriores	2017 - 2018	2019 y posteriores	Cualquier año
Protectores de chasis individuales de HMWPE				
① Protectores de trapecios de HMWPE	715002924	715002924	715004822	715002924
② Protector de chasis integral de HDPE	715005290 (excepto MAX)	715005290	715005290 (excepto MAX)	715004987 (excepto MAX)
	715005320 (solo Max)	715005320	715005320 (solo Max)	715005259 (solo Max)
③ Protectores de basculantes de HMWPE	-	715003466	715004823	715003466 (solo modelos de 2020 y anteriores)
Protectores de chasis individuales de aluminio				
① Protectores de trapecios de aluminio	715001667	715001667	715004820	715001667
② Protector de chasis integral de aluminio				
③ Protectores de basculantes de aluminio		715008595	715004821	715008595

DEFENSAS Y PROTECTORES

Defensas

Defensa delantera Expedition	G2, G2L (excepto modelos X mr y modelos X xc de 2022 y posteriores)	715007233
	<ul style="list-style-type: none"> • Construcción de tubos de acero perfilados de 3,8 cm para proporcionar protección total a la parte delantera del vehículo. • Protege y no obstruye los faros del vehículo. • Puntos de montaje integrados para luces. • Revestimiento anticorrosión interior y exterior con acabado pulverizado de gran durabilidad. 	
Defensa trasera Expedition	G2, G2L	715007234
	<ul style="list-style-type: none"> • Construcción de tubos de acero perfilados de 3,8 cm para proporcionar protección total a la parte trasera del vehículo. • Protege y no obstruye las luces traseras del vehículo. • Revestimiento anticorrosión interior y exterior con acabado pulverizado de gran durabilidad. • La instalación de la defensa trasera en modelos G2 Base y DPS requiere 705008164 y 705008165. 	
NOVEDAD Defensa delantera X mr	G2S de 2023 y posteriores	715008198
	<ul style="list-style-type: none"> • Protección delantera del vehículo mejorada. Requerido como punto de montaje para kit de reubicación del radiador (715008898). 	
Defensa delantera XT	G2	715004837
	<ul style="list-style-type: none"> • Proporcionan mayor protección contra los obstáculos. • Resistente y duradero, puede acoplarse al modelo Outlander básico para convertir el vehículo en modelo XT. • De serie en los modelos XT, XT-P, Mossy Oak y Limited. • Diseño sobredimensionado de los tubos con acabado negro texturizado y esquinas metálicas. 	
Defensa trasera XT	G2	715004920
	<ul style="list-style-type: none"> • Proporcionan mayor protección contra los obstáculos. • Resistente y duradero, puede acoplarse al modelo Outlander básico para convertir el vehículo en modelo XT. • De serie en los modelos XT, XT-P, Mossy Oak y Limited. • Diseño sobredimensionado de los tubos con acabado negro texturizado y esquinas metálicas. 	
Defensa delantera XT	G2L	715001910
	<ul style="list-style-type: none"> • Compatible con cabestrante. • Tubos de diseño sobredimensionado. • Protege el vehículo contra impactos de obstáculos. • De serie en modelos XT. 	
Defensa trasera XT	G2L	715001911
	<ul style="list-style-type: none"> • Tubos de diseño sobredimensionado. • Protege el vehículo contra impactos de obstáculos. • De serie en modelos XT. 	

Defensa delantera Xtreme	G2	715001286*
	G2L	715004279



- Construcción ultra resistente.
- Mejora la protección delantera del vehículo.
- Compatible con la defensa delantera XT.
- Se adapta al sistema de oruga Apache™ 360 (sin paneles laterales).
- No compatible con modelos de categoría T.
- **No es compatible con enganche frontal.*

Defensa delantera Rancher	G2, G2L (excepto modelos X mr)	715003461
----------------------------------	--------------------------------	------------------



- La protección delantera y las placas de perfil bajo permiten el uso del ATV durante el trabajo con el ganado, y protegen la seguridad tanto del vehículo como de los animales.
- La sección delantera de formato plano permite empujar suavemente al ganado o desplazar objetos ligeros, por ejemplo, para cerrar vallas y verjas.
- La cobertura delantera integral ofrece protección adicional para el radiador y los faros.
- Revestimiento anticorrosión interior y exterior con acabado pulverizado de gran durabilidad.
- No compatible con sistemas de oruga, palas de trabajo y enganche frontal.
- No compatible con modelos de categoría T

Defensa trasera Rancher	G2, G2L (excepto modelos 6x6)	715003462
--------------------------------	-------------------------------	------------------



- Ideal para utilizar tu ATV durante el trabajo con el ganado, y proteger la seguridad tanto del vehículo como de los animales.
- La cobertura ofrece protección adicional para las luces traseras.
- Revestimiento anticorrosión interior y exterior con acabado pulverizado de gran durabilidad.
- No es compatible con sistemas de oruga.
- No compatible con modelos de categoría T.

Defensa delantera Xtreme para Renegade	G2S de 2022 y anteriores (excepto modelos X mr)	715002469
---	---	------------------



- Protección delantera del vehículo mejorada.
- Requerido como punto de montaje para kit de reubicación del radiador (715008898).

Protectores

Protector lateral	G2 de 2012 a 2018 con defensas XT de serie, G2 de 2012 y posteriores con parachoques Rancher, G2L con defensas Rancher (excepto modelos X mr y 6X6)	715003459
	G2 de 2019 y posteriores con defensas XT (excepto modelos X mr y 6X6)	715004940*
	G2L con defensas XT (excepto modelos X mr y 6x6)	715003614



- Protector de alta resistencia diseñado para ofrecer rendimiento doble: protege el ATV y realza el estilo del vehículo.
- De fabricación resistente y apariencia inquebrantable, este protector ofrece protección lateral integral en entornos de rancho y granja, así como en aplicaciones forestales.
- Construcción ultrarresistente en tubo de acero de 3 cm de diámetro, con revestimiento anticorrosión interior y exterior con acabado pulverizado de gran durabilidad.
- No compatible con reposapiés autoevacuables.
- La instalación requiere defensas delantero y trasero XT o Rancher.
- La instalación en modelos MAX requiere las extensiones de protectores laterales (715003460).

**No compatible con defensa delantera y trasera Rancher.*

Extensiones de protectores laterales (No se ilustra.)	G2, G2L (solo modelos MAX)	715003460
---	----------------------------	------------------

- Esta extensión diseñada para el protector lateral está destinada específicamente a la adaptación a los modelos Outlander MAX, con integración perfecta en su apariencia.

Aletas salpicaderas

G2 (con aletas salpicaderas de serie)

715007089



- Mantienen el barro, la nieve y la suciedad fuera del área de carga, y protegen el remolque y los vehículos situados detrás.
- Dan un toque de estilo a tu vehículo.
- Se requiere la aleta salpicaderas de serie.
- A la venta por pares.

Aletas de salpicaderas

G2 2012-2018 (excepto con neumáticos de 76 cm / 30 pulg.) (excepto modelos 6x6)

715001764*

G2 de 2019 y posteriores (con neumáticos de 76 cm / 30 pulg.) (excepto modelos 6x6)

715004250**

G2L

715001909***

G2L, solo vehículos europeos de 2015 y posteriores

715004487



- Mayor protección frente a la suciedad y los residuos; imprescindibles para la conducción por barro.
- Fabricación de plástico inyectado que se adapta perfectamente a las salpicaderas del vehículo.
- Dota al vehículo de estilo añadido para resaltar aún más su apariencia sólida y deportiva.
- Incluye extensiones delantera y trasera junto con todos los accesorios de montaje.

**De serie en los modelos G2 de 2019 y posteriores (excepto modelos X mr).*

***De serie en G2 X mr 1000R.*

****No compatibles con vehículos europeos.*

Extensiones de salpicaderas

G2 (excepto modelos 6x6)

715005111*

G2L

715003615**



- Evita daños y suciedad durante la conducción por terreno accidentado con estas extensiones de guardabarros de gran tamaño, que, además, incluyen aletas para ofrecer protección adicional en entornos de nieve y barro, en especial durante el uso con sistemas de oruga.
- Fabricación de polietileno de alto peso molecular (HMWPE) para proporcionar resistencia avanzada contra la abrasión.
- El kit incluye extensiones delantera y trasera.

**Deben utilizarse con las salpicaderas para G2 (715001764).*

***Debe utilizarse con las salpicaderas para G2L (715001909).*

Aletas de salpicaderas

G2S (excepto modelos X mr)

705012695



- Salpicaderas integradas, ampliadas y de gran apariencia deportiva. Ofrecen protección integral contra el agua y la suciedad.
- Incluyen extensiones delantera y trasera junto con todos los accesorios de montaje.

Tubos de protección de plataforma

G2 (solo modelos 6x6)

715002030



- Salpicaderas de instalación sencilla por pernos para los laterales de la plataforma de los modelos 6x6.
- Protegen los componentes de plástico exteriores de la plataforma ante impactos de rocas, árboles y otros obstáculos en los desplazamientos por áreas limitadas o al colocar la carga en la plataforma.

Tubos de protección de plataforma

G2L (solo modelos 6x6)

715005266



- Salpicaderas de instalación sencilla por pernos para los laterales de la plataforma de los modelos 6x6.
- Protegen los componentes de plástico exteriores de la plataforma ante impactos de rocas, árboles y otros obstáculos en los desplazamientos por áreas limitadas o al colocar la carga en la plataforma.

ILUMINACIÓN Y ACCESORIOS ELÉCTRICOS

Conjunto integrado de empuñaduras y acelerador de pulgar con calefacción	G2, G2L, G2S (2024 y posteriores)	715005072
	<ul style="list-style-type: none"> • Los niveles de calor en las empuñaduras y el pulgar se muestran en la pantalla del vehículo. • Botón ergonómico integrado en empuñadura izquierda. • Botón único para ambas empuñaduras y selección del nivel de calor en el pulgar. • Cinco ajustes de temperatura para el pulgar y las empuñaduras. • Relación de calor ajustable entre la empuñadura y el calentador de pulgar. 	<ul style="list-style-type: none"> • Mantén pulsado el botón para alcanzar la máxima temperatura rápidamente. • Recuerda tu último ajuste de temperatura. • Sellado IP67 impermeable para garantizar protección contra los elementos. • Compatible con ECE. • Instalación sencilla. • Empuñaduras de instalación a presión, sin necesidad de adhesivo.
Conjunto de empuñaduras y acelerador de pulgar con calefacción	G2, G2L, G2S (excepto modelos de 2020 y posteriores equipados con motor 850, modelos de 2019 y posteriores con motor 1000R, y modelos de categoría T) G2, G2L, G2S (modelos de 2020 y posteriores equipados con motor 850, modelos de 2019 y posteriores con motor 1000R, y modelos de categoría T)	715003250 No compatible con sistema de control de aceleración inteligente (ITC, Intelligent Throttle Control) 715008739* Compatible con sistema de control de aceleración inteligente (ITC, Intelligent Throttle Control)
	<ul style="list-style-type: none"> • La graduación del LED facilita la lectura de los ajustes de temperatura. • 4 ajustes de temperatura con controles independientes para el pulgar y las empuñaduras. • Restaura el ajuste de temperatura anterior. <p><i>*Soporte de reubicación (715007619) requerido para la instalación en modelos de categoría T y G2L XU (modelos INT).</i></p>	<ul style="list-style-type: none"> • Apagado con un solo toque. • Cableado requerido solo para la instalación en modelos G2L.
Cableado (No se ilustra.)	G2L	710004567
<ul style="list-style-type: none"> • Requerido para la instalación del conjunto de empuñaduras y acelerador con calefacción. 		
Salida de visera calefaccionada	G2, G2L	715001246
	<ul style="list-style-type: none"> • Colocación estratégica en el vehículo para que no pierdas agilidad. • Esta salida de visera opcional elimina el vaho durante la conducción. • Instalación fácil y rápida. • De venta individual. • No incluye visera calefaccionada. 	
Salida de visera y empuñaduras calefaccionadas para pasajero	G2, G2L (solo modelos MAX)	715008794
	<ul style="list-style-type: none"> • Reemplaza las empuñaduras de serie del pasajero. • Interruptor de temperatura dual integrado en el brazo del asiento para disfrutar de asideros y empuñaduras con tres zonas térmicas. • Salida de visera calefaccionada integrada en el brazo del asiento. 	
Kit de toma de corriente USB	G2, G2L, G2S	219400510
	<ul style="list-style-type: none"> • Recarga dispositivos electrónicos durante la conducción* (smartphone, MP3, sistemas de calefacción, etc.). • Conectores USB de puerto dual. • La salida de alimentación no admite la carga de todos los tipos de dispositivos durante la conducción. 	
Calefactor para asiento	G2, G2L	715007211
	<ul style="list-style-type: none"> • Calefactor para asiento de 25 W que ofrece confort térmico durante la conducción. • Una única opción de temperatura. • Solo almohadillas con calefacción y arnés eléctrico. • La instalación requiere la funda de asiento de alto rendimiento (715007212). 	
Calentador de motor	Outlander 500 / 570 / 650 / 800 (G1/G2) Outlander 1000 (G2)	605154278 715002043

Soporte para dispositivo electrónico 	G2, G2L (excepto modelos 6x6 y X mr)	715004919
Luces LED para conducción de 9 cm (2 x 14 W) 	G2, G2L (excepto modelos X mr)	715003666
Luces LED tipo foco de 9 cm (2 x 14 W) 	G2, G2L (excepto modelos X mr)	715003665
Luces LED redondas de 10 cm (2 x 25 W) 	G2, G2L (excepto modelos X mr)	715002935
Barra de iluminación LED doble de 25 cm (60 W) 	G2, G2L (excepto modelos X mr)	715002933
Cable de alimentación para luces (No se ilustra.)	G2, G2L	715007275
Barra de sonido Bluetooth para manubrio de MTX 	G2, G2L, G2S	219400840
Kit de instalación de luces multiposición 	G2, G2L, G2S	715004274

- Resistente fabricación de polipropileno inyectado que favorece la adaptación perfecta y la instalación sencilla.
- Unidad ajustable para sujetar con seguridad smartphones o tablets pequeños, de 7,5 cm a 13,0 cm de longitud o anchura, con o sin carcasa protectora.
- Almacenamiento integrado de 2,1 litros.

- Ranuras para inserción del cable de carga por la tapa.
- Opción de reubicación de toma de corriente de 12 V o instalación de toma USB en compartimento de almacenamiento (toma de corriente USB de venta por separado).
- No compatible con parabrisas ni con kit de esnórquel.

- Luces LED de 14 W y 1.260 lumens.
- Con 6 LED de alta potencia en una carcasa de aluminio fundido de gran resistencia.
- 2 puntos de sujeción: si uno de ellos falla como resultado de una colisión, basta con pasar al punto siguiente del canal y reinstalar la luz.

- A la venta por pares.
- Homologación CE.
- Foco direccional que produce un haz de luz largo y estrecho, ideal para la conducción a alta velocidad.
- Defensa delantera Expedition (715007233) y cable de alimentación para luces (715007275) requeridos para la instalación.

- Luces LED de 14 W y 1.260 lumens.
- Con 6 LED de alta potencia en una carcasa de aluminio fundido de gran resistencia.
- 2 puntos de sujeción: si uno de ellos falla como resultado de una colisión, basta con pasar al punto siguiente del canal y reinstalar la luz.

- A la venta por pares.
- Homologación CE.
- Reflector que produce un haz de luz ancho, ideal para aplicaciones de trabajo (por ejemplo, durante el uso de la pala), en los giros, en entornos polvorientos o en condiciones de niebla.
- Defensa delantera Expedition (715007233) y cable de alimentación para luces (715007275) requeridos para la instalación.

- Focos LED de 25 W.
- 1.800 lumens.
- Resistentes e impermeables.
- Incluye interruptor y cableado básico.
- Rejilla con marca Can-Am.

- A la venta por pares.
- No presenta conformidad con estándares CE.
- Defensa delantera Expedition (715007233) y cable de alimentación para luces (715007275) requeridos para la instalación.

- Con 12 LED Cree de 5 W.
- 5.400 lumens.
- Resistentes e impermeables.
- Gran potencia en tamaño compacto.

- No presenta conformidad con estándares CE.
- Defensa delantera Expedition (715007233) y cable de alimentación para luces (715007275) requeridos para la instalación.

Cable de alimentación para luces
(No se ilustra.)

- Requerido para la instalación de barras de iluminación LED de 25 cm, y las luces LED de 9 cm y 10 cm.

Barra de sonido Bluetooth para manubrio de MTX

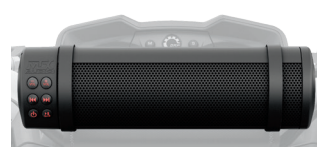

- Altavoz Bluetooth con la comodidad inmejorable del control al alcance de la mano.
- Altavoz de construcción robusta y resistente al clima según estándares IP66 diseñado para uso en exteriores.
- 150 vatios de potencia de audio de calidad.
- Integración y funcionamiento sin fisuras con dispositivos Bluetooth.

- Incluye: cables de entrada, conexión a masa y encendido, puerto auxiliar y cable de conector de 8,89 cm.
- No compatible con kit de protección de manubrio XT.
- En conformidad con estándares CE.

Nota: se recomienda el uso de formatos WAV, AIFF o AAC (192-256 kbps) - MP3 (320 kbps) para aprovechar todo el potencial del altavoz. El uso de formatos más comprimidos podría resultar en degradación de la calidad del sonido.

Kit de instalación de luces multiposición



- Sujeciones multiposición de plástico incluidas para el montaje en tubos de varios tamaños: de 19 mm a 38 mm.
- Requerido para la instalación de las luces LED cuadradas de 5 cm (2 x 10 W).
- El kit incluye sujeciones completas y cables de alimentación.

Kit de luces largas de Baja Designs

G2 (2022 y anteriores)

715004284



- Gracias a la instalación directa y la conexión sencilla en la ubicación original de las Luces largas, cambiar las Luces largas de serie por estas potentes Luces Squadron Pro de Baja Designs es sencillísimo.
- Cada faro integra 4 LED Cree que producen 4.900 lumens a 40 W.
- Combinación perfecta de modos de iluminación para ambas aplicaciones a corta y larga distancia.
- No presenta conformidad con estándares CE.

Luces LED cuadradas de 5 cm (2 x 10 W)

G2, G2L, G2S

715004293



- Kit de luces LED Cree de 10 W, 2 x 900 lumens.
- Iluminación de largo alcance hasta 107 m, con un consumo inferior a 1 amperio por luz.
- Kit de instalación de luces multiposición requerido para la instalación.
- No presenta conformidad con estándares CE.

Foco LED RAM†

G2, G2L, G2S

710005423



- Foco LED de 540 lumens (9 W) de alta resistencia, equipado de serie con mecanismo de casquillo y rótula doble de 2,5 cm de diámetro con cobertura de goma.
- No presenta conformidad con estándares CE.

Cargador/Mantenedor de carga de baterías

715005061



- Mantiene cargadas las baterías de plomo-ácido en almacenamiento.
- Para la carga y el mantenimiento de carga de baterías pequeñas.
- Ciclo de carga multietapa controlado por microprocesador que ofrece prestaciones superiores de precisión, seguridad y vida útil de las baterías.
- Detecta automáticamente baterías de 6 o 12 V.
- Protección ante conexión invertida que evita daños en el cargador y la batería.
- Detección automática de voltaje.
- Pulsa el botón de visualización para ver el progreso de la carga.
- Contenido: cargador de baterías de 3 A, adaptador tipo pinza, adaptador para CC, cableado de 61 cm con terminales de anillo fundidos y tapón protector, manual de uso.
- No presenta conformidad con estándares CE.
- Enchufe EE.UU. (110 V).
- No disponible en Europa.

Puente de arranque

715005062



- Resistencia al agua IPX3 y puertos de salida cerrados.
- 4 indicadores LED para lectura fácil del nivel de carga de la batería.
- Diseño compacto para almacenamiento práctico en bolsa, guantera o cualquier otro compartimento.
- Puertos USB de 2,4 A + 1 A/5 V para carga rápida de todos los dispositivos USB.
- Cable inteligente que ofrece protección contra polaridad inversa, cortocircuito, baja tensión, alta temperatura y carga inversa.
- Luz LED integrada (3 modos).
- Contenido: puente de arranque 300CA, pinza de cable inteligente SA858, cable de carga MC-USB a USB, bolsa de transporte y manual de uso.
- No presenta conformidad con estándares CE.
- No disponible en Europa.

Cable de batería de conexión rápida

715005408



- Conecta y carga distintos dispositivos de forma rápida y fácil con tu cargador.
- Incluido en el cargador/mantenedor de carga de baterías (715005061).
- De venta individual.
- No disponible en Europa.

Cargador C-TEK

860200997



- CTEK, fabricante de los cargadores de baterías más inteligentes del mundo, ha creado un cargador exclusivo para BRP y todos sus productos.
- El cargador se ha diseñado para utilización incluso en condiciones árticas.
- Pide los detalles a tu concesionario.

Cable de conexión rápida con indicador de batería

715006055

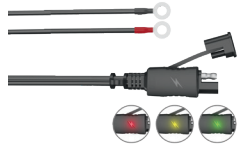

- Conecta y carga distintas baterías de forma rápida y fácil con tu cargador.
- Indicador LED en tres colores que proporciona información constante sobre el estado de la batería.
- De venta individual.
- No disponible en Europa.

Soporte para montaje de GPS RAM† en manubrio

G2, G2L, G2S

715001985
Mientras duren existencias



- Práctico soporte para instalar el sistema GPS Garmin Montana (no incluido) en el manubrio del vehículo.

Llave verde de sistema de seguridad con codificación digital (D.E.S.S.)

G2, G2S (2018 y posteriores)

710005232



- Con tecnología antirrobo, la llave del sistema de seguridad con codificación digital (D.E.S.S.) se conecta fácilmente al vehículo y garantiza un arranque rápido y sencillo cada vez.
- La llave posibilita la comunicación inalámbrica con el vehículo, que arrancará solo cuando el código de la llave se corresponda con la unidad, lo que te ofrece máxima tranquilidad.
- La llave D.E.S.S. programable se puede establecer en 3 modos:
 - Modo de trabajo: limita la velocidad del vehículo a 40 km/h sin restringir el par motor.
 - Modo normal: limita la velocidad del vehículo a 70 km/h y reduce el par en un 50%.
 - Modo de alto rendimiento: sin limitaciones.

CABRESTANTES

Cabrestantes Can-Am HD

Cabrestante Can-Am HD 2500

G2, G2L (excepto modelos de categoría T de 2022 y posteriores)
G2, G2L (modelos de categoría T de 2022 y posteriores)

715006414
715008140



- Guiacabos de rodillos de 4 direcciones y alta resistencia.
- Palanca de embrague ergonómica.
- Marchas y cojinetes de acero de gran resistencia para ofrecer par motor y durabilidad superiores.
- Freno de retención de carga 100% automático.
- Solenoide con sellado de protección contra el clima.
- Mando a distancia con cable de venta por separado.
- Cableado de conexión sencilla y soportes de sujeción.
- Interruptor montado en manubrio con sellado de protección contra el clima.
- Fuerza de tracción de 1.134 kg.
- 15,2 m de cable de acero de 4,8 mm.
- Con homologación CE.

Cabrestante Can-Am HD 3500

G2, G2L (excepto modelos de categoría T de 2022 y posteriores)
G2, G2L (modelos de categoría T de 2022 y posteriores)

715006415
715008137



- Guiacabos de rodillos de 4 direcciones y alta resistencia.
- Palanca de embrague ergonómica.
- Marchas y cojinetes de acero de gran resistencia para ofrecer par motor y durabilidad superiores.
- Freno de retención de carga 100% automático.
- Solenoide con sellado de protección contra el clima.
- Mando a distancia con cable de venta por separado.
- Cableado de conexión sencilla y soportes de sujeción.
- Interruptor montado en manubrio con sellado de protección contra el clima.
- Fuerza de tracción de 1.588 kg.
- 15,2 m de cable de acero de 4,8 mm.
- Con homologación CE.

Cabrestantes WARN[†] VRX

Cabrestante WARN VRX 35-S

G2, G2L, G2S (excepto modelos de categoría T de 2022 y posteriores)
G2, G2L, G2S (modelos de categoría T de 2022 y posteriores)

715006109
715008139



- Sellado IP68 totalmente impermeable para garantizar protección contra los elementos.
- Construcción metálica de alta resistencia.
- Acabado pulverizado en negro y sujeciones de acero inoxidable para garantizar resistencia a la corrosión.
- Nuevo diseño de embrague de alta resistencia basado en más de 70 años de experiencia de WARN en cubos de bloqueo para 4x4.
- Interruptor basculante montado en manubrio.
- Freno de retención de carga para disfrutar de control óptimo.
- Tren de engranajes planetario de tres fases totalmente metálico para ofrecer suavidad y fiabilidad.
- Garantía de por vida limitada (componentes mecánicos) y garantía de 3 años (componentes eléctricos).
- Fuerza de tracción de 1.361 kg.
- 15 m de cuerda sintética de 4,8 mm.
- Guiacabos de aluminio fundido.
- Requiere arnés de cables (715002453) para la instalación.
- El modelo G2S requiere el uso de la placa de montaje de cabrestante (solo STD y X xc de 2022 y anteriores).
- Con homologación CE.

Kit de cabrestante trasero

G2 (excepto modelos 6x6)
G2 (solo modelos 6x6)
G2L (solo modelos 6x6)

715007100
715006503
715007099



- El cabrestante trasero con control remoto te ofrecerá utilidad incomparable para sacarte de apuros o transportar cargas pesadas.
- Incluye cabrestante Warn hermético, y todos los accesorios y el cableado necesarios para la instalación rápida y sencilla.
- Fuerza de tracción de 1.361 kg.
- 15,2 m de cable de acero de 5,5 mm.

Accesorios para cabrestantes

Mando de control remoto inalámbrico

Cabrestantes WARN

715002542



- El sistema se instala con facilidad y rapidez, gracias a un arnés de cables con antena integrada y todos los accesorios de montaje.
- El sistema permite utilizar el cabrestante desde cualquier posición en un radio de 15,2 m, con lo que aumentan tus opciones de recuperación.
- Todos los componentes son resistentes al clima.

Mando a distancia con cable

Cabrestantes WARN

Cabrestantes Can-Am HD (715006414 y 715006415)

Cabrestantes Can-Am HD (715008140 y 715008141)

715006378

715006555

715008121



- Este kit permite añadir un mando a distancia para el cabrestante.
- Este kit permite añadir un mando a distancia a vehículos con cabrestante de serie.
- Funciona con el interruptor minibasculante.
- Se incluye cable y toma para el mando.
- Con homologación CE.

Kit de accesorios de cabrestante

715002409



- Saca el máximo partido de tu cabrestante.
- Duplica la potencia de tracción, cambia la dirección de arrastre y mantén el cabrestante en óptimo estado de funcionamiento.
- Incluye correas, pasteca, perno de enganche y guantes.

Guiacabos con escobén WARN

Cabrestantes WARN

715007698



- Fabricación con doble revestimiento pulverizado.
- Se requiere para el uso de cable sintético de cabrestante (715004254) con cabrestantes WARN.
- Para uso exclusivo con cables sintéticos de cabrestante.

Guiacabos de rodillos

Cabrestantes WARN

Cabrestante Can-Am HD

715007699

710007459



- Con rodillos superiores, inferiores y laterales para menor desgaste del cable y manejo más suave en cualquier dirección, lo que facilita el trabajo.

Kit de gancho con cierre de seguridad y correa

Cabrestantes Can-Am HD

705014949



- Gancho de alta resistencia para cabo de cabrestante con cierre de acero inoxidable.
- Incluye una correa de seguridad de nylon.

Cable metálico de repuesto - Can-Am HD

705014983

705014984



- Juega seguro; llevar un cable metálico de repuesto es fundamental.
- Fuerza de tracción de 1.134 kg con 15,2 m de cable metálico de 4,8 mm para 705014983.
- Fuerza de tracción de 1.588 kg con 15,2 m de cable metálico de 5,5 mm para 705014984.

Cable metálico de repuesto - Cabrestantes WARN para ATV**715006256**

- Juega seguro; llevar un cable metálico de repuesto es fundamental.
- Fuerza de tracción de 1.588 kg.
- 15,2 m de cable de acero de calidad aeronáutica de 5,5 mm.

Cable sintético de cabrestante

Cabrestantes WARN para ATV

715004254

- Más fácil de manipular que el cable de acero.
- Sustituye al cable original en cualquier cabrestante WARN de fábrica o vendido como accesorio por BRP.
- El kit incluye cuerda sintética y un protector contra impactos de rocas.
- Para uso con el nuevo guiacabos con escobén (715007698).
- 15,2 m de cuerda sintética de 4,8 mm.
- Fuerza de tracción de 1.588 kg.

Placa de montaje de cabrestante

G2S (modelos de 2022 y anteriores)

715000927

- Añade más funciones a tu Renegade.
- Compatible con cabrestantes Can-Am de WARN.

Arnés de cables para cabrestante*(No se ilustra.)*

G2 de 2021 y posteriores, G2S de 2021 y posteriores, y G2L

715002453

- Cableado de conexión sencilla requerido solo para la instalación del cabrestante WARN.
- No se requiere para cabrestantes Can-Am HD.

ENGANCHES

Enganches**Enganche trasero**

G2, G2L (excepto modelos 6x6), G2S

715001925

- Acabado E-coat.
- Soporte de montaje fijo para bola de enganche.
- Proporciona punto de montaje fijo para bola de enganche que dota al vehículo de la capacidad de remolcado.
- Este enganche ofrece una capacidad de remolcado de 590 kg.
- No se incluye la bola de enganche.

Barra de enganche delantera y trasera

G2, G2L, G2S

715008350

- De serie en receptor de enganche de 5 cm.
- Capacidad de remolcado de 750 kg.
- No se incluye la bola de enganche.
- Acero forjado.

Dispositivo de acoplamiento delantero

T3

705205025

- Requerido para modelos T3.

Multitráiler**619590024**

- Ruedas de vagoneta mejoradas para reducir ruido. Además, ahora integran boquillas de lubricación.
- Producto desarrollado para uso intensivo.
- 100% acero galvanizado.
- Especificaciones: base de Polywood de 12 mm, soporte resistente, puntos de conexión móviles (4), plataforma inclinable, laterales extraíbles y soporte para 4 troncos.
- Bastidor y parte inferior de vagoneta diseñados para uso en terreno pedregoso y desplazamiento sobre obstáculos (sin bordes afilados).
- Longitud de plataforma: 182 cm
- Anchura de plataforma: 66 cm en parte inferior / 95 cm en parte superior
- Altura de plataforma: 60 cm
- Peso: 200 kg con laterales y soportes para troncos

Accesorios para enganches

Receptor de enganche trasero

G2S de 2012 con motores 800R o 1000, G2S de 2013 y posteriores, G2L y G2

715005186



- Acabado E-coat.
- No influye en la distancia al suelo.
- No se incluye la bola de enganche.
- En uso 4x4, este enganche ofrece una capacidad de remolcado de 680 kg.
- En uso 6x6, este enganche ofrece una capacidad de remolcado de 750 kg.
- En conformidad con la normativa T europea.
- No compatible con modelos G2L con protectores traseros de chasis.

Receptor de enganche delantero

G2

715000921



- Enganche frontal para modelos Outlander con o sin cabrestante.
- Este enganche ofrece una capacidad de remolcado de 590 kg.
- Permite maniobrar fácilmente el remolque en zonas cerradas y estrechas.
- Barra de enganche de venta por separado.
- No compatible con defensa delantera Xtreme, defensa Rancher y palas ProMount.

Tapón de goma para receptor

705204503



- Tapón de goma para receptor de enganche de 5 cm.

ALTO RENDIMIENTO

Alto rendimiento

Kit de esnórquel Renegade

G2S (modelos de 2020 y anteriores)

715006000

G2S (2021 y posteriores)

715007083



- Kit completo.
- Con ampliación de admisión de aire y escape de CVT.
- Salida de CVT integrada en cubierta de indicadores.
- Ideal en entornos de barro.
- No compatible con categoría T.

Kit de reubicación de radiador para Renegade

G2S de 2023 y posteriores

715008898

G2S de 2022 y anteriores

715001929



- Reubica el radiador a una posición de montaje superior.
- Evita pérdidas de rendimiento de la refrigeración en condiciones de barro.
- Utiliza el radiador existente.
- Incluye soporte, accesorios y conductos.
- Diseñado para la purga y el mantenimiento sencillos del sistema de refrigeración.
- Radiador no incluido.
- La instalación requiere el defensa delantera Xtreme Renegade (715002469) para G2S de 2022 y anteriores o el defensa delantera X mr (715008198) para modelos de 2023 y posteriores (excepto X mr).
- No compatible con categoría T.

Correa para conducción por barro

G2, G2L, G2S

715003053



- Asidero práctico y resistente.
- Permite al conductor redistribuir su peso para obtener tracción mejorada en condiciones exigentes.
- No compatible con kit de protección de manubrio XT (703100352).

Protector de radiador

G2, G2S (excepto G2S con motor 500)

715001744

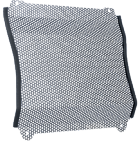

- Resguardo metálico que se monta sobre el frontal del radiador para protegerlo de piedras y ramas.

Kit de esnórquel Outlander

G2 de 2015 y posteriores, G2L (excepto modelos X mr y 6x6)

715005999



- Kit completo.
- Con ampliación de admisión de aire y escape de CVT.
- Salida de CVT integrada en cubierta de indicadores.
- Para instalación en vehículos sin kit de protección de manubrio XT.
- Ideal en entornos de barro.
- No es compatible con parabrisas.
- No compatible con categoría T.

Kit de esnórquel Outlander

G2 (solo modelos X mr), G2L (solo modelos X mr)

715002518



- Kit completo.
- Con ampliación de admisión de aire y escape de CVT.
- Salida de CVT integrada en cubierta de indicadores.
- Para instalación en vehículos sin kit de protección de manubrio XT.
- Ideal en entornos de barro.
- No es compatible con parabrisas.
- Solo bocina elevada.
- Admisión más alta.
- Para adaptación y acabado óptimos, requiere soporte adecuado.
- No compatible con categoría T.

Kit de reubicación de radiador para Outlander

G2, G2L (excepto modelos 6x6)

715001930



- Reubica el radiador a una posición de montaje superior.
- Evita pérdidas de rendimiento de la refrigeración en condiciones de barro.
- Utiliza el radiador existente.
- Incluye soporte, accesorios y conductos.
- Diseñado para la purga y el mantenimiento sencillos del sistema de refrigeración.
- Radiador no incluido.
- No compatible con categoría T.

Placas de tracción X mr

G2 (solo modelos MAX), G2L

715001752

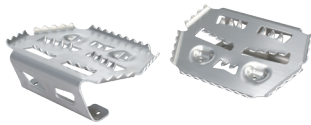

- Proporcionan agarre superior para los pies del piloto en condiciones de barro extremas.
- Ayudan al conductor a mantener la mejor postura de pilotaje para maximizar la tracción del vehículo.
- Fabricación de aluminio.
- No conviene para la configuración con pasajero.

Reposapiés autoevacuables

G2 de 2015 y posteriores, G2L

715004759



- Fabricación de aluminio.
- Para reemplazo de reposapiés originales.
- Presentan amplios puertos de evacuación para evitar acumulaciones de nieve y barro en el hueco para los pies.
- Diseño de dibujo pronunciado para ofrecer tracción mejorada.
- No compatibles con protectores laterales.
- A la venta por pares.

Kit de estribos

G2, G2L

715001131



- Se integra perfectamente en el vehículo para ofrecer el máximo agarre y mayor estabilidad durante la conducción dinámica.
- El extremo articulado aumenta el agarre en las curvas cerradas.
- Fabricación de aluminio.
- A la venta por pares.

Filtro de aire de espuma de TwinAir†

G2, G2S, G2L

715001333

- Maximiza el rendimiento aumentando el flujo de aire a cualquier régimen del motor.
- De fácil mantenimiento; se puede lavar, volver a engrasar y reutilizar fácilmente después de conducir por zonas con mucho polvo o barro.

Muelles reforzados

G2 de 2012-2018 (modelo Base, DPS, XT, X mr solo con motor 650 y Limited - excepto 6x6), G2S (modelo Base solo con motores 500 y 570)

715003199 - Delante

G2L (excepto modelos Mossy Oak, PRO, 6x6 y X mr)

715007203 - Delante

G2 de 2012-2018 (modelo Base, DPS, XT y X mr solo con motor 650 - excepto 6x6), G2S (modelo Base solo con motores 500 y 570)

715003200 - Detrás

G2 de 2019 y posteriores (modelos Base, DPS y XT, excepto 6x6)

715005159 - Delante y detrás

- Los muelles reforzados proporcionan rigidez mejorada.
- Ideales para operaciones de eliminación de nieve y transporte de cargas pesadas.
- Mejoran el manejo y reducen el riesgo de vuelco.
- El kit incluye cuatro muelles.
- De serie en modelos Outlander PRO y Mossy Oak.

Fundas para amortiguadores delanteros

G2, G2L, G2S

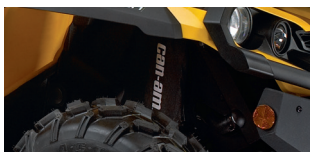
715500301

- Incluyen orificios de ventilación.
- Ofrecen protección adicional en terrenos y condiciones meteorológicas difíciles.
- A la venta por pares.

Kits de amortiguadores de alto rendimiento delanteros y traseros

G2L (modelos 4x4 y 6x6)

715007841 - Delante**715008136** - Detrás

- Amortiguadores más rígidos que los de serie, para condiciones de uso más exigentes.
- Mejoras en capacidad de carga, distancia al suelo y comodidad (delante y detrás).
- A la venta por pares.

Juego de muelles traseros para uso intensivo extremo

G2

715001998

- Por ejemplo, para uso con el remolque Forest Pro Log.

Yoshimura**Tubo de escape Yoshimura de fácil instalación - Outlander**

G2 (excepto modelos 6x6)

715005480

- Fabricación de acero inoxidable 304.
- Mejor sonido, mejor aspecto y más ligero que el silenciador de serie.
- Supresor de chispas con certificación USDF/USDA.
- No presenta conformidad con EPA (solo para aplicaciones de competición).
- No presenta conformidad con estándares CE.
- No se requiere ajuste del sistema de inyección de combustible.
- No compatible con CARB y modelos de categoría T de 2018 y posteriores, NRMM y motor 650 de 2022 y posteriores.
- No disponible en Europa.

Tubo de escape Yoshimura de fácil instalación - Renegade

G2S de 2012 y posteriores (excepto modelos con motor 570 y X mr)

715005481

- Fabricación de acero inoxidable 304.
- Mejor sonido, mejor aspecto y más ligero que el silenciador de serie.
- Supresor de chispas con certificación USDF/USDA.
- No presenta conformidad con EPA (solo para aplicaciones de competición).
- No presenta conformidad con estándares CE.
- No se requiere ajuste del sistema de inyección de combustible.
- No compatible con CARB y modelos de categoría T de 2018 y posteriores, NRMM y motor 650 de 2022 y posteriores.
- No disponible en Europa.

Accesorios de emergencia**Kit de emergencia****715006102**

- Kit de emergencia completo con todo el equipo y los artículos necesarios para resolver las situaciones más desagradables en que pueden verse los aficionados a los deportes motorizados.
- Incluye cables de alto voltaje, compresor de aire, kit de reparación de neumáticos, correa de sujeción con trinquete, cinta adhesiva de sellado, correa para remolcado (1.500 kg), sujetacables y paños.

FUNDAS, ADHESIVOS Y ACCESORIOS VARIOS

Fundas para remolcado	G2 (excepto modelos MAX)	715001737
	G2 (solo modelos MAX y X mr 1000R)	715001736
	G2L (excepto modelos MAX)	715002026
	G2L (solo modelos MAX)	715002025
	G2S (excepto modelos X mr)	715000683



- Tejido de alto rendimiento hecho de poliéster teñido resistente a la radiación UV.
- Protege el parabrisas y los paneles en color contra la abrasión.
- Áreas más susceptibles a la abrasión reforzadas con doble capa de tejido.
- Abertura para acceso a la tapa del depósito de combustible.
- Funda para remolcado resistente a los efectos del clima que protege tu vehículo durante el transporte.
- Instalación fácil y rápida.
- Diseñada para adaptarse perfectamente a tu vehículo con o sin accesorios Can-Am.

Fundas de almacenaje	G2, G2L, G2 X mr (excepto 1000), G2L X mr, G2S, G2S X mr	715001720
	G2, G2L (solo modelos MAX y X mr 1000R)	715001668
	G2 (solo modelos 6x6)	715002492
	G2, G2L (excepto modelos MAX)	715005095 (Europa)
	G2 MAX (solo modelos 6x6)	715004488
	G2L (solo modelos 6x6)	715005261
	G2L MAX (solo modelos 6x6)	715006024



- Fundas de almacenaje resistentes al clima.
- Solo para almacenamiento de vehículo.
- Fabricación en poliéster teñido resistente a la radiación UV.
- Instalación fácil y rápida.
- Diseñada para adaptarse perfectamente a tu vehículo con o sin accesorios Can-Am.

Bandera	715000277 · Amarillo
----------------	-----------------------------



- Asegúrate de que todos sepan lo que conduces.
- Ideal para travesías por dunas y para nuevos conductores.
- 2,4 m de longitud.
- Incluye soporte para la bandera (715000127).

Soporte para bandera (No se ilustra.)	715000127
---	------------------

Correas retráctiles Bolt-On[†] de sujeción por trinquete	295101072
--	------------------



- Perfectas para transportar tu vehículo o sujetar cargas.
- Montaje fácil: sujeción a cualquier superficie plana (por ejemplo, plataforma de carga o bastidor).
- Correa de sujeción de 2,5 cm x 1,8 m con costuras reforzadas para proporcionar una fuerza de carga de 226 kg y resistencia a la rotura de 680 kg.
- Práctico botón retraíble para aflojar, enrollar y recoger la correa automáticamente, mientras que el mecanismo de trinquete tensa la correa para asegurar el vehículo o la carga en su sitio.
- Asidero de trinquete de goma para ofrecer agarre seguro, y gancho con revestimiento de vinilo para proteger las superficies de enganche.
- A la venta por pares.

Correas con trinquete	715008309 · Negro / Gris
------------------------------	---------------------------------



- Capacidad de soporte seguro de 181 kg.
- Correa de 2,5 cm x 3 m con logotipos de Can-Am, Sea-Doo y Ski-Doo.
- Trinquete Deluxe con asidero de goma.
- Ganchos en S revestidos.
- Pack de 2.

Correa de sujeción con trinquete de alto rendimiento**715008308**

- Capacidad de soporte seguro de 454 kg.
- Correa de 38 mm x 1,8 m con marcas BRP.
- Trinquete Deluxe con asidero de goma.
- Ganchos tipo clip con revestimiento en negro.
- Cinta de 30 cm incluida.
- Pack de 2.

Bloqueo del botón de cambios

G2, G2L

715007337

- Asegura la palanca de cambios del vehículo bloqueándola en posición.
- Impide que el vehículo se ponga en punto muerto sin la llave.

Tapón de depósito de combustible con cierre

G2, G2L, G2S

860200387**619590085** (Escandinavia)

- Protege el combustible.
- Cumple con los requisitos de la EPA.

Soporte para placa de matrícula

G2L

715002498

G2S

715001401

- Proporciona área específica para instalar la matrícula.
- Instalación en la parte trasera del vehículo.

SISTEMAS DE ORUGA APACHE

Sistemas de oruga Apache

Sistema de oruga Apache Backcountry

G2 (excepto modelos 6x6), G2S, G2L

715005247



- Diseñado para ofrecer las mejores prestaciones de flotación y rendimiento en nieve profunda del mercado.
- Superficie de contacto 23% más amplia que la ofrecida por Apache 360 LT.
- Impresionante distancia al suelo ampliada de 18 cm para mantener el vehículo fuera de la nieve.
- Diseño de oruga robusto con púas de 5 cm para ofrecer tracción óptima en la nieve.
- Kit de montaje Apache Backcountry y prefiltros para entrada de aire y motor requeridos.
- Solo para invierno.

La instalación de algunos accesorios mostrados puede afectar al cumplimiento normativo de algunos vehículos. Consulta a tu concesionario.

Kit de rueda guía

Sistema de oruga Apache Backcountry, solo orugas traseras

860201230 · 141 mm



- Reduce la resistencia al avance y la rodadura.
- Incluye 2 ruedas, soportes y accesorios de montaje.
- Pueden añadirse 2 kits por oruga trasera.
- Puede incrementar la durabilidad de los deslizadores en condiciones de nieve endurecida.

Deslizadores con insertos Vespel[†]

Sistema de oruga Apache Backcountry

503194815



- Insertos DuPont Vespel que ofrecen fricción reducida.
- Durabilidad superior.
- Se pueden cortar a la longitud deseada.
- Se necesitan 8 por vehículo.
- De venta individual.

Rascadores de hielo

Sistema de oruga Apache Backcountry

860201728



- Proporcionan lubricación adicional en condiciones extremas y de hielo.
- Montaje en barra, compactos y ligeros.
- El diseño aprovecha el concepto de bobina para posibilitar el uso de la marcha atrás sin causar daños.
- Fáciles de guardar cuando no se necesitan.

Apache 360 y 360 LT

Sistema de oruga Apache 360

G2 (excepto modelos 6x6), G2L, G2S

715006323



- Orugas multifuncionales perfectas para cualquier ATV Can-Am.
- Distancia al suelo media de 41 cm.
- Púas de 2,5 cm en la parte delantera y de 3,2 cm en la parte trasera.
- Kit de montaje de Apache 360 y 360 LT, y prefiltros para entrada de aire y motor requeridos.

La instalación de algunos accesorios mostrados puede afectar al cumplimiento normativo de algunos vehículos. Consulta a tu concesionario.

Sistema de oruga Apache 360 LT

G2, G2L, G2S

715005103



- Sistemas de oruga multifuncionales diseñados para soportar cargas pesadas y adaptarse a la mayoría de los vehículos todoterreno Can-Am.
- El ajuste de la altura de las ruedas delanteras proporciona un ángulo ofensivo mejorado y rendimiento superior en terreno escabroso en posición elevada o superficie de contacto ampliada para obtener flotación superior en posición inferior.
- Distancia al suelo ampliada media de 11,4 cm.
- Púas de 2,5 cm en la parte delantera y de 3,2 cm en la parte trasera.
- Construcción fiable de gran resistencia.
- En conformidad con estándares CE.
- Superficie de contacto de 7 a 9% más amplia que la ofrecida por Apache 360.
- Kit de montaje de Apache 360 y 360 LT, módulo DPS para sistema de oruga y prefiltros para entrada de aire y motor requeridos.

La instalación de algunos accesorios mostrados puede afectar al cumplimiento normativo de algunos vehículos. Consulta a tu concesionario.

Apache 360 LT 6x6

Sistema de oruga Apache 360 LT (6x6)

G2, G2L (solo 6x6)

715005104



- Sistemas de oruga multifuncionales diseñados para soportar cargas pesadas y adaptarse a la mayoría de los vehículos todoterreno Can-Am.
- El ajuste de la altura de las ruedas delanteras proporciona un ángulo ofensivo mejorado y rendimiento superior en terreno escabroso en posición elevada o superficie de contacto ampliada para obtener flotación superior en posición inferior.
- Distancia al suelo ampliada media de 11,4 cm.
- Púas de 2,5 cm en la parte delantera y de 3,2 cm en la parte trasera.
- Kit de montaje de Apache 360 LT, módulo DPS para sistema de oruga y kit de prefiltro y motor requeridos.
- Construcción fiable de gran resistencia.
- En conformidad con estándares CE.
- Exclusivo para Outlander 6x6.
- Uso recomendado exclusivamente en nieve.

La instalación de algunos accesorios mostrados puede afectar al cumplimiento normativo de algunos vehículos. Consulta a tu concesionario.

Accesorios para Apache

Kit de montaje Apache Backcountry

(No se ilustra.)

G2 de 2018 y anteriores, G2S de 2018 y anteriores, G2L

715004830

G2 de 2019, G2S de 2019

715004796

- Requerido para la instalación del sistema de oruga Apache Backcountry.
- Prefiltro y módulo DPS requeridos y de venta por separado.

La instalación de algunos accesorios mostrados puede afectar al cumplimiento normativo de algunos vehículos. Consulta a tu concesionario.

Módulo DPS para sistema de oruga

(No se ilustra.)

G2, G2L, G2S

715007338

- Un innovador módulo DPS que garantiza la precisión del velocímetro y dirección asistida optimizada, lo que se traduce en control perfecto y conducción sencilla.
- Requerido para la instalación de los sistemas de oruga Apache y Backcountry.

La instalación de algunos accesorios mostrados puede afectar al cumplimiento normativo de algunos vehículos. Consulta a tu concesionario.

Kit de montaje Apache 360 y 360 LT

(No se ilustra.)

G2 de 2018 y anteriores (excepto modelos 6x6) G2S de 2018 y anteriores, G2L

715007207

G2 de 2019 y posteriores (excepto modelos 6x6), G2S de 2019 y posteriores

715007206

G2 de 2018 y anteriores, G2L (modelos 6x6)

715004991

G2 (modelos 6x6 de 2019 y posteriores)

715005105

- Requerido para la instalación de los sistemas de oruga Apache 360 y 360 LT.
- Módulo DPS y prefiltro no incluidos.

La instalación de algunos accesorios mostrados puede afectar al cumplimiento normativo de algunos vehículos. Consulta a tu concesionario.

Accesorios para sistemas de oruga Apache

Prefiltro de admisión de aire

715003483



- Aumenta la protección del motor en condiciones de conducción extremas.
- El filtro bloquea las partículas de más de 0,19 mm.
- Instalación sencilla sin herramientas.
- Necesario para mantener la validez de la garantía del vehículo con el sistema de oruga instalado.
- Requerido para la instalación de los sistemas de oruga Apache y Backcountry.
- De serie en Outlander con motores 650, 650 X mr, 850, 1000, 1000R y G2L PRO.
- No es compatible con kits de esnórquel.

Prefiltro de admisión de aire del motor

G2, G2L, G2S

715004729



- Aumenta la protección del motor en condiciones de conducción extremas.
- El filtro bloquea las partículas de más de 0,13 mm.
- Necesario para mantener la validez de la garantía del vehículo con el sistema de oruga instalado.

GUÍA DE INTEGRACIÓN DE SISTEMAS DE ORUGA APACHE

Apache Backcountry

Año de modelo / Modelo		Oruga	Montaje de oruga	Módulo DPS para sistema de oruga	Prefiltro sin esnórquel	Prefiltro con esnórquel
2015 y posteriores	G2L	715005247	715004830	715007338	715004729 y 715003483 (estándar en modelos G2 y modelo G2L PRO)	715004729
2018 y anteriores	G2, G2S					
2019 y posteriores	G2, G2S		715004796			

Apache 360 y Apache 360 LT

Año de modelo / Modelo		Oruga	Montaje de oruga	Módulo DPS para sistema de oruga	Prefiltro sin esnórquel	Prefiltro con esnórquel
2015 y posteriores	G2L	715006323 (Apache 360) O 715005103 (Apache 360 LT)	715007207	715007338	715004729 y 715003483 (estándar en modelos G2 y modelo G2L PRO)	715004729
2018 y anteriores	G2, G2S					
2019 y posteriores	G2, G2S		715007206			

Apache 360 LT 6x6

Año de modelo / Modelo		Oruga	Montaje de oruga	Módulo DPS para sistema de oruga	Prefiltro sin esnórquel	Prefiltro con esnórquel
2018 y anteriores	G2 6x6	715005104	715004991	715007338	715004729 y 715003483 (estándar en modelos G2 y modelo G2L PRO)	715004729
2019 y posteriores	G2L 6x6					
2019 y posteriores	G2 6x6		715005105			

PALAS DE TRABAJO PROMOUNT

KITS DE PALA DE TRABAJO PROMOUNT

Tabla de referencia

	137 cm acero negro	137 cm acero amarillo	152 cm acero negro	152 cm acero amarillo	168 cm acero negro	168 cm acero amarillo	152 cm Flex2	168 cm Flex2
Kit de pala de trabajo	715007753	715008178	715007754	715008179	715007755	715008180	715008181	715008182
Hoja	715004472	715005316	715004202	715005317	715006337	715006338	715004203	715006265
Bastidor de empuje	715007752	715007752	715007752	715007752	715007752	715007752	715007752	715007752
Placa de montaje	715007751	715007751	715007751	715007751	715007751	715007751	715007751	715007751

Palas de acero

Kits de pala de acero Can-Am ProMount, hoja de 137 cm

G2, G2L, G2S

■ 715007753 · Negro
■ 715008178 · Amarillo



- Estos kits incluyen:
 - Hoja de acero Can-Am ProMount
 - Bastidor de empuje con sistema de colocación rápida
 - Placa de montaje

Kits de pala de acero Can-Am ProMount, hoja de 152 cm

G2, G2L, G2S

■ 715007754 · Negro
■ 715008179 · Amarillo



- Estos kits incluyen:
 - Hoja de acero Can-Am ProMount
 - Bastidor de empuje con sistema de colocación rápida
 - Placa de montaje

Kits de pala de acero Can-Am ProMount, hoja de 168 cm

G2, G2L, G2S

■ 715007755 · Negro
■ 715008180 · Amarillo



- Estos kits incluyen:
 - Hoja de acero Can-Am ProMount
 - Bastidor de empuje con sistema de colocación rápida
 - Placa de montaje

Hojas de acero Can-Am ProMount de 137 cm

Compatible con bastidor de empuje ProMount

■ 715004472 · Negro
■ 715005316 · Amarillo



- Hojas individuales disponibles, para que puedas crear tu propio kit.
- Compatible con los accesorios de la hoja Can-Am ProMount para mejorar aún más la versatilidad de la pala (algunos accesorios para pala de trabajo no son compatibles con palas de 137 cm).
- No compatible con alerones laterales, extensiones de hoja y marcadores de bordes ProMount.
- Despeja una superficie de 127 cm con la pala totalmente en ángulo.
- Altura de la hoja de 37 cm.

Hojas de acero Can-Am ProMount de 152 cm

Compatible con bastidor de empuje ProMount

■ 715004202 · Negro
■ 715005317 · Amarillo



- Hojas individuales disponibles, para que puedas crear tu propio kit.
- Compatible con los accesorios de la hoja Can-Am ProMount para mejorar aún más la versatilidad de la pala.
- Despeja una superficie de 137 cm con la pala totalmente en ángulo.
- Altura de la hoja de 43 cm.

Hojas de acero Can-Am ProMount de 168 cm

Compatible con bastidor de empuje ProMount

■ 715006337 · Negro
■ 715006338 · Amarillo



- Hojas individuales disponibles, para que puedas crear tu propio kit.
- Compatible con los accesorios de la hoja Can-Am ProMount para mejorar aún más la versatilidad de la pala.
- Despeja una superficie de 152 cm con la pala totalmente en ángulo.
- Altura de la hoja de 43 cm.

Hojas de acero Can-Am ProMount de 183 cm

Compatible con bastidor de empuje ProMount

■ 715004474 · Negro
■ 715006021 · Amarillo



- Hojas individuales disponibles, para que puedas crear tu propio kit.
- Compatible con los accesorios de la hoja Can-Am ProMount para mejorar aún más la versatilidad de la pala.
- Despeja una superficie de 168 cm con la pala totalmente en ángulo.
- Altura de la hoja de 43 cm.

Kit de pala Can-Am ProMount Flex2

Kit de pala de trabajo Can-Am ProMount Flex2 de 152 cm

G2, G2L, G2S

715008181



- Estos kits incluyen:
 - Hoja Can-Am ProMount Flex2
 - Bastidor de empuje con sistema de colocación rápida
 - Placa de montaje

NOVEDAD Kit de pala de trabajo Can-Am ProMount Flex2 de 168 cm

G2, G2L, G2S

■ 715008182 · Negro



- El kit incluye:
 - Hoja Can-Am ProMount Flex2
 - Bastidor de empuje con sistema de colocación rápida
 - Placa de montaje

Palas angulares

Hojas angulares Can-Am ProMount Hoja de pala de trabajo unidireccional de acero de 152 cm

G2, G2L, G2S

715007261



- Simplifica el trabajo con las herramientas adecuadas. Despeja el camino y lanza la nieve más lejos.
- El extremo mayor mide 63 cm de altura; la hoja se estrecha hasta una altura de 43 cm en el extremo menor.
- Hoja unidireccional asimétrica diseñada para evacuar la nieve a mayor altura.
- Aleta de goma (715007299) para mantener la nieve alejada del conductor ofrecida como accesorio (de venta por separado).
- Con marca Can-Am.

Hojas angulares Can-Am ProMount Hoja de pala de trabajo unidireccional de acero de 168 cm

G2, G2L, G2S

715007263



- Simplifica el trabajo con las herramientas adecuadas. Despeja el camino y lanza la nieve más lejos.
- El extremo mayor mide 63 cm de altura; la hoja se estrecha hasta una altura de 43 cm en el extremo menor.
- Hoja unidireccional asimétrica diseñada para evacuar la nieve a mayor altura.
- Aleta de goma (715007299) para mantener la nieve alejada del conductor ofrecida como accesorio (de venta por separado).
- Con marca Can-Am.

Hojas angulares Can-Am ProMount Hoja de pala de trabajo unidireccional de acero de 183 cm

G2, G2L, G2S

715007264



- Simplifica el trabajo con las herramientas adecuadas. Despeja el camino y lanza la nieve más lejos.
- El extremo mayor mide 63 cm de altura; la hoja se estrecha hasta una altura de 43 cm en el extremo menor.
- Hoja unidireccional asimétrica diseñada para evacuar la nieve a mayor altura.
- Aleta de goma (715007299) para mantener la nieve alejada del conductor ofrecida como accesorio (de venta por separado).
- Con marca Can-Am.

Aleta de goma para hoja de pala de trabajo unidireccional ProMount (No se ilustra.)

715007299

- Permite dirigir y acumular la nieve de forma más eficaz en distintas condiciones de nieve.

Palas Can-Am ProMount Flex2

Hojas Can-Am ProMount Flex2 de 152 cm

Compatible con bastidor de empuje ProMount

715004203



- Hoja de pala de trabajo de material UHMWPE flexible que absorbe los impactos para evitar daños en la pala.
- Hoja reemplazable.
- Pasador de gran tamaño diseñado para facilitar el giro de la hoja y evitar la acumulación de nieve en el punto de rotación.
- El diseño de la hoja permite desplazar con gran comodidad la nieve en cualquier ángulo.
- Compatible con los accesorios de la hoja Can-Am ProMount para mejorar aún más la versatilidad de la pala.
- Despeja una superficie de 137 cm con la pala totalmente en ángulo.

NOVEDAD Hoja Can-Am ProMount Flex2 de 168 cm

Compatible con bastidor de empuje ProMount

715006265



- Hoja de pala de trabajo de material UHMWPE flexible que absorbe los impactos para evitar daños en la pala.
- Hoja reemplazable.
- Pasador de gran tamaño diseñado para facilitar el giro de la hoja y evitar la acumulación de nieve en el punto de rotación.
- El diseño de la hoja permite desplazar con gran comodidad la nieve en cualquier ángulo.
- Despeja una superficie de 152 cm con la pala totalmente en ángulo.
- Altura de la hoja de 43 cm.
- Compatible con los accesorios de la hoja Can-Am ProMount para mejorar aún más la versatilidad de la pala.

Hojas Can-Am ProMount Flex2 de 183 cm

Compatible con bastidor de empuje ProMount

715004485



- Hoja de pala de trabajo de material UHMWPE flexible que absorbe los impactos para evitar daños en la pala.
- Hoja reemplazable.
- Pasador de gran tamaño diseñado para facilitar el giro de la hoja y evitar la acumulación de nieve en el punto de rotación.
- El diseño de la hoja permite desplazar con gran comodidad la nieve en cualquier ángulo.
- Compatible con los accesorios de la hoja Can-Am ProMount para mejorar aún más la versatilidad de la pala.
- Despeja una superficie de 168 cm con la pala totalmente en ángulo.

Accesorios de pala Can-Am ProMount

Bastidor de empuje Can-Am ProMount con sistema de colocación rápida

G2, G2L, G2S

715007752



- Tubos de acero de alta resistencia diseñados para condiciones de uso intensivo.
- La estructura interpuesta ofrece tracción y fuerza de empuje sin par.
- Diseñado para ofrecer altura máxima de elevación de la pala.
- Presenta sistema de conexión rápida y alineación automática, pedal para desenganche de operación sencilla y palanca ergonómica para ajustar el ángulo de la pala.
- Guiacabos de rodillos e interruptor de protección recomendados para ampliar la vida útil del cable.
- La instalación requiere la placa de montaje Can-Am ProMount.
- La hoja gira a la izquierda o a la derecha, en 5 posiciones.
- Pasador de gran tamaño diseñado para facilitar el giro de la hoja y evitar la acumulación de tierra y nieve en el punto de rotación.

Placa de montaje Can-Am ProMount

G2, G2L, G2S

715007751



- Requerida para la instalación del bastidor de empuje Can-Am ProMount con sistema de colocación rápida.
- Placa de montaje de gran precisión que se puede dejar instalada todo el año sin afectar a la distancia del chasis al suelo.
- Se puede instalar en ATV con o sin protectores de chasis Can-Am.
- Guiacabos de rodillos de pala de trabajo incluido.

Extensión de bastidor de empuje Can-Am ProMount

G2, G2L, G2S

715006257

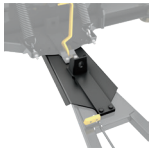

- Extensión de bastidor de empuje de 30 cm.
- Requerida con la pala instalada en un sistema de oruga Apache.

Marcadores de bordes Can-Am ProMount

G2, G2L, G2S

715004206



- No perderás de vista los bordes de la pala.
- Altura: 60 cm.
- A la venta por pares.
- Compatibles con hojas Can-Am ProMount Flex2 y de acero con o sin extensiones (excepto para hojas de acero Can-Am ProMount de 137 cm).

Alerones laterales Can-Am ProMount

G2, G2L, G2S

715006258



- Ayudan a mantener la nieve en la pala.
- Dimensiones: 43,2 cm x 33 cm.
- A la venta por pares.
- Compatibles con hojas Can-Am ProMount Flex2 y de acero con o sin extensiones (excepto para hojas de acero Can-Am ProMount de 137 cm).

Hoja protectora de diseño curvado Can-Am ProMount

G2, G2L, G2S

715007791 • 152 cm
715007792 • 168 cm



- Hoja protectora diseñada con borde inferior plegado.
- La superficie ampliada permite reducir el clavado de la pala durante el uso en superficies desiguales.
- Ideal para gravilla, hierba, adoquín y otras superficies no sólidas con cobertura de nieve.

Hoja protectora de plástico Can-Am ProMount

G2, G2L, G2S

715004480 • 137 cm
715004481 • 152 cm
715004482 • 168 cm
715004483 • 183 cm



- Para evitar arañazos y marcas en pavimentos y superficies.

Extensiones de hoja Can-Am ProMount

G2, G2L, G2S

■ 715004205 · Negro
■ 715005319 · Amarillo



- 8 cm más a cada lado.
- Compatibles con hojas Can-Am ProMount (excepto hoja de acero Can-Am ProMount de 137 cm).
- Se puede instalar una hoja protectora más larga sobre la longitud adicional ya proporcionada por las extensiones.
- Compatibles con hojas Can-Am ProMount Flex2 y de acero (excepto hojas de acero Can-Am ProMount de 137 cm).

Hoja de arrastre quitanieves

Palas de trabajo ProMount (de 152 cm y más)

715007794



- Raspador basculante de acero de 6 mm de espesor.
- Se levanta cuando el vehículo avanza para no afectar el raspado.
- Mayor capacidad de retirar nieve.
- Raspado más agresivo en modo inverso.
- Levanta la hoja del suelo para que raspe de manera uniforme.
- Longitud ajustable para adaptarse a las hojas de 152, 168 y 183 cm.
- Compatible con hojas ProMount (Flex y de acero).

Guiacabos de rodillos de pala de trabajo

G2, G2L, G2S

705009222



- El mayor diámetro del rodillo inferior reduce el desgaste del cable metálico en aplicaciones con pala de trabajo.
- Compatible con todas las palas de trabajo ProMount.
- Incluido en kit de placa de montaje de pala de trabajo (715007751).

Kit de polea para pala de trabajo Alpine Super-Duty

G2, G2L

715000279



- Este kit de polea se usa con el cabrestante cuando se utiliza una pala quitanieves.
- Se recomienda para aumentar la eficacia del cabrestante.
- Se utiliza con el defensa delantera XT.

Cable sintético de cabrestante para pala de trabajo

715000540



- Diseñado especialmente para aplicaciones con pala de trabajo.
- Cuerda sintética de 2,4 m, duradera y de gran resistencia.
- Soporta tracciones repetidas en ángulo para elevar las hojas de pala pesadas.
- Sustituye el cable de cabrestante durante la temporada de uso de la pala de trabajo para proteger el cable del desgaste.

Interruptor limitador de pala de trabajo

(No se ilustra.)

G2, G2L, G2S

715006259

- Para controlar la tensión del cable al elevar en exceso el sistema de pala de trabajo.
- Evita daños en el vehículo, el cabrestante y el bastidor de empuje de la pala de trabajo.

Sistema de orientación para pala de trabajo Can-Am ProMount

G2, G2L, G2S

715007801



- Convierte tu sistema de pala de trabajo en una unidad fácil de controlar desde el asiento del operador.
- Con una sola mano, podrás controlar todos los movimientos de la pala. Esto te permitirá concentrarte en la operación de la pala con toda tranquilidad.
- Compatible con hoja ProMount.
- Se requiere bastidor de empuje (715007752).
- Extensión de bastidor de empuje (715006257) requerida para la instalación con el defensa delantera Rancher.
- El cabrestante y la pala se venden por separado.



*LA DISPONIBILIDAD DE ACCESORIOS PUEDE VARIAR POR CADA REGIÓN, LE RECOMENDAMOS REVISAR DISPONIBILIDAD CON SU DISTRIBUIDOR BRP MÁS CERCANO.



ACCESORIOS PARA G3L

ACCESORIOS PARA G3L

LinQ: Carga y descarga con máxima facilidad	52
Accesorios de carga y almacenamiento	58
Parabrisas Can-Am	58
Manubrios y retrovisores	59
Protectores de chasis	60
Defensas y protectores	61
Iluminación y accesorios eléctricos	62
Cabestrantes	65
Enganches	66
Alto rendimiento	67
Fundas y accesorios	68
Sistemas de oruga Apache	69
Palas de trabajo ProMount	71



ELIGE UN PACK PARA DISFRUTAR DE CALIDAD MÁXIMA. TUS PACKS PARA ATV.

PASO 1: ELIGE TU PACK ESENCIAL

		G3L	G3L MAX
BÁSICO	Extensión de consola	715005368	715005368
	Salida de alimentación USB para la extensión de consola	715008750	715008750
	Caja de carga LinQ (53 litros)	715006997	715006997
	Kit de herramientas LinQ	715006829	715006829
AVANZADO	Aletas de salpicaderas	715006336	715006336
	Cubremanos para el conductor	715005361	715005361
	Caja modular LinQ (10 litros)	715005494	715005494
EXTREMO	Barra de sonido Bluetooth para manubrio de MTX	219400840	219400840
	Parabrisas alto de aventura	715005377	715005377

PASO 2: ELIGE TU PACK AUXILIAR

		G3L	G3L MAX
ADVENTURE	Depósito de combustible apilable LinQ - 15 litros	860202246	860202246
	Parachoques trasero XT	715004953	715004953
	Parachoques delantero XT	715004952	715004952
CAZA	Luces LED para conducción de 9 cm (2 x 14 W)	715003666	715003666
	Estuche para armas LinQ	715004968	715004968
	Defensas delanteras XU	715006614	715006614
	Sujeciones para equipamiento LinQ	715005340	715005340
TRABAJO	Soporte de motosierra LinQ	715004975	715004975
	Extensión de portaequipajes LinQ	715004954	715004954
	Soporte para herramientas LinQ	715007358	715007358
INVIERNO	Conjunto integrado de empuñaduras y acelerador de pulgar con calefacción	715005072	715005072
	Deflectores laterales Adventure	715005862	715005862
	Salida de visera calefaccionada	715001246	715001246
	Salida de visera y empuñaduras calefaccionadas para pasajero	N/A	715005358
	Funda para remolcado	715005074	715005075

ACCESORIOS LINQ: CARGA Y DESCARGA CON MÁXIMA FACILIDAD

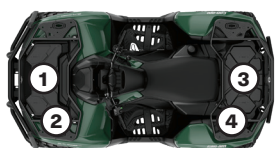

- Sin necesidad de herramientas: instala y desmonta accesorios a mano rápidamente.
- Equipa tu vehículo Can-Am para cualquier tarea especializada en un momento.
- Sistema de montaje resistente incluso en los terrenos más difíciles.

G3L

Accesorios LinQ con base de 40,6 cm		① Compartimento de carga delantero	② Portaequipajes delantero	③ Compartimento de carga trasero	④ Portaequipajes trasero	Opción de apilamiento superior con LinQ			
	Caja de refrigeración LinQ de 16 litros 219400964 - Negro / 295100698 - Blanco	Sí, con kit de instalación de base LinQ 860201806 Instalación interior* o en compartimento de carga delantero.	NO	SÍ, con kit de instalación de base LinQ 860201806	NO	NO			
	Caja de herramientas LinQ 715008111								
	Maleta LinQ SR de 21 litros 860202449	SÍ, con kit de instalación de base LinQ 860201806 Instalación exclusiva en tapa de compartimento de carga delantero.							
	Maleta deportiva LinQ de 17 litros 860202447	SÍ, con kit de instalación de base LinQ 860201806 Instalación interior* o en compartimento de carga delantero.							
	Caja modular LinQ (10 litros) 715005494						SÍ		
	Caja modular LinQ (20 litros) 715007112						NO		
	Caja modular LinQ (30 litros) 715006830						NO		
	Kit de herramientas LinQ 715006829	SÍ							
	Bolsa LinQ con parte superior enrollable 715008110	SÍ, con kit de instalación de base LinQ 860201806 Instalación exclusiva en tapa de compartimento de carga delantero.					NO	NO	
	Depósito de combustible LinQ - 15 litros 860202246	SÍ, con kit de instalación de base LinQ 860201806 Instalación exclusiva en interior* de compartimento de carga delantero.							
	Depósito de aceite LinQ - 3,78 litros 860202445								
	Estuche de armas LinQ 715004968	SÍ, con kit de instalación de base LinQ 860201806 Instalación en tapa de compartimento de carga delantero.							
Accesorios LinQ con base de 91,4 cm		Compartimento de carga delantero	Portaequipajes delantero	Compartimento de carga trasero	Portaequipajes trasero	Opción de apilamiento superior con LinQ			
	Caja de carga LinQ amplia 715007001	NO	NO	SÍ, retirar soporte trasero para la instalación.	SÍ	NO			
	Caja de carga abierta LinQ (90 litros) 715005274		SÍ			SÍ			
	Caja de carga LinQ (53 litros) 715006997								
	Caja abierta LinQ de perfil bajo (63 litros) 715007827								
	Maleta LinQ (139 litros) 715006097		NO			NO	NO		
	Maleta LinQ (145 litros) 715005273						SÍ		
	Caja de refrigeración LinQ de 35 litros 715006998		SÍ			NO	SÍ	NO	
	Estuche de armas LinQ 715004968						NO		
Soportes y portaequipajes LinQ			Compartimento de carga delantero			Portaequipajes delantero	Compartimento de carga trasero	Portaequipajes trasero	Opción de apilamiento superior con LinQ
	Sujeciones para equipamiento LinQ 715005340		SÍ, con kit de instalación de base LinQ 860201806			SÍ	SÍ, con kit de instalación de base LinQ 860201806	SÍ	NO
	Soporte para herramientas LinQ 715007358								
	Extensión de portaequipajes LinQ 715004954	NO		NO					
	Soporte de motosierra LinQ 715004975	SÍ	NO		NO				

*Requiere desmontaje de la tapa del compartimento de carga delantero.

ACCESORIOS LINQ: CARGA Y DESCARGA CON MÁXIMA FACILIDAD



- Sin necesidad de herramientas: instala y desmonta accesorios a mano rápidamente.
- Equipa tu vehículo Can-Am para cualquier tarea especializada en un momento.
- Sistema de montaje resistente incluso en los terrenos más difíciles.

G3L MAX

Accesorios LinQ con base de 40,6 cm	① Compartimento de carga delantero	② Portaequipajes delantero	③ Compartimento de carga trasero	④ Portaequipajes trasero	Opción de apilamiento superior con LinQ		
Caja de refrigeración LinQ de 16 litros 219400964 • Negro / 295100698 • Blanco	Sí, con kit de instalación de base LinQ 860201806 Instalación interior* o en compartimento de carga delantero.	NO	NO	NO	NO		
Caja de herramientas LinQ 715008111							
Maleta LinQ SR de 21 litros 860202449	Sí, con kit de instalación de base LinQ 860201806 Instalación exclusiva en tapa de compartimento de carga delantero.						
Maleta deportiva LinQ de 17 litros 860202447	Sí, con kit de instalación de base LinQ 860201806 Instalación interior* o en compartimento de carga delantero.		NO			NO	NO
Caja modular LinQ (10 litros) 715005494							
Caja modular LinQ (20 litros) 715007112							
Caja modular LinQ (30 litros) 715006830							
Kit de herramientas LinQ 715006829	Sí, con kit de instalación de base LinQ 860201806 Instalación exclusiva en tapa de compartimento de carga delantero.		NO			NO	NO
Bolsa LinQ con parte superior enrollable 715008110							
Depósito de combustible LinQ - 15 litros 860202246	Sí, con kit de instalación de base LinQ 860201806 Instalación exclusiva en interior* de compartimento de carga delantero.		NO			NO	NO
Depósito de aceite LinQ - 3,78 litros 860202445							
Estuche de armas LinQ 715004968	Sí, con kit de instalación de base LinQ 860201806 Instalación en tapa de compartimento de carga delantero.						
Accesorios LinQ con base de 91,4 cm	Compartimento de carga delantero	Portaequipajes delantero	Compartimento de carga trasero	Portaequipajes trasero	Opción de apilamiento superior con LinQ		
Caja de carga LinQ amplia 715007001	NO	NO	NO	NO	NO		
Caja de carga abierta LinQ (90 litros) 715005274		SÍ				NO	SÍ
Caja de carga LinQ (53 litros) 715006997							
Caja abierta LinQ de perfil bajo (63 litros) 715007827							
Maleta LinQ (139 litros) 715006097		NO	NO	Sí, retirar soporte trasero para la instalación.	NO	NO	
Maleta LinQ (145 litros) 715005273		SÍ	NO	NO	SÍ	SÍ	
Caja de refrigeración LinQ de 35 litros 715006998							
Estuche de armas LinQ 715004968							
Soportes y portaequipajes LinQ	Compartimento de carga delantero	Portaequipajes delantero	Compartimento de carga trasero	Portaequipajes trasero	Opción de apilamiento superior con LinQ		
Sujeciones para equipamiento LinQ 715005340	Sí, con kit de instalación de base LinQ 860201806	SÍ	SÍ, con kit de instalación de base LinQ 860201806	SÍ	NO		
Soporte para herramientas LinQ 715007358							
Extensión de portaequipajes LinQ 715004954	NO	NO	NO	NO			
Soporte de motosierra LinQ 715004975	SÍ	NO	NO	NO			

*Requiere desmontaje de la tapa del compartimento de carga delantero.

Accesorios LinQ con base de 40,6 cm

Depósito de combustible LinQ - 15 litros

G3L

860202246



- Instalación rápida, sencilla y segura con sistema LinQ.
- Boquilla antiderrames diseñada para uso fácil.
- 14 litros de capacidad.
- Cumple el estándar FMD de mitigación de incendios más reciente.
- Instalación en compartimento de carga delantero.
- Requiere el kit de instalación de base LinQ (860201806).
- No se pueden apilar accesorios LinQ de 40,6 cm sobre el depósito de combustible LinQ de 15 litros.
- Se debe comprobar la normativa local relativa al transporte de combustible.

Depósito de aceite LinQ - 3,78 litros

G3L

860202445



- 3,78 litros de capacidad.
- Instalación en compartimento de carga delantero.
- Requiere el kit de instalación de base LinQ (860201806).
- No se pueden apilar accesorios LinQ de 40,6 cm sobre el depósito de combustible LinQ de 3,78 litros.

Soporte de motosierra LinQ

G3L (excepto modelos X mr)

715004975



- Este sistema permite instalar una motosierra verticalmente para ahorrar espacio y sirve como funda para el almacenamiento.
- Pellizca la hoja para una fijación fuerte y rápida.
- Compatible con la mayoría de motosierras disponibles en el mercado y la mayoría de hojas de hasta 46 cm.
- Compatible con todos los accesorios LinQ de 40,6 cm que encajan en el compartimento de carga frontal.
- Permite instalar el soporte para herramientas LinQ.
- No compatible con la extensión de soporte LinQ cuando está instalado con el soporte frontal del vehículo.

Caja modular LinQ

G3L

715005494 · (10 litros)
715007112 · (20 litros)
715006830 · (30 litros)



- Permite apilamiento de otras cajas modulares para tener siempre el equipo adecuado a mano.
- Tamaño de caja siempre perfecto para guardar cualquier cosa.
- Instalación posible en cualquier base LinQ de 40,6 cm de ancho.
- Ver tabla de ubicación y requisitos de instalación.

Inserción térmica para caja modular LinQ (10 litros)

G3L

219401110



- Forro aislante.
- Integración perfecta en la caja modular LinQ (10 litros).
- Espacio para siete latas de 355 ml.
- Conserva el hielo durante un día.
- Dimensiones interiores: 23 cm (larg.) x 43 cm (anch.) x 6,3 cm (alt.).

Kit de herramientas LinQ

G3L

715006829



- Incluye:
 - Alicates de corte
 - Alicates de boca larga
 - Alicates regulables
 - Llave de trinquete, conector de 3/8 pulg.
 - Extensión de trinquete de 6 pulg.
 - Ubicación de almacenamiento de la correa de la CVT integrada (correa no incluida)
- Broca larga de 19 mm (6 puntos), conector de 3/8 pulg.
- Broca de 18 mm, conector de 3/8 pulg.
- Broca larga de 17 mm (6 puntos), conector de 3/8 pulg.
- Broca de 15 mm, conector de 3/8 pulg.
- Broca de 13 mm, conector de 3/8 pulg.
- Broca de 10 mm, conector de 3/8 pulg.
- Broca de 8 mm, conector de 3/8 pulg.
- Llave combinada de 19 mm
- Llave combinada de 18 mm
- Llave combinada de 15 mm
- Llave combinada de 13 mm
- Llave combinada de 10 mm
- Llave combinada de 8 mm
- Broca Torx T40, conector de 3/8 pulg.
- Broca Torx T30, conector de 3/8 pulg.
- Broca Torx T20, conector de 3/8 pulg.
- Llave de tubo, conector de 3/8 pulg.
- Ver tabla de ubicación y requisitos de instalación.

Caja de refrigeración LinQ de 16 litros

G3L

■ 219400964 · Negro
■ 295100698 · Blanco



- Todas las ventajas de LinQ: sencilla, rápida y segura.
- Construcción rotomoldeada que proporciona rigidez y durabilidad excepcionales.
- Aislamiento de espuma de calidad premium para retención óptima de hielo.
- Utiliza el sistema de montaje LinQ (patente EE.UU. 8777531 y 8875830).
- Sistema sencillo de quitar y poner en un segundo sin herramientas.
- Espacio para veinte latas de 355 ml.
- Conserva el hielo durante tres días.
- Dimensiones exteriores: 33 cm (larg.) x 51 cm (anch.) x 25,5 cm (alt.).
- Dimensiones interiores: 23 cm (larg.) x 43 cm (anch.) x 18 cm (alt.).
- Ver tabla de ubicación y requisitos de instalación.

Caja de herramientas LinQ

G3L

715008111

- Fabricación de HDPE inyectado de alta precisión para ofrecer rigidez y durabilidad.
- 19 litros de capacidad (máx.).
- Hermética, resistente al clima y con cierre de seguridad en tapa.
- Diseñada para uso en entorno marino en contacto con agua salada.
- Ver tabla de ubicación y requisitos de instalación.

Bolsa estanca plegable LinQ

G3L

715008110

- Bolsa estanca totalmente impermeable que se dobla por la parte superior para asegurar y proteger tu equipo.
- Montaje LinQ con base de plástico rígida de alta resistencia.
- Solución de almacenamiento de alta capacidad (40 litros).
- Fondo con forro de espuma para mayor protección del equipo.
- Asa integrada para facilitar el transporte y el uso en el vehículo.
- Diseñada para uso en entorno marino en contacto con agua salada.
- Dimensiones: 36 cm (larg.) x 48 cm (anch.) x altura ajustable.
- Ver tabla de ubicación y requisitos de instalación.

Maleta LinQ SR de 21 litros

G3L

860202449

- Bolsa semirrígida ampliable.
- 21 litros de capacidad.
- Ver tabla de ubicación y requisitos de instalación.

Maleta deportiva LinQ de 17 litros

G3L

860202447

- 17 litros de capacidad.
- Parte inferior rígida, parte superior semirrígida.
- Ver tabla de ubicación y requisitos de instalación.

Accesorios LinQ con base de 91,4 cm**Maleta LinQ (145 litros)**

G3L (excepto modelos MAX)

715005273

- Caja para maletero de polietileno que sustituye el soporte trasero para una integración perfecta y para aumentar la capacidad de carga.
- 145 litros de capacidad de almacenamiento.
- Fácil de instalar y compatible con el sistema LinQ.
- Los anclajes LinQ deben instalarse en el compartimento trasero de carga (4 anclajes LinQ incluidos).
- Posibilidad de instalar accesorios LinQ de 40,6 cm en la tapa para aumentar la capacidad de carga.
- El nuevo sistema de pestañas, ergonómico y resistente, ofrece un sellado excelente.
- Permite instalar soportes para herramientas LinQ (715008896) en la caja.
- Cerradura en la parte frontal de la caja (dos llaves incluidas).

Maleta LinQ (139 litros)

G3L (solo modelos MAX)

715006097

- Caja para maletero de polietileno que sustituye el soporte trasero para una integración perfecta y para aumentar la capacidad de carga.
- 139 litros de capacidad de almacenamiento.
- Fácil de instalar y compatible con el sistema LinQ.
- Los anclajes LinQ deben instalarse en el compartimento trasero de carga (4 anclajes LinQ incluidos).
- Compatible el asiento del pasajero.
- El nuevo sistema de pestañas, ergonómico y resistente, ofrece un sellado excelente.
- Permite instalar soportes para herramientas LinQ (715008896) en la caja.
- Cerradura en la parte frontal de la caja (dos llaves incluidas).

Caja de carga LinQ (53 litros)

G3L

715006997

- Hecha de polietileno.
- 53 litros de capacidad de almacenamiento.
- Fácil de instalar y compatible con el sistema LinQ.
- Se puede instalar en los portaequipajes delantero o trasero.
- El nuevo sistema de pestañas, ergonómico y resistente, ofrece un sellado excelente.
- Posibilidad de instalar accesorios LinQ de 40,6 cm en la tapa para aumentar la capacidad de carga.
- Permite instalar soportes para herramientas LinQ (715008896) en la caja.
- Cerradura en la parte frontal de la caja (dos llaves incluidas).

NOVEDAD Caja abierta LinQ de perfil bajo (63 litros)

G3L

715007827



- Fabricada de polipropileno inyectado resistente a los impactos y al clima, esta caja tiene una capacidad de almacenamiento de 63 litros.
- Montaje LinQ que ofrece almacenamiento eficaz y seguro; queda bien sujeto con solo un cuarto de giro. Fácil de instalar y retirar con el sistema LinQ.
- Solo se puede instalar en configuración de 91,4 cm.
- Es posible instalar accesorios LinQ de 40,6 cm en la tapa para ampliar la capacidad de carga.
- Transporte sencillo con asidero rígido. Sistema antivibración que impide el movimiento del asidero durante la conducción.
- La caja se sostiene de forma independiente con patas de soporte al nivel de la articulación.
- El diseño compacto amplía el campo de visión trasero al máximo.
- Presenta cerradura en la parte frontal de la caja (dos llaves incluidas).

Caja de carga abierta LinQ (90 litros)

G3L

715005274



- Hecha de polietileno.
- 90 litros de capacidad de almacenamiento.
- Fácil de instalar y compatible con el sistema LinQ.
- Se puede instalar en los portaequipajes delantero o trasero.
- Seis asideros en el contorno para instalar sujeciones elásticas fácilmente.
- Permite instalar soportes para herramientas LinQ (715008896) en la caja.

La instalación de algunos accesorios mostrados puede afectar al cumplimiento normativo de algunos vehículos. Consulta a tu concesionario.

Caja de carga amplia

G3L

715007001



- Plataforma trasera para transportar componentes grandes.
- Los puntos de anclaje (anilla en D), los complementos LinQ para el soporte para herramientas, y las marcas permiten la instalación de un accesorio de 40,6 cm.
- También tiene una alfombrilla para el fondo, una ranura para instalar un separador y una ranura de separador para cerrar el hueco en el borde trasero vertical.
- Se instala en plataformas de ATV mediante el sistema LinQ y ganchos que facilitan el montaje y la desinstalación.

La instalación de algunos accesorios mostrados puede afectar al cumplimiento normativo de algunos vehículos. Consulta a tu concesionario.

NOVEDAD Caja de refrigeración LinQ de 35 litros

G3L

715006998



- Montaje LinQ eficaz y seguro, y queda bien sujeto con solo un cuarto de vuelta.
- Fácil de instalar y retirar con el sistema LinQ.
- Instalación en configuración LinQ de 91,4 cm.
- Fabricación de polietileno que proporciona rigidez y durabilidad excepcionales.
- 35 litros de capacidad de almacenamiento.
- Asegura la caja de refrigeración en el vehículo mediante el mecanismo de bloqueo LinQ (860201968).
- Aislamiento de espuma de calidad premium para retención óptima de hielo.
- Posibilidad de añadir una barra LinQ Lite de 5 ranuras en el lateral y en la parte posterior de la caja de refrigeración.
- Caja estanca incluida para mantener la comida seca.
- Tapón de drenaje en la parte inferior para evacuar cualquier exceso de agua.
- El nuevo sistema de bloqueo, ergonómico y resistente, ofrece sellado excelente de la parte superior.
- Método innovador de sujeción de 12 latas (355 ml).
- Asideros integrados por moldeo que agilizan las operaciones de instalación y desmontaje.

Extensión de portaequipajes LinQ

G3L

715004954



- Fácil de instalar y compatible con el sistema LinQ.
- Apto para la parte delantera o trasera del vehículo.
- Integra puntos de anclaje para sujetar la carga en los portaequipajes.
- Fabricación de acero con revestimiento anticorrosión y acabado pulverizado de gran durabilidad.
- Altura de 18 cm.

Soportes LinQ

Soporte para herramientas LinQ

G3L

715007358



- Soporte para herramientas de gran versatilidad.
- Práctico seguro giratorio que permite el almacenamiento de las herramientas en cualquier ángulo.
- A la venta por pares.

Sujeciones para equipamiento LinQ

G3L

715005340



- Sujeciones resistentes y flexibles que se adaptan perfectamente a diversos objetos de 2,5 a 10 cm de diámetro.
- Diseño de gran resistencia para llevar arcos, cañas de pescar, rastrillos o herramientas agrícolas, entre otros.
- Las sujeciones se abren rápidamente con un botón, de modo que resulta muy sencillo sacar los objetos.
- Sistema de base de gran resistencia para las aventuras más audaces.
- Transporta tus herramientas fácilmente combinando las sujeciones para equipamiento con el sistema LinQ.
- Orientación de 360°.
- A la venta por pares.

Sujeciones para equipamiento LinQ

G3L

715001421



- Estas sujeciones, resistentes y flexibles, amortiguan y protegen, y se adaptan perfectamente a diversos objetos de 2,5 a 10 cm de diámetro.
- Diseño de gran resistencia para llevar arcos, cañas de pescar, rastrillos o herramientas agrícolas, entre otros.
- Las sujeciones se abren rápidamente con un botón, de modo que resulta muy sencillo sacar los objetos.

- Sistema de base de gran resistencia para las aventuras más audaces.
- Instalación sencilla en soporte tubular, extensiones de portaequipajes, cajas o defensas.
- A la venta por pares.

Estuche para armas LinQ

G3L

715004968



- Su diseño práctico permite guardar rifles y escopetas de hasta 132 cm incluso con casi cualquier visor óptico.
- Se adapta a formas y características de armas distintas con las almohadillas de espuma que pueden cambiarse de lugar.
- El estuche para armas se monta mediante LinQ para ofrecer almacenamiento eficaz y seguro; queda bien sujeto con solo un cuarto de giro.

- El estuche para armas LinQ se debe instalar en la tapa del compartimento de carga delantero mediante el kit de instalación de base LinQ (860201806), en el soporte delantero o en las salpicaderas mediante el kit de montaje de estuche rígido para armas LinQ (715006074).

NOVEDAD Kit de montaje de estuche rígido para armas LinQ - Posición en guardabarros

G3L

715006074



- Este kit se requiere para instalar el estuche de armas LinQ en el guardabarros de los modelos G3L, G3L MAX y X mr.
- Se instala en el lateral derecho del vehículo, y el sistema de seguridad permite al conductor o al pasajero salir rápidamente del vehículo.

- El sistema de montaje de perfil bajo se puede dejar instalado en el vehículo todo el año y no estorba cuando no está instalado el estuche de armas.

Soportes

Soporte para herramientas Bolt-On

G3L

715008896



- El soporte para herramientas está hecho para encajar en la caja de carga abierta LinQ (90 litros), la caja de carga LinQ (53 litros), la maleta LinQ (139 litros) y la maleta LinQ (145 litros).
- Práctico seguro giratorio que permite el almacenamiento de herramientas de todo tipo en la orientación correcta.
- A la venta por pares.
- Varios grados de ajuste.

Soporte multiuso

G3L

715002354 · Sencillo

715001945 · Doble



- Soporte en U abierto para herramientas (pala, hacha) y armas de caza (rifle, arco) que ofrece seguridad y acceso fácil al mismo tiempo.
- Instalación sencilla en soporte tubular, extensiones de portaequipajes, caja abierta o defensas.
- A la venta por pares.
- Extensión de portaequipajes LinQ (715001711) requerida para modelo G2.

Montaje LinQ

Kit de instalación de base LinQ

G3L

860201806



- Exclusiva sujeción de montaje para utilizar en cualquier accesorio del sistema LinQ.
- Incluye: 2 bases de carga LinQ y accesorios.

Base LinQ

G3L

715002350



- Fabricación de fibra de vidrio de polipropileno.
- Permite la instalación de los accesorios LinQ.
- A la venta en packs de 4 unidades.

Mecanismo de bloqueo LinQ

G3L

860201968



- Modo sencillo de bloquear de forma segura la mayoría de los accesorios LinQ.
- Incluye tapa que protege el mecanismo de bloqueo contra los elementos.
- Resistente a la corrosión.
- Pack de 1 unidad con 2 llaves.
- No compatible con la caja de refrigeración LinQ de 16 litros, la caja de herramientas LinQ, el soporte para herramientas LinQ ni las sujeciones para equipamiento LinQ.

CARGA Y ALMACENAMIENTO

Bolsa de almacenamiento flexible (70 litros)

G3L

715007002



- Transporta tu equipo en una bolsa resistente al clima.
- Bolsa flexible con 70 litros de capacidad diseñada para maximizar el espacio en la parte frontal o trasera del vehículo.
- Bolsa de 3 compartimentos con divisores extraíbles.
- De fácil instalación con sistema de correas.
- Modelos X mr: instalación solo en portaequipajes trasero.

PARABRISAS CAN-AM

Parabrisas alto de aventura - Recubrimiento protector

G3L (excepto modelos X mr)

715007268



- Parabrisas Adventure con altura ajustable en tres posiciones.
- 36 cm de alto para ofrecer protección contra el viento y el clima del invierno.
- Fabricación de policarbonato inyectado de 4 mm de grosor con revestimiento Quantum⁺ ultrarresistente.
- Proporciona excelente claridad óptica y resistencia superior a la abrasión.
- La instalación requiere la extensión de consola (715005368).
- Hay disponibles deflectores laterales (715005862) para mayor protección.

La instalación de algunos accesorios mostrados puede afectar al cumplimiento normativo de algunos vehículos. Consulta a tu concesionario.

Parabrisas alto de aventura

G3L (excepto modelos X mr)

715005377



- Parabrisas Adventure con altura ajustable en tres posiciones.
- 36 cm de alto para ofrecer protección contra el viento y el clima.
- Fabricación de policarbonato inyectado de 4 mm de grosor.
- La instalación requiere la extensión de consola (715005368).
- Hay disponibles deflectores laterales (715005862) para mayor protección.

La instalación de algunos accesorios mostrados puede afectar al cumplimiento normativo de algunos vehículos. Consulta a tu concesionario.

Parabrisas de aventura bajo

G3L (excepto modelos X mr)

715005860



- Parabrisas Adventure con altura ajustable en tres posiciones.
- 25 cm de alto para ofrecer protección contra el viento.
- Fabricación de policarbonato inyectado de 4 mm de grosor.
- La instalación requiere la extensión de consola (715005368).
- Hay disponibles deflectores laterales (715005862) para mayor protección.

La instalación de algunos accesorios mostrados puede afectar al cumplimiento normativo de algunos vehículos. Consulta a tu concesionario.

Deflectores laterales Adventure

G3L (excepto modelos X mr)

715005862



- Deflectores laterales para mayor protección contra el viento.
- Fácil instalación.
- La instalación requiere la extensión de consola (715005368).
- Compatible con parabrisas de aventura (715005860, 715005377, 715007268).
- No compatibles con el sistema de audio integrado (715005354).

Extensión de consola

G3L (excepto modelos X mr)

715005368



- Compartimento de almacenamiento integrado (4 litros) con seguro magnético de montaje para tu dispositivo electrónico.
- El diseño realizado en polipropileno inyectado reforzado con fibra de carbono hace que sea sencillo de colocar e instalar.
- 25 veces más resistente que el peso de cualquier smartphone, para que puedas conducir por terreno escabroso con confianza.
- Dos opciones de orientación para tu dispositivo electrónico: vertical y horizontal.
- Incluye todo lo necesario para la instalación en tus dispositivos electrónicos favoritos: dos placas Can-Am preensambladas con adhesivo multisuperficie 3M.
- Incluye enganches de guía integrados en la puerta para pasar el cable de carga.
- Opción de instalar una toma USB en compartimento de almacenamiento (toma de corriente USB de venta por separado).
- Necesario para la instalación del parabrisas de aventura y los deflectores laterales.
- No es compatible con el kit de esnórquel.
- Incluye cordón de seguridad para mayor tranquilidad.

Salida de alimentación USB para la extensión de consola

G3L (excepto modelos X mr)

715008750

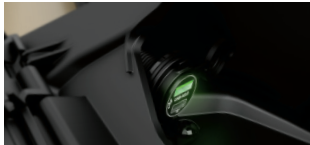

- Apto para la extensión de consola (715005368) para conectar el cargador de su dispositivo electrónico en el compartimento.
- Puertos USB-A y USB-C.
- El tapón de goma protege los puertos cuando no se están usando.
- Con retroiluminación para destacar los puertos USB.
- La instalación requiere la extensión de consola (715005368).

MANUBRIOS Y RETROVISORES

Cubremanos para el conductor

G3L

■ 715005361 · Negro
■ 715005362 · Amarillo neón



- Protege contra el viento, las ramas y la suciedad.
- Deflectores resistentes de plástico inyectado con logotipo de Can-Am.
- Bastidor completo en aluminio fundido negro ligero.
- El nuevo diseño ergonómico ofrece un mayor confort para las manos y aumenta la protección.
- El sistema de montaje mantiene libre el manubrio.
- Incluye todos los accesorios.

Cubremanos para pasajero

G3L (solo modelos MAX)

715001669



- Estos cubremanos se instalan en los asideros para el pasajero, que disfrutará de comodidad superior durante la conducción.
- Fácil de instalar y retirar.

Retrovisores para manubrio

G3L

715005366



- Espejos convexos de montaje en manubrio con capacidad de ajuste.
- Superficie convexa que ofrece visibilidad mejorada en un campo de visión más amplio.
- No requiere parabrisas ni carenado para el montaje.
- Compatible con todas las opciones de parabrisas.

PROTECTORES DE CHASIS

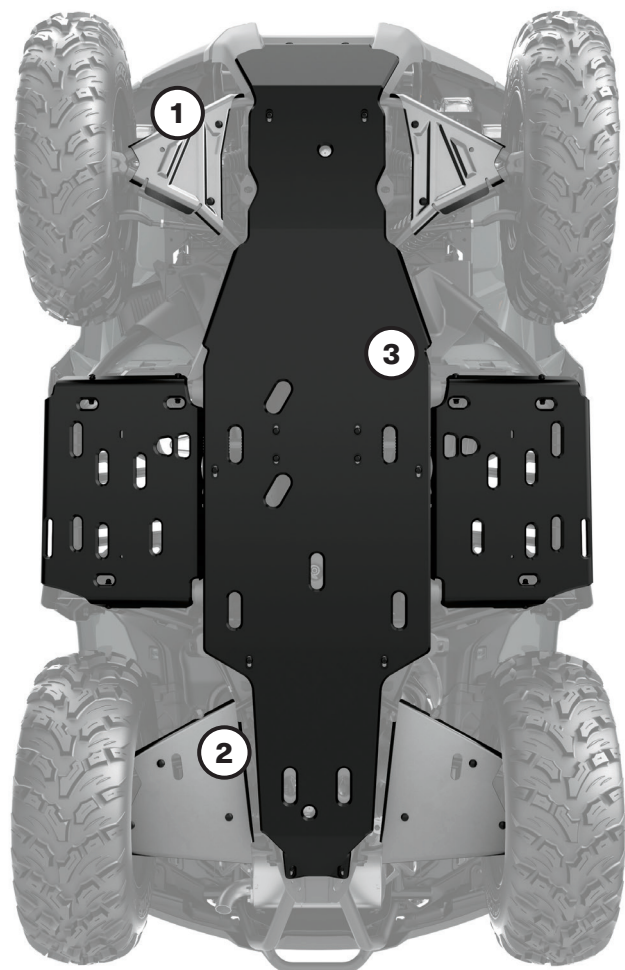

OUTLANDER

G3L

2023

Excepto modelos MAX

SOLO MODELOS MAX

Kit de protección de chasis

715005309

715005310

Protectores de chasis individuales

① Protectores de trapecios delanteros de aluminio

715005305

715005305

② Protectores de trapecios traseros de aluminio

715005308

715005308

③ Protectores de chasis de HMWPE

715005306

715005307

Nuestros protectores de chasis proporcionan la durabilidad, resistencia y fiabilidad que exigen tus aventuras. Protege los bajos de tu vehículo de delante atrás, con extremos plegados en los huecos para los pies que ofrecen incluso protección extra. Combinan materiales que resultan en protección óptima: con trapecios de aluminio y chasis de plástico, tu vehículo avanzará por terreno escabroso con confianza.

- Instalación por pernos rápida y fácil. Sin necesidad de retirar protectores de chasis de fábrica. Sin remaches ni tuercas remachables.
- Protectores de chasis más gruesos (10 mm).

DEFENSAS Y PROTECTORES

Defensas

Defensa delantera XU

G3L

715006614



- La resistente construcción tubular ofrece la protección más completa para su vehículo.
- Protege las luces y las esquinas del vehículo.
- Compatible con cabestrante.
- Gancho de remolque integrado.
- Similar a las defensas de los modelos XU.

Defensa delantera XT

G3L

715004952



- Protección adicional frente a los elementos para tu vehículo.
- Fuerte y resistente.
- Tubos de diseño sobredimensionado con acabado pulverizado negro.
- Similar a las defensas de serie de los modelos XT.
- Placa de montaje incluida para el gancho de remolque.

Placa de defensa delantera Extreme

G3L (excepto modelos X mr)

715005439

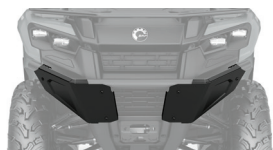

- La construcción ultrarrobusta ofrece protección adicional para la parte frontal del vehículo en terrenos difíciles.
- Compatible con todas las defensas delanteras.
- No compatible con categoría T

Gancho de remolque delantero

G3L

715008842



- Ofrece un robusto anclaje cuando es necesario remolcar o para transportar el vehículo.
- Compatible con la mayoría de ganchos y correas.
- Este gancho de remolque ofrece una capacidad de remolcado de 1.587 kg.
- Fabricación de acero forjado.
- La instalación requiere la defensa delantera XT (715004952).

Defensa trasera completa

G3L

715008738



- Protección adicional contra obstáculos para tu vehículo.
- Protege las luces traseras del vehículo sin taparlas.
- Resistente y duradero, se debe añadir a la defensa trasera XT (de serie u opcional) para disfrutar de protección completa.
- Construcción tubular robusta y ancha con acabado pulverizado en negro y esquinas de metal.

Defensa trasera XT

G3L (solo modelos STD, DPS y X mr)

715004953



- Construcción tubular robusta.
- Protege el vehículo contra obstáculos.
- De serie en Outlander XT y Outlander PRO.
- Se ajusta a los modelos básicos con solo barra de agarre.
- Requerido para instalar la defensa trasera integral.

Protectores

Aletas de salpicaderas

G3L

715005349 • (excepto modelos de categoría T)

715006336 • (solo modelos de categoría T)



- Kit diseñado para proteger aún más tu vehículo contra restos y suciedad. Imprescindible si te gusta conducir por el barro.
- Fabricación de plástico inyectado que se adapta perfectamente a las salpicaderas del vehículo.
- Dota al vehículo de estilo añadido para resaltar aún más su apariencia sólida y deportiva.
- Incluye extensiones delantera y trasera junto con todos los accesorios de montaje.

ILUMINACIÓN Y ACCESORIOS ELÉCTRICOS

Conjunto integrado de empuñaduras y acelerador de pulgar con calefacción

G3L

715005072



- Los niveles de calor en las empuñaduras y el pulgar se muestran en la pantalla del vehículo.
- Botón ergonómico integrado en empuñadura izquierda.
- Botón único para ambas empuñaduras y selección del nivel de calor en el pulgar.
- Cinco ajustes de temperatura para el pulgar y las empuñaduras.
- Relación de calor ajustable entre la empuñadura y el calentador de pulgar.
- Mantén pulsado el botón para alcanzar la máxima temperatura rápidamente.
- Recuerda tu último ajuste de temperatura.
- Sellado IP67 impermeable para garantizar protección contra los elementos.
- Compatible con ECE.
- Instalación sencilla.
- Empuñaduras de instalación a presión, sin necesidad de adhesivo.

Salida de visera y empuñaduras calefaccionadas para pasajero

G3L (solo modelos MAX)

715005358

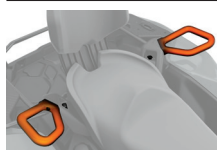

- Reemplaza las empuñaduras de serie del pasajero.
- Interruptor de temperatura dual integrado en el brazo del asiento para disfrutar de asideros y empuñaduras con tres zonas térmicas.
- Salida de visera calefaccionada integrada en el brazo del asiento.

Calefactor para asiento

G3L

715007211



- Calefactor para asiento de 25 W que ofrece confort térmico durante la conducción.
- Una única opción de temperatura.
- Solo almohadillas con calefacción y arnés eléctrico.
- Funda de asiento de alto rendimiento (715008311) requerida para la instalación en modelos monoplaza.
- Funda de asiento de alto rendimiento (715008313) requerida para la instalación en modelos biplaza.

Salida de visera calefaccionada

G3L

715001246



- Colocación estratégica en el vehículo para que no pierdas agilidad.
- Esta salida de visera opcional elimina el vaho durante la conducción.
- Instalación fácil y rápida.
- De venta individual.
- No incluye visera calefaccionada.

Kit de toma de corriente inteligente USB

G3L

715009117



- Alimenta todos tus dispositivos electrónicos con este conector USB fácil de montar.
- Ofrece un puerto USB-A 3.0 y un puerto USB-C (PD).
- Potencia: 36 vatios.
- Cargador USB inteligente para una carga rápida cuando la batería está baja.
- Sustituye a la toma de corriente de 12 V del vehículo.



NOVEDAD Soporte para móvil

G3L

715008786



- Puerta resistente al agua que permite posicionamiento perfecto del teléfono.
- Integra tecnología de pantalla táctil capacitiva y resistiva.
- Sistema de resorte en placa posterior que realiza ajustes automáticos según grosor.
- Adaptación a móviles con dimensiones hasta 185 mm x 85 mm x 15 mm.
- Funciona prácticamente con cualquier cable de cargador.
- No incluye cables para móvil ni cargador.
- Requiere el soporte para montaje de GPS RAM en manubrio (715001985) o la extensión de consola (715005368) para la instalación.
- Si la instalación se realiza en la extensión de consola, se necesita la salida de alimentación USB de extensión de consola (715008750) para cargar el móvil.
- Si la instalación se realiza en la extensión de consola, no se pueden utilizar cubremanos integrales para el conductor (715005361 o 715005362).

Soporte para montaje de GPS RAM[†] en manubrio	G3L	715001985
	<ul style="list-style-type: none"> • Práctico soporte para instalar el sistema GPS Garmin Montana (715002830) o el soporte para móvil (715008786), no incluidos, en el manubrio del vehículo. 	
NOVEDAD Sistema de audio integrado	G3L	715005354
	<ul style="list-style-type: none"> • Sistema de audio totalmente integrado y resistente al clima. • Incluye dos altavoces Bluetooth de 16,5 cm en la salpicadera delantera para que tengas siempre el control de tu música al alcance de la mano. • Resistencia Can-Am integrada en diseño para uso sin problemas incluso en las condiciones de conducción más exigentes. • Sintonización profesional para ofrecer sonido excepcional, incluso sobre la marcha en tu Outlander. • Viene con dos altavoces, cada uno con 50 W de potencia dinámica, es decir, un total de 100 W. • Operación e integración sin fisuras desde cualquier dispositivo compatible con Bluetooth o a través de un puerto auxiliar. <ul style="list-style-type: none"> • Sistema de audio de conexión sencilla diseñado especialmente para no agotar la batería. • Compatible con la extensión de consola (715005368) y parabrisas Adventure. • No compatible con los deflectores laterales Adventure (715005862). • En conformidad con estándares CE. <p><i>Nota: se recomienda el uso de formatos WAV, AIFF o AAC (192-256 kbps) - MP3 (320 kbps) para aprovechar todo el potencial del altavoz. El uso de formatos más comprimidos podría resultar en degradación de la calidad del sonido.</i></p>	
Barra de sonido Bluetooth para manubrio de MTX	G3L	219400840
	<ul style="list-style-type: none"> • Altavoz Bluetooth con la comodidad inmejorable del control al alcance de la mano. • Altavoz de construcción robusta y resistente al clima según estándares IP66 diseñado para uso en exteriores. • 150 vatios de potencia de audio de calidad. • Integración y funcionamiento sin fisuras con dispositivos Bluetooth. <ul style="list-style-type: none"> • Incluye: cables de entrada, conexión a masa y encendido, puerto auxiliar y cable de conector de 8,89 cm. • No compatible con kit de protección de manubrio XT. • En conformidad con estándares CE. <p><i>Nota: se recomienda el uso de formatos WAV, AIFF o AAC (192-256 kbps) - MP3 (320 kbps) para aprovechar todo el potencial del altavoz. El uso de formatos más comprimidos podría resultar en degradación de la calidad del sonido.</i></p>	
Luces LED para conducción de 9 cm (2 x 14 W)	G3L	715003666
	<ul style="list-style-type: none"> • Luces LED de 14 W y 1.260 lumens. • Con 6 LED de alta potencia en una carcasa de aluminio fundido de gran resistencia. • 2 puntos de sujeción: si uno de ellos falla como resultado de una colisión, basta con pasar al punto siguiente del canal y reinstalar la luz. • A la venta por pares. <ul style="list-style-type: none"> • Homologación CE. • Foco direccional que produce un haz de luz largo y estrecho, ideal para la conducción a alta velocidad. • Defensa delantera XT o XU (715004952 y 715006614) y cable de alimentación para luces (715005353) requeridos para la instalación. • Opción de instalación en defensas delanteras de serie (XT y XU). 	
Luces LED tipo foco de 9 cm (2 x 14 W)	G3L	715003665
	<ul style="list-style-type: none"> • Luces LED de 14 W y 1.260 lumens. • Con 6 LED de alta potencia en una carcasa de aluminio fundido de gran resistencia. • 2 puntos de sujeción: si uno de ellos falla como resultado de una colisión, basta con pasar al punto siguiente del canal y reinstalar la luz. • A la venta por pares. • Homologación CE. <ul style="list-style-type: none"> • Reflector que produce un haz de luz ancho, ideal para aplicaciones de trabajo (por ejemplo, durante el uso de la pala), en los giros, en entornos polvorientos o en condiciones de niebla. • Parachoques delantero XT o XU (715004952 y 715006614) y cable de alimentación para luces (715005353) requeridos para la instalación. • Opción de instalación en parachoques delanteros de serie (XT y XU). 	
Barra de iluminación LED doble de 25 cm (60 W)	G3L	715002933
	<ul style="list-style-type: none"> • Con 12 LED Cree de 5 W. • 5.400 lumens. • Resistentes e impermeables. • Gran potencia en tamaño compacto. <ul style="list-style-type: none"> • No presenta conformidad con estándares CE. • Defensa delantera XT o XU (715004952 y 715006614) y cable de alimentación para luces (715005353) requeridos para la instalación. • Opción de instalación en defensas delanteras de serie (XT y XU). 	
Barra de iluminación LED doble de 38 cm (90 W)	G3L	715002934
	<ul style="list-style-type: none"> • Con 18 LED Cree de 5 W. 8.400 lumens. • Complementa los bastidores de iluminación y la mayoría de las defensas. • Resistentes e impermeables. • Ilumina más de 580 m por delante del vehículo y 20 m a cada lado. <ul style="list-style-type: none"> • No presenta conformidad con estándares CE. • Defensa delantera XT (715004952) y cable de alimentación para luces (715005353) requeridos para la instalación. • Opción de instalación en defensas delanteras de serie (XT y XU). 	

Cable de alimentación para luces

(No se ilustra.)

G3L

715005353

- Requerido para la instalación de barras de iluminación LED de 25 cm y 38 cm, y luces LED de 9 cm.

Foco LED RAM†

G3L

710005423



- Foco LED de 540 lumens (9 W) de alta resistencia, equipado de serie con mecanismo de casquillo y rótula doble de 2,5 cm de diámetro con cobertura de goma.
- No presenta conformidad con estándares CE.

Cargador/Mantenedor de carga de baterías

715005061



- Mantiene cargadas las baterías de plomo-ácido en almacenamiento.
- Para la carga y el mantenimiento de carga de baterías pequeñas.
- Ciclo de carga multietapa controlado por microprocesador que ofrece prestaciones superiores de precisión, seguridad y vida útil de las baterías.
- Detecta automáticamente baterías de 6 o 12 V.
- Protección ante conexión invertida que evita daños en el cargador y la batería.
- Detección automática de voltaje.
- Pulsa el botón de visualización para ver el progreso de la carga.
- Contenido: cargador de baterías de 3 A, adaptador tipo pinza, adaptador para CC, cableado de 61 cm con terminales de anillo fundidos y tapón protector, manual de uso.
- Enchufe EE.UU. (110 V).
- No disponible en Europa.

Puente de arranque

715005062



- Resistencia al agua IPX3 y puertos de salida cerrados.
- 4 indicadores LED para lectura fácil del nivel de carga de la batería.
- Diseño compacto para almacenamiento práctico en bolsa, guantera o cualquier otro compartimento.
- Ideal para vehículos de deportes motorizados, motocicletas y motores de 4 o 6 cilindros.
- Puertos USB de 2,4 A + 1 A/5 V para carga rápida de todos los dispositivos USB.
- Cable inteligente que ofrece protección contra polaridad inversa, cortocircuito, baja tensión, alta temperatura y carga inversa.
- Luz LED integrada (3 modos).
- Contenido: puente de arranque 300CA, pinza de cable inteligente SA858, cable de carga MC-USB a USB, bolsa de transporte y manual de uso.
- No presenta conformidad con estándares CE.
- No disponible en Europa.

Cable de batería de conexión rápida

715005408



- Conecta y carga distintos dispositivos de forma rápida y fácil con tu cargador.
- Incluido en el cargador/mantenedor de carga de baterías (715005061).
- De venta individual.
- No disponible en Europa.

Cable de conexión rápida con indicador de batería

715006055

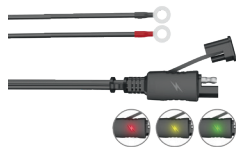

- Conecta y carga distintas baterías de forma rápida y fácil con tu cargador.
- Indicador LED en tres colores que proporciona información constante sobre el estado de la batería.
- De venta individual.
- No disponible en Europa.

Cargador C-TEK

860200997



- CTEK, fabricante de los cargadores de baterías más inteligentes del mundo, ha creado un cargador exclusivo para BRP y todos sus productos.
- El cargador se ha diseñado para utilización incluso en las condiciones extremas del ártico.
- Pide los detalles a tu concesionario.

CABRESTANTES

Cabrestantes Can-Am HD

Cabrestante Can-Am HD 2500

G3L

715006973



- Palanca de embrague ergonómica.
- Marchas y cojinetes de acero de gran resistencia para ofrecer par motor y durabilidad superiores.
- Freno de retención de carga 100% automático.
- Mando a distancia con cable de 3 m y sellado de protección contra el clima de venta por separado.
- Fuerza de tracción de 1.134 kg.
- 15,2 m de cable de acero de 4,8 mm.
- Guiacabos de rodillos de 4 direcciones y alta resistencia.
- Interruptor montado en manubrio con sellado de protección contra el clima.
- Solenoide con sellado de protección contra el clima.
- Cableado sencillo.
- Trapecios en conformidad con CE y UKCA.

Cabrestante Can-Am HD 3500

G3L

715006974



- Palanca de embrague ergonómica.
- Marchas y cojinetes de acero de gran resistencia para ofrecer par motor y durabilidad superiores.
- Freno de retención de carga 100% automático.
- Mando a distancia con cable de 3 m y sellado de protección contra el clima de venta por separado.
- Fuerza de tracción de 1.588 kg.
- 15,2 m de cable de acero de 5,2 mm.
- Guiacabos de rodillos de 4 direcciones y alta resistencia.
- Interruptor montado en manubrio con sellado de protección contra el clima.
- Solenoide con sellado de protección contra el clima.
- Cableado sencillo.
- Trapecios en conformidad con CE y UKCA.

Cabrestante Can-Am HD 3500-S

G3L

715008285



- Palanca de embrague ergonómica.
- Marchas y cojinetes de acero de gran resistencia para ofrecer par motor y durabilidad superiores.
- Freno de retención de carga 100% automático.
- Mando a distancia con cable de 3 m y sellado de protección contra el clima de venta por separado.
- Fuerza de tracción de 1.588 kg.
- 15,2 m de cuerda sintética de 4,8 mm.
- Guiacabos con escobén resistente.
- Interruptor montado en manubrio con sellado de protección contra el clima.
- Solenoide con sellado de protección contra el clima.
- Cableado sencillo.
- Trapecios en conformidad con CE y UKCA.

Accesorios para cabrestantes

Mando a distancia con cable Can-Am HD

Cabrestantes Can-Am HD (715008140/715008141/715006973/715009674/715008285)

715008121



- Este kit permite añadir un mando a distancia a tu cabrestante o a un cabrestante de serie.
- Funciona con el interruptor del manubrio.
- Se incluye cable y toma para el mando.
- 3 m de cable.

Kit de accesorios de cabrestante

715002409



- Saca el máximo partido de tu cabrestante.
- Duplica la potencia de tracción, cambia la dirección de arrastre y mantén el cabrestante en óptimo estado de funcionamiento.
- Incluye correas, pasteca, perno de enganche y guantes.

ENGANCHES

Enganches

Receptor de enganche delantero

G3L

715004977



- Fácil instalación. No es necesario taladrar orificios.
- Este enganche ofrece una capacidad de remolque de 680 kg.
- Permite maniobrar fácilmente el remolque en zonas cerradas y estrechas.
- Barra de enganche de venta por separado.

Kit de barra de enganche trasera

G3L

715006230



- Compatible con receptor de enganche de 5 cm estándar.
- Ofrece una capacidad de remolque de 3,8 kN (R = 750 kg).
- Bola de enganche de 50 mm incluida.
- Acero forjado.
- Solo para vehículos europeos.

Barra de enganche delantera y trasera

G3L

715008350



- De serie en receptor de enganche de 5 cm.
- Capacidad de remolcado de 750 kg.
- No se incluye la bola de enganche.
- Acero forjado.
- No compatible con categoría T.

Accesorios para enganches

Tapón de goma para receptor

705204503



- Tapón de goma para receptor de enganche de 5 cm.

ALTO RENDIMIENTO

Alto rendimiento

NOVEDAD Kit de esnórquel

G3L

715005073



- Kit de esnórquel completo para ampliación de admisión de aire y escape de CVT.
- Salida de CVT integrada en cubierta de indicadores.
- Ideal para la conducción en condiciones de barro.
- No es compatible con parabrisas.
- Se puede instalar con el sistema de audio integrado (715005354).
- No compatible con categoría T.

NOVEDAD Kit de reubicación de radiador

G3L

715004943



- Reubica el radiador a una posición de montaje superior.
- Evita pérdidas de rendimiento de la refrigeración en condiciones de barro.
- Permite abrir la cubierta del kit de reubicación para facilitar la limpieza del radiador.
- Diseñado para la purga y el mantenimiento sencillos del sistema de refrigeración.
- Incluye soporte, accesorios y conductos. Utiliza el radiador existente: radiador no incluido.
- No compatible con categoría T.

Correa para conducción por barro

G3L

715003053



- Asidero práctico y resistente.
- Permite al conductor redistribuir su peso para obtener tracción mejorada en condiciones exigentes.
- No compatible con kit de protección de manubrio XT (703100352).

Protector de radiador

G3L (excepto modelos X mr)

715005333



- El resguardo metálico se monta sobre el frontal del radiador y protege el vehículo de piedras y ramas.
- Extracción fácil del soporte que simplifica la limpieza.

NOVEDAD Kit de muelles de alto rendimiento

G3L (excepto modelos MAX y X mr)

715008202 · Delante
715004942 · Detrás



- Permite al usuario integrar la configuración de la suspensión de los modelos HD5/HD7 estándar en el Outlander 500/700 (monoplaza).
- Los muelles de alto rendimiento mejoran el manejo y proporcionan rigidez superior, cualidades perfectas para operaciones de eliminación de nieve y transporte de cargas pesadas.
- Dos muelles incluidos en el kit.

NOVEDAD Kit de estribos de aluminio

G3L

715008199



- Ofrece niveles máximos integrados de agarre y estabilidad durante la conducción dinámica.
- El extremo articulado ofrece agarre añadido a los usuarios en las curvas cerradas.
- Fabricación de aluminio. A la venta por pares.

Accesorios de emergencia

Kit de emergencia

715006102



- Kit de emergencia completo con todo el equipo y los artículos necesarios para resolver las situaciones más desagradables en que pueden verse los aficionados a los deportes motorizados.
- Incluye cables de alto voltaje, compresor de aire, kit de reparación de neumáticos, correa de sujeción con trinquete, cinta adhesiva de sellado, correa para remolcado (1.500 kg), sujetacables y paños.

FUNDAS Y ACCESORIOS

NOVEDAD Funda de asiento de alto rendimiento

G3L (excepto modelos MAX)

715008311



- Materiales de alto rendimiento para cubrir y proteger el asiento.
- Diseñada para adaptarse perfectamente a las líneas del vehículo.
- Antiabrasión y antidesgarros.
- Instalación sencilla al extenderse y adaptarse al asiento original. El elástico sujeta la funda en su sitio.

NOVEDAD Funda de asiento de alto rendimiento

G3L (solo modelos MAX)

715008313

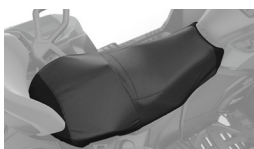

- Materiales de alto rendimiento para cubrir y proteger el asiento.
- Diseñada para adaptarse perfectamente a las líneas del vehículo.
- Antiabrasión y antidesgarros.
- Instalación sencilla al extenderse y adaptarse al asiento original. El elástico sujeta la funda en su sitio.

Funda para remolcado

G3L (excepto modelos MAX)

715005074

G3L (solo modelos MAX)

715005075



- Funda para remolcado resistente a los efectos del clima que protege tu vehículo durante el almacenamiento o el transporte.
- Tejido de alto rendimiento hecho de poliéster teñido resistente a la radiación UV.
- Forro interior suave que protege el parabrisas y los paneles en color contra la abrasión.
- Instalación con enganche rápida y fácil.
- Diseñado con el vehículo para adaptarse perfectamente a sus líneas y reducir la resistencia al viento y la acumulación de agua.
- Se puede instalar con o sin accesorios Can-Am.

Bandera

715000277 · Amarillo



- Asegúrate de que todos sepan lo que conduces.
- Ideal para conducción por dunas y para nuevos conductores.
- 2,4 m de longitud.
- Incluye soporte para la bandera (715000127).

Soporte para bandera

(No se ilustra.)

715000127

Correas de sujeción con trinquete

715008309 · Negro / Gris



- Capacidad de soporte seguro de 181 kg.
- Correa de 2,5 cm x 3 m con logotipos de Can-Am, Sea-Doo y Ski-Doo.
- Trinquete Deluxe con asidero de goma.
- Ganchos en S revestidos.
- Pack de 2.

Correa de sujeción con trinquete de alto rendimiento

715008308



- Capacidad de soporte seguro de 454 kg.
- Correa de 38 mm x 1,8 m con marcas BRP.
- Trinquete Deluxe con asidero de goma.
- Ganchos tipo clip con revestimiento en negro.
- Cinta de 30 cm incluida.
- Pack de 2.

SISTEMAS DE ORUGA APACHE

GUÍA DE INTEGRACIÓN DE SISTEMAS DE ORUGA APACHE

Apache Backcountry

Año de modelo / Modelo	Oruga	Montaje de oruga	Módulo DPS para sistema de oruga	Prefiltro de motor	Prefiltro de CVT
2023 G3L	715005247	715004993	715007338 (sin ITC) O 715006266 (con ITC)	715008314	No requerido

Apache 360 y Apache 360 LT

Año de modelo / Modelo	Oruga	Montaje de oruga	Módulo DPS para sistema de oruga	Prefiltro de motor	Prefiltro de CVT
2023 G3L	715006323 (Apache 360) O 715005103 (Apache 360 LT)	715004992	715007338 (sin ITC) O 715006266 (con ITC)	715008314	No requerido

Apache Backcountry

Sistema de oruga Apache Backcountry	G3L	715005247
--	-----	------------------



- Diseñado para ofrecer las mejores prestaciones de flotación y rendimiento en nieve profunda del mercado.
- Superficie de contacto 23% más amplia que la ofrecida por Apache 360 LT.
- Impresionante distancia al suelo ampliada de 18 cm para mantener el vehículo fuera de la nieve.
- Diseño de oruga robusto con púas de 5 cm para ofrecer tracción óptima en la nieve.
- Kit de montaje Apache Backcountry y prefiltros para entrada de aire y motor requeridos.
- Solo para invierno.

La instalación de algunos accesorios mostrados puede afectar al cumplimiento normativo de algunos vehículos. Consulta a tu concesionario.

Kit de rueda guía	Sistema de oruga Apache Backcountry, solo orugas traseras	860201230 141 mm
--------------------------	---	----------------------------



- Reduce la resistencia al avance y la rodadura.
- Incluye 2 ruedas, soportes y accesorios de montaje.
- Pueden añadirse 2 kits por oruga trasera.
- Puede incrementar la durabilidad de los deslizadores en condiciones de nieve endurecida.

Rascadores de hielo	Sistema de oruga Apache Backcountry	860201728
----------------------------	-------------------------------------	------------------



- Proporcionan lubricación adicional en condiciones extremas y de hielo.
- Montaje en barra, compactos y ligeros.
- El diseño aprovecha el concepto de bobina para posibilitar el uso de la marcha atrás sin causar daños.
- Fáciles de guardar cuando no se necesitan.

Apache 360 y 360 LT

Sistema de oruga Apache 360

G3L

715006323



- Orugas multifuncionales perfectas para cualquier ATV Can-Am.
- Distancia al suelo media de 41 cm.
- Púas de 2,5 cm en la parte delantera y de 3,2 cm en la parte trasera.
- Kit de montaje de Apache 360 y 360 LT, y prefiltros para entrada de aire y motor requeridos.
- En conformidad con estándares CE.

La instalación de algunos accesorios mostrados puede afectar al cumplimiento normativo de algunos vehículos. Consulta a tu concesionario.

Sistema de oruga Apache 360 LT

G3L

715005103



- Sistemas de oruga multifuncionales diseñados para soportar cargas pesadas y adaptarse a la mayoría de los vehículos todoterreno Can-Am.
- El ajuste de la altura de las ruedas delanteras proporciona un ángulo ofensivo mejorado y rendimiento superior en terreno escabroso en posición elevada o superficie de contacto ampliada para obtener flotación superior en posición inferior.
- Distancia al suelo media de 41 cm.
- Púas de 2,5 cm en la parte delantera y de 3,2 cm en la parte trasera.
- Construcción fiable de gran resistencia.
- En conformidad con estándares CE.
- Superficie de contacto de 7 a 9% más amplia que la ofrecida por Apache 360.
- Kit de montaje de Apache 360 y 360 LT, módulo DPS para sistema de oruga y prefiltros para entrada de aire y motor requeridos.

La instalación de algunos accesorios mostrados puede afectar al cumplimiento normativo de algunos vehículos. Consulta a tu concesionario.

Accesorios para Apache

Kit de montaje Apache Backcountry

(No se ilustra.)

G3L

715004993

- Necesario para la instalación del sistema de oruga Apache Backcountry.
- Módulo DPS y prefiltro no incluidos.
- Tiempo de instalación mejorado y cambios de temporada más rápidos que nunca.

La instalación de algunos accesorios mostrados puede afectar al cumplimiento normativo de algunos vehículos. Consulta a tu concesionario.

Kit de montaje Apache 360 y 360 LT

(No se ilustra.)

G3L

715004992

- Requerido para la instalación de los sistemas de oruga Apache 360 y 360 LT.
- Módulo DPS y prefiltro no incluidos.
- Tiempo de instalación mejorado y cambios de temporada más rápidos que nunca.

La instalación de algunos accesorios mostrados puede afectar al cumplimiento normativo de algunos vehículos. Consulta a tu concesionario.

Módulo DPS para sistema de oruga

(No se ilustra.)

G3L (con iTC)

715006266

- Un innovador módulo DPS que garantiza la precisión del velocímetro y dirección asistida optimizada, lo que se traduce en control perfecto y conducción sencilla.
- Requerido para la instalación de los sistemas de oruga Apache y Backcountry.

La instalación de algunos accesorios mostrados puede afectar al cumplimiento normativo de algunos vehículos. Consulta a tu concesionario.

PALAS DE TRABAJO PROMOUNT

KITS DE PALA DE TRABAJO PROMOUNT

Acero - Tabla de referencia

	137 cm acero negro	137 cm acero amarillo	152 cm acero negro	152 cm acero amarillo	168 cm acero negro	168 cm acero amarillo	183 cm acero negro	183 cm acero amarillo
Kit de pala de trabajo	715006202	715006206	715006203	715006207	715006205	715006208	—	—
Hoja	715004472	715005316	715004202	715005317	715006337	715006338	715004474	715006021
Bastidor de empuje	715004980	715004980	715004980	715004980	715004980	715004980	715004980	715004980
Kit de montaje	715009483	715009483	715009483	715009483	715009483	715009483	715009483	715009483

Flex2 - Tabla de referencia

	152 cm Flex2	168 cm Flex2	183 cm Flex2
Kit de pala de trabajo	715006204	715008206	—
Hoja	715004203	715006265	715004485
Bastidor de empuje	715004980	715004980	715004980
Placa de montaje	715009483	715009483	715009483

Palas de acero

Kit de pala de acero Can-Am ProMount de 137 cm

G3L

■ 715006202 · Negro
■ 715006206 · Amarillo



El kit incluye:

- Hoja de acero Can-Am ProMount
- Bastidor de empuje con sistema de colocación rápida
- Kit de montaje
- Guiacabos de rodillos de pala de trabajo

Kit de pala de acero Can-Am ProMount de 152 cm

G3L

■ 715006203 · Negro
■ 715006207 · Amarillo



El kit incluye:

- Hoja de acero Can-Am ProMount
- Bastidor de empuje con sistema de colocación rápida
- Kit de montaje
- Guiacabos de rodillos de pala de trabajo

Kit de pala de acero Can-Am ProMount de 168 cm

G3L

■ 715006205 · Negro
■ 715006208 · Amarillo



El kit incluye:

- Hoja de acero Can-Am ProMount
- Bastidor de empuje con sistema de colocación rápida
- Kit de montaje
- Guiacabos de rodillos de pala de trabajo

Hojas de acero Can-Am ProMount de 137 cm

Compatible con bastidor de empuje ProMount

■ 715004472 · Negro
■ 715005316 · Amarillo



- Hojas individuales disponibles, para que puedas crear tu propio kit.
- Compatible con los accesorios de la hoja Can-Am ProMount para mejorar aún más la versatilidad de la pala (algunos accesorios para pala de trabajo no son compatibles con palas de 137 cm).
- No compatible con alerones laterales, extensiones de hoja y marcadores de bordes ProMount.
- Despeja una superficie de 127 cm con la pala totalmente en ángulo.
- Altura de la hoja de 37 cm.

Hojas de acero Can-Am ProMount de 152 cm

Compatible con bastidor de empuje ProMount

■ 715004202 · Negro
■ 715005317 · Amarillo



- Hojas individuales disponibles, para que puedas crear tu propio kit.
- Compatible con los accesorios de la hoja Can-Am ProMount para mejorar aún más la versatilidad de la pala.
- Despeja una superficie de 137 cm con la pala totalmente en ángulo.
- Altura de la hoja de 43 cm.

Hojas de acero Can-Am ProMount de 168 cm

Compatible con bastidor de empuje ProMount

■ 715006337 · Negro
■ 715006338 · Amarillo



- Hojas individuales disponibles, para que puedas crear tu propio kit.
- Compatible con los accesorios de la hoja Can-Am ProMount para mejorar aún más la versatilidad de la pala.
- Despeja una superficie de 152 cm con la pala totalmente en ángulo.
- Altura de la hoja de 43 cm.

Hojas de acero Can-Am ProMount de 183 cm

Compatible con bastidor de empuje ProMount

■ 715004474 · Negro
■ 715006021 · Amarillo



- Hojas individuales disponibles, para que puedas crear tu propio kit.
- Compatible con los accesorios de la hoja Can-Am ProMount para mejorar aún más la versatilidad de la pala.
- Despeja una superficie de 168 cm con la pala totalmente en ángulo.
- Altura de la hoja de 43 cm.

Kit de pala Can-Am ProMount Flex2

Kit de pala de trabajo Can-Am ProMount Flex2 de 152 cm

G3L

■ 715006204 · Negro



- El kit incluye:
- Hoja Can-Am ProMount Flex2
 - Bastidor de empuje con sistema de colocación rápida
 - Kit de montaje
 - Guiacabos de rodillos de pala de trabajo

Kit de pala de trabajo Can-Am ProMount Flex2 de 168 cm

G3L

■ 715008206 · Negro



- El kit incluye:
- Hoja Can-Am ProMount Flex2
 - Bastidor de empuje con sistema de colocación rápida
 - Kit de montaje
 - Guiacabos de rodillos de pala de trabajo

Palas Can-Am ProMount Flex2

Hoja Can-Am ProMount Flex2 de 152 cm

Compatible con bastidor de empuje ProMount

715004203



- Hoja de pala de trabajo de material UHMWPE flexible que absorbe los impactos para evitar daños en la pala.
- Hoja reemplazable.
- Pasador de gran tamaño diseñado para facilitar el giro de la hoja y evitar la acumulación de nieve en el punto de rotación.
- El diseño de la hoja permite desplazar con gran comodidad la nieve en cualquier ángulo.
- Compatible con los accesorios de la hoja Can-Am ProMount para mejorar aún más la versatilidad de la pala.
- Despeja una superficie de 137 cm con la pala totalmente en ángulo.
- Altura de la hoja de 43 cm.

Hoja Can-Am ProMount Flex2 de 168 cm

Compatible con bastidor de empuje ProMount

715006265



- Hoja de pala de trabajo de material UHMWPE flexible que absorbe los impactos para evitar daños en la pala.
- Hoja reemplazable.
- Pasador de gran tamaño diseñado para facilitar el giro de la hoja y evitar la acumulación de nieve en el punto de rotación.
- El diseño de la hoja permite desplazar con gran comodidad la nieve en cualquier ángulo.
- Despeja una superficie de 152 cm con la pala totalmente en ángulo.
- Altura de la hoja de 43 cm.
- Compatible con los accesorios de la hoja Can-Am ProMount para mejorar aún más la versatilidad de la pala.

Hoja Can-Am ProMount Flex2 de 183 cm

Compatible con bastidor de empuje ProMount

715004485



- Hoja de pala de trabajo de material UHMWPE flexible que absorbe los impactos para evitar daños en la pala.
- Hoja reemplazable.
- Pasador de gran tamaño diseñado para facilitar el giro de la hoja y evitar la acumulación de nieve en el punto de rotación.
- El diseño de la hoja permite desplazar con gran comodidad la nieve en cualquier ángulo.
- Compatible con los accesorios de la hoja Can-Am ProMount para mejorar aún más la versatilidad de la pala.
- Despeja una superficie de 168 cm con la pala totalmente en ángulo.
- Altura de la hoja de 43 cm.

Palas angulares

Hojas angulares Can-Am ProMount Hoja de pala de trabajo unidireccional de acero de 152 cm

G3L

715007261



- Simplifica el trabajo con las herramientas adecuadas. Despeja el camino y lanza la nieve más lejos.
- El extremo mayor mide 63 cm de altura; la hoja se estrecha hasta una altura de 43 cm en el extremo menor.
- Hoja unidireccional asimétrica diseñada para evacuar la nieve a mayor altura.
- Aleta de goma (715007299) para mantener la nieve alejada del conductor ofrecida como accesorio (de venta por separado).
- Con marca Can-Am.

Hojas angulares Can-Am ProMount Hoja de pala de trabajo unidireccional de acero de 168 cm

G3L

715007263



- Simplifica el trabajo con las herramientas adecuadas. Despeja el camino y lanza la nieve más lejos.
- El extremo mayor mide 63 cm de altura; la hoja se estrecha hasta una altura de 43 cm en el extremo menor.
- Hoja unidireccional asimétrica diseñada para evacuar la nieve a mayor altura.
- Aleta de goma (715007299) para mantener la nieve alejada del conductor ofrecida como accesorio (de venta por separado).
- Con marca Can-Am.

Hojas angulares Can-Am ProMount Hoja de pala de trabajo unidireccional de acero de 183 cm

G3L

715007264

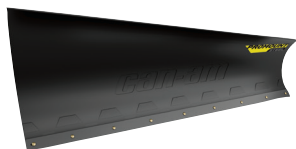

- Simplifica el trabajo con las herramientas adecuadas. Despeja el camino y lanza la nieve más lejos.
- El extremo mayor mide 67 cm de altura; la hoja se estrecha hasta una altura de 43 cm en el extremo menor.
- Hoja unidireccional asimétrica diseñada para evacuar la nieve a mayor altura.
- Aleta de goma (715007299) para mantener la nieve alejada del conductor ofrecida como accesorio (de venta por separado).
- Con marca Can-Am.

Aleta de goma para hoja de pala de trabajo unidireccional ProMount

(No se ilustra.)

715007299

- Permite dirigir y acumular la nieve de forma más eficaz en distintas condiciones de nieve.

Accesorios de pala Can-Am ProMount

Bastidor de empuje Can-Am ProMount con sistema de colocación rápida

G3L

715004980



- Tubos de acero de alta resistencia diseñados para condiciones de uso intensivo.
- La ubicación de montaje ofrece tracción y fuerza de empuje sin par.
- Diseñado para ofrecer altura máxima de elevación de la pala.
- Presenta sistema de conexión rápida y alineación automática, pedal para desenganche de operación sencilla y palanca ergonómica para ajustar el ángulo de la pala.
- Permite el giro de la hoja a izquierda o derecha, en cinco posiciones.
- Compatible con todas las hojas Can-Am ProMount.
- Guiacabos de rodillos e interruptor de protección recomendados para ampliar la vida útil del cable.
- La instalación requiere el kit de montaje Can-Am ProMount.

Extensión de bastidor de empuje Can-Am ProMount

G3L

715006257



- Extensión de bastidor de empuje de 30 cm.
- Requerida con la pala instalada en un sistema de oruga Apache.

NOVEDAD Kit de montaje Can-Am ProMount

G3L

715009483



- Requerida para la instalación del bastidor de empuje Can-Am ProMount con sistema de colocación rápida.
- Las varas de montaje de 20 mm están diseñadas para permanecer instaladas todo el año sin afectar a la distancia del chasis al suelo.
- No es necesario taladrar orificios.
- Instalación rápida directamente en el chasis.
- Guiacabos de rodillos de pala de trabajo incluido.

Marcadores de bordes Can-Am ProMount

G3L

715004206



- No perderás de vista los bordes de la pala.
- Altura: 60 cm.
- A la venta por pares.
- Compatibles con hojas Can-Am ProMount Flex2 y de acero con o sin extensiones (excepto para hojas de acero Can-Am ProMount de 137 cm).

Alerones laterales Can-Am ProMount

G3L

715006258



- Ayudan a mantener la nieve en la pala.
- Dimensiones: 43,2 cm x 33 cm.
- A la venta por pares.
- Compatibles con hojas Can-Am ProMount Flex2 y de acero con o sin extensiones (excepto para hojas de acero Can-Am ProMount de 137 cm).

Hoja protectora de plástico Can-Am ProMount

G3L

715004480 • 137 cm

715004481 • 152 cm

715004482 • 168 cm



- Para evitar arañazos y marcas en pavimentos y superficies.

Hoja protectora de diseño curvado Can-Am ProMount

G3L

715007791 · 152 cm
715007792 · 168 cm
715007793 · 183 cm



- Hoja protectora diseñada con borde inferior plegado.
- La superficie ampliada permite reducir el clavado de la pala durante el uso en superficies desiguales.
- Ideal para gravilla, hierba, adoquín y otras superficies no sólidas con cobertura de nieve.

Extensiones de hoja para pala Can-Am ProMount

G3L

■ 715004205 · Negro
■ 715005319 · Amarillo

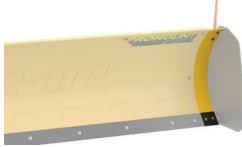

- 8 cm más a cada lado.
- Compatibles con hojas Can-Am ProMount (excepto hoja de acero Can-Am ProMount de 137 cm).
- Se puede instalar una hoja protectora más larga sobre la longitud adicional ya proporcionada por las extensiones.
- Compatibles con hojas Can-Am ProMount Flex2 y de acero (excepto hojas de acero Can-Am ProMount de 137 cm).

Hoja de arrastre quitanieves

Palas de trabajo ProMount (a partir de 152 cm)

715007794



- Raspador basculante de acero de 6 mm de espesor.
- Se levanta cuando el vehículo avanza para no afectar el raspado.
- Mayor capacidad de retirar nieve.
- Raspado más agresivo en modo inverso.
- Levanta la hoja del suelo para que raspe de manera uniforme.
- Longitud ajustable para adaptarse a las hojas de 152, 168 y 183 cm.
- Compatible con hojas ProMount (Flex y de acero).

Guiacabos de rodillos de pala de trabajo

G3L

705009222



- El mayor diámetro del rodillo inferior reduce el desgaste del cable metálico en aplicaciones con pala de trabajo.
- Compatible con todas las palas de trabajo ProMount.
- Incluido en el kit de montaje Can-Am ProMount (715009483).

Kit de polea para pala de trabajo Alpine Super Duty

G3L

715000279



- Este kit de polea se usa con el cabrestante cuando se utiliza una pala quitanieves.
- Se recomienda para aumentar la eficacia del cabrestante.
- Se utiliza con la defensa delantera XT.

Interruptor limitador de pala de trabajo

(No se ilustra.)

G3L

715006319

- Para controlar la tensión del cable al elevar el sistema de pala de trabajo.
- Evita daños en el vehículo, el cabrestante y el bastidor de empuje de la pala de trabajo.

Sistema de orientación para pala de trabajo Can Am ProMount

G3L

715007801



- Convierte tu sistema de pala de trabajo en una unidad fácil de controlar desde el asiento del operador.
- Con una sola mano, podrás controlar todos los movimientos de la pala. Esto te permitirá concentrarte en la operación de la pala con toda tranquilidad.
- Compatible con hoja ProMount.
- Se requiere bastidor de empuje (715004980).
- Extensión de bastidor de empuje (715006257) requerida para la instalación con la defensa delantera Rancher.
- El cabrestante y la pala se venden por separado.



A woman with dark hair, wearing a red and black plaid shirt, grey jeans, and work boots, is working on a metal fence. She is standing on a dirt path, leaning against a section of the fence that is being moved or replaced. In the foreground, several metal pipes and sections of fence are lying on the ground. The background shows a grassy hillside under a clear sky.

REPUESTOS Y MANTENIMIENTO

CONSULTA DISPONIBILIDAD POR REGIÓN

REPUESTOS Y MANTENI- MIENTO

Presta atención a estos componentes	80
Repuestos originales	82
Neumáticos XPS	85
Neumáticos y llantas	86
Kit para cambio de aceite y lubricante	89
Productos de mantenimiento	90



RESISTENCIA CAN-AM

Confía en los repuestos
originales Can-Am
para obtener siempre
rendimiento óptimo de tu
vehículo.



ATV CAN-AM G2, G2L, G2S



Para garantizar que tu ATV rinde como esperas, **presta atención a estos componentes:***

FILTRO DE ACEITE 420256188

ACEITE DE MOTOR*

Aceite sintético 4T 10W-50

946 ml 9779234
3,78 l 9779235

Aceite sintético 4T 0W-40

946 ml 9779139
3,78 l 9779140

Aceite de mezcla sintético 4T 5W-40

946 ml 9779133
3,78 l 9779134

KIT DE CAMBIO DE ACEITE

Aceite de mezcla sintético 5W-40

para motor bicilíndrico en V
de 500 cc o superior 9779258

Aceite sintético 0W-40

para motor bicilíndrico en V
de 500 cc o superior 9779259

Aceite sintético 10W-50

para motor bicilíndrico en V
de 500 cc o superior 9779252

Aceite de mezcla sintético 5W-40

para motor de 450 cc o inferior 9779256

Aceite sintético 0W-40

para motor de 450 cc o inferior 9779257

FILTRO DE COMBUSTIBLE

709001120

FILTRO DE AIRE

Filtro de aire de alto rendimiento

de Twin Air† 715001333

Filtro de aire premium 707800371

FILTRO DE ADMISIÓN DE CVT

G2S 707001786

G2, G2L 715003483

CORREA DE TRANSMISIÓN

450 cc o inferior

Premium (de serie) 422280283

500 cc o superior

Premium (de serie) 422280360

PASTILLAS DE FRENO

G2 - Metálicas

Izquierda, delante y detrás 715900248

Derecha, delante y detrás 715900249

G2, G2L, G2S - Orgánicas

(excepto modelos X mr) 715601015

Izquierda, delante y detrás 715601014

Derecha, delante y detrás 715601014

KITS DE MANGUITOS DE JUNTAS HOMOCINÉTICAS

G2, G2L, G2S

(excepto modelos X mr)

Lado de rueda delantera 705401345

Lado de diferencial delantero 705401346

Detrás 705501864

Modelos X mr

Lado de rueda delantera 705401354

Lado de diferencial delantero 705401355

Detrás 705501864

COJINETES DE LAS RUEDAS

293350150

KIT DE CASQUILLOS DE TRAPÉCIOS

703500875

JUNTAS ESFÉRICAS

Superior 706202044

Inferior 706202045

BUJÍA

Motores 450, 850, 1000R 715900352

Motores 570, 650, 1000 715900642

BATERÍA

G2S, G2, G2L

18 A Húmeda (YTX20 L-BS) 296000444

DS (250, 90, 70, 50)

13 A Húmeda

(YTX16 L-BS) V31500MAA020

*La tabla de mantenimiento periódico indica los intervalos adecuados.

ATV CAN-AM G3L



Para garantizar que tu ATV rinde como esperas,
presta atención a estos componentes:*

Filtro de aceite 420256188

Junta tórica para tapa del filtro de aceite 420230922

Junta de sellado para tapón de drenaje 420552280

Filtro de aire de motor 707800846

Bujía 715900785

Correa para 700/HD7 420280225

Correa para 500/HD5 420280226

Pastilla de freno delantera izquierda 705602070

Pastilla de freno delantera/trasera derecha 705602071

Kit de bota CV exterior delantera G3L 715500456

Kit de bota CV interior delantera G3L 715500457

Kit de bota CV exterior trasera G3L 715500464

Kit de bota CV interior trasera G3L 715500465

Cojinete de rueda 293350150

Casquillo de suspensión 706004511

Juntas esféricas inferiores 706202045

Juntas esféricas superiores 706202044

Batería 296000444

Juego de mantenimiento de rodillos de rampa pDrive 420629231

Juego de mantenimiento de rodillos de par pDrive 420629225

*La tabla de mantenimiento periódico indica los intervalos adecuados.

REPUESTOS ORIGINALES

Filtros de aceite

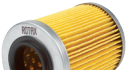
Filtros de aceite	Modelos	Filtro de aceite	Junta tórica (tapa del filtro de aceite)	Junta tórica (tapón de drenaje)
	G2S, G2 y G2L	420256188	420230923	420552280
	G3L	420256188	420230922	420552280

Kit completo para cambio de aceite de motor también disponible - Ver page 89

Filtros de aire

Filtro de aire premium	Modelos	Filtro de aceite	Junta tórica (tapa del filtro de aceite)	Junta tórica (tapón de drenaje)
	G2S, G2 y G2L	707800371		
	G3L	707800846		

- Filtro de calidad premium.
- Evita la entrada de sustancias contaminantes del aire en el motor.
- Protege los componentes internos contra el desgaste prematuro.

Filtro de aire de alto rendimiento de Twin Air†

Filtro de aire de alto rendimiento de Twin Air†	Modelos	Filtro de aceite	Junta tórica (tapa del filtro de aceite)	Junta tórica (tapón de drenaje)
	G2S, G2 y G2L	715001333		

- La mejor elección para las condiciones más extremas.
- Espuma de filtro con lubricación de varias etapas para capacidad superior de retención de polvo con flujo de aire elevado.
- Lavable y reutilizable.

Filtro de admisión de CVT (No se ilustra.)

Filtro de admisión de CVT (No se ilustra.)	Modelos	Filtro de aceite	Junta tórica (tapa del filtro de aceite)	Junta tórica (tapón de drenaje)
	G2, G2L	715003483		
	G2S	707001786		
	G3L	707002886		

Bujía

Bujía	Modelos	Filtro de aceite	Junta tórica (tapa del filtro de aceite)	Junta tórica (tapón de drenaje)
	ATV 450/850/1000R	715900352		
	ATV 570/650/1000	715900642		
	ATV 500/700	715900785		

Baterías

Baterías Yuasa†	Modelos	Húmeda de 3 A (YTX4 L-BS)	Húmeda de 10 A (YTX12-BS)	Húmeda de 18 A (YTX20 L-BS)
	G2S, G2 y G2L	—	—	296000444
	G3L	—	—	296000444
	DS 50, 70 y 90	V31500MAA020	—	—
	Renegade 70, 110	V31500MAA020	—	—
	DS 250	—	715900031	—

- Modelos de gama alta del proveedor líder en baterías para equipos originales en Norteamérica.

Ejes

Eje CV premium



- Diseño de calidad premium ideal para uso en aplicaciones todoterreno, de alto rendimiento y par a baja velocidad.
- Incluye juntas homocinéticas, eje y manguitos con la geometría perfecta para tu vehículo Can-Am.

Modelos	Izquierda, delante	Derecha, delante	Izquierda, detrás	Derecha, detrás
G2, G2S (excepto X mr)	705402235	705402236	705502710	705502711
G2, G2S X mr	705403009	705402238	705503025	705503024
G2L (excepto 570 X mr)	705401429	705401428	705501898	705501897
G2L 570 X mr	705401115	705401116	705501485	705501486
G3L (modelos sin ABS)	705402251	705402250	705502928	705502928
G3L (modelos con ABS)	705402612	705402613	705502928	705503078

Frenos

Kit de pastillas de freno metálicas



- Fabricación resistente para ofrecer durabilidad incluso en situaciones de frenado intensivo.
- Diseñado para soportar condiciones de conducción exigentes en entornos que ponen los frenos a prueba, como el barro y la arena.
- Creado específicamente para vehículos Can-Am.

Modelos	Izquierda, delante	Derecha, delante	Izquierda, detrás	Derecha, detrás
G2S, G2 y G2L	715900248	715900249	715900248	715900249
G3L	705602070	705602071	N/A	705602071

Contacta con tu concesionario o visita nuestra tienda online en canamoffroad.com para informarte sobre la adaptación recomendada.

Repuestos

Kit de casquillos de trapecios

G2, G2L, G2S

703500875



- Este kit incluye 2 casquillos, un manguito y una placa protectora como muestra la ilustración.
- Todo lo necesario para renovar la suspensión (trapecios) del vehículo.

Juntas esféricas

Superior
Inferior

706202044
706202045



- Diseño robusto para uso todoterreno y sellado para durabilidad prolongada.

Cojinetes de las ruedas

(No se ilustra.)

G2, G2L, G2S, G3L

293350150

- Cojinetes sellados para ofrecer protección adicional ante el agua y la suciedad.

Kit de manguitos de juntas homocinéticas



- Incluye grasa y sujeciones.
- Los kits de manguitos de juntas homocinéticas originales de BRP garantizan la compatibilidad absoluta y la adaptación perfecta.

Modelos	Lado de rueda delantera	Lado de diferencial delantero	Lado de rueda trasera	Lado de diferencial trasero
G2, G2L, G2S (excepto X mr)	705401345	705401346	705501864	705501864
X mr	705401354	705401355	705501864	705501864
G3L	715500456	715500457	715500464	715500465

Correas

Correa de transmisión premium de BRP

- Diseño de alto rendimiento ideal para uso todoterreno.
- Calibración especial de BRP de ajuste específico para tu vehículo Can-Am.



Modelos	Correa Premium	Junta para tapa de CVT
G2, G2S de 450 cc e inferiores	422280283	420430126
G2, G2S de 500 cc y superiores	422280366	420430126
G2L Outlander 450 y Outlander MAX 450	422280283	420630292
G3L 500/HD5	420280226	420630255
G3L 700/HD7	420280225	420630255

Expansor de embrague conducido

(No se ilustra.)

G2, G2L, G2S, G3L

529036098

- Permite abrir el embrague secundario para facilitar el reemplazo de la correa.

Kits de servicio de polea pDrive

Juego de mantenimiento de rodillos de rampa

G3L

420629237

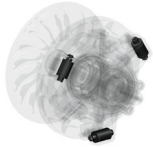

Juego de rodillos de rampa pDrive

Juego de mantenimiento de rodillos de par

G3L

420629224

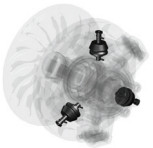

Juego de rodillos de par pDrive

NEUMÁTICOS XPS

COMPRA SEGÚN USO



GRAVILLA Y
SUPERFICIES
SÓLIDAS



ROCAS



BARRO

XPS Trail Force



- Neumático radial todoterreno.
- Construcción de 8 capas.
- Versátil y adecuado para muchos tipos de terreno.
- Dibujo muy pronunciado para mejorar la tracción en terrenos con tierra, barro y rocas.
- Profundidad del dibujo: 20 mm.

705402754 · 27X9R14
705503103 · 27X11R14
705403026 · 26X8R14
705503322 · 26X10R14

XPS Trail King



- Neumático radial todoterreno.
- Construcción de 8 capas.
- Dibujo muy pronunciado para terrenos más accidentados.
- Un dibujo central casi continuo ofrece una conducción más cómoda en pista.
- Profundidad del dibujo: 26 mm.

705402825 · 28X9R14
705403081 · 27X9R14
705503181 · 28X11R14
705503355 · 27X11R14
705402713 · 26X8R12
705503073 · 26X10R12

XPS Trac Force



- Neumático radial todoterreno tipo camioneta.
- Construcción de 8 capas.
- Dibujo central para ofrecer agarre y confort en terreno compacto
- Profundidad del dibujo: 18 mm.

705403080 · 30X9R14
705503354 · 30X10R14
705403416 · 32X10R16

XPS Hammer Force



- Neumático inspirado en camiones ligeros.
- Construcción de 8 capas.
- Dibujo que se agarra a las rocas con superficie de contacto exclusiva.
- Pared lateral de dibujo pronunciado para ofrecer tracción óptima en terrenos técnicos.
- Profundidad del dibujo: 15 mm.

705402918 · 30X10R15

XPS Swamp Force



- Neumático radial híbrido para pista y barro.
- Construcción de 8 capas.
- Dibujo exclusivo que posibilita agarre superior en barro y eyección del barro.
- Dibujo central que garantiza comodidad en pista.
- Profundidad del dibujo: 36-38 mm.

705403201 · 30X9R14
705503387 · 30X11R14

XPS Swamp King









- Neumáticos diagonales para barro y pista.
- Construcción de 6 capas.
- Rendimiento óptimo en barro sin reducción de capacidades de manejo en pista.
- Profundidad del dibujo: 38 mm.

705403028 · 28X8X14
705503324 · 28X10X14

NEUMÁTICOS / LLANTAS

Neumáticos

Neumático Carlisle ACT	G2 (solo modelos 500-1000 XT)	705401333 · Delante 705401334 · (C€) 705501769 · Detrás 705501770 · (C€)
	<ul style="list-style-type: none"> • Delante - 66 cm x 20 cm x 30 cm (26 pulg. x 8 pulg. x 12 pulg.) • Detrás - 66 cm x 25,4 cm x 30 cm (26 pulg. x 10 pulg. x 12 pulg.) 	
Neumático Carlisle ACT	G2 (solo modelos 400 XT)	705400606 · Delante 705400326 · (C€) 705500598 · Detrás (C€)
	<ul style="list-style-type: none"> • Delante - 64 cm x 20 cm x 30 cm (25 pulg. x 8 pulg. x 12 pulg.) • Detrás - 64 cm x 28 cm x 30 cm (25 pulg. x 11 pulg. x 12 pulg.) 	
Neumático Carlisle ACT HD		705402562 · Delante 705502940 · Detrás
	<ul style="list-style-type: none"> • Delante - 66 cm x 20 cm x 30 cm (26 pulg. x 8 pulg. x 12 pulg.) • Detrás - 66 cm x 25,4 cm x 30 cm (26 pulg. x 10 pulg. x 12 pulg.) 	
Neumático Carlisle Badlands A/R	G2 (solo modelos Base 500-1000)	705401331 · Delante 705401332 · (C€) 705501767 · Detrás 705501768 · (C€)
	<ul style="list-style-type: none"> • Delante - 66 cm x 20 cm x 30 cm (26 pulg. x 8 pulg. x 12 pulg.) • Detrás - 66 cm x 25,4 cm x 30 cm (26 pulg. x 10 pulg. x 12 pulg.) 	
Neumático Carlisle Trail Wolf	G2 (solo modelos Base 400) G2L (450/570)	705402890 · Delante 705400607 · (C€) 705503225 · Detrás 705502165 · (C€)
	<ul style="list-style-type: none"> • Delante - 64 cm x 20 cm x 30 cm (25 pulg. x 8 pulg. x 12 pulg.) • Detrás - 64 cm x 28 cm x 30 cm (25 pulg. x 11 pulg. x 12 pulg.) 	
Neumático ITP TerraCross	G2 XTP, G2 Limited	705402973 · Delante 705502858 · Detrás
	<ul style="list-style-type: none"> • Este neumático de conducción de gran suavidad ofrece tracción óptima en terreno desnudo y alta capacidad de deslizamiento en entornos de nieve, arena y barro. • Presenta construcción de resistencia extrema para ofrecer protección mejorada contra pinchazos y compuesto de caucho ultraduro que favorece la durabilidad máxima del dibujo. El diseño entrelazado del dibujo y la huella ancha se combinan para crear uno de los neumáticos de tipo radial con más agarre y resistencia del mercado. • No presenta conformidad con estándares CE. • Delante - 66 cm x 20 cm x 36 cm (26 pulg. x 8 pulg. x 14 pulg.) • Detrás - 66 cm x 25,4 cm x 36 cm (26 pulg. x 10 pulg. x 14 pulg.) 	

Neumático ITP Holeshoot ATR	G2S	705400600 · Delante 705400475 · C€ 705500926 · Detrás 705500820 · C€
------------------------------------	-----	---



- Delante, 205 /80R12: 64 cm x 20 cm x 30 cm (25 pulg. x 8 pulg. x 12 pulg.)
- Detrás, 270 /60R12: 64 cm x 25 cm x 30 cm (25 pulg. x 10 pulg. x 12 pulg.)

ITP Mega Mayhem	G2 X mr 570 y 650 de 2018 y posteriores G2S X mr 570 de 2018 y posteriores	705402131 · Delante 705502645 · Detrás
------------------------	--	---



- Neumáticos para barro con dibujo pronunciado de 38 mm.
- Conducción increíblemente suave en superficies sólidas.
- 6 capas.
- Delante: 71 cm x 23 cm x 30 cm (28 pulg. x 9 pulg. x 12 pulg.)
- Detrás - 71 cm x 28 cm x 30 cm (28 pulg. x 11 pulg. x 12 pulg.)

Neumático ITP Cryptid	G2 X mr 850 y 1000R de 2018 y posteriores G2S X mr 1000R de 2018 y posteriores	705402671
------------------------------	--	-----------



- Altura de púas graduada y reborde tipo pala proporcionan máximo agarre lateral para entrar y salir del barro sin compromisos de confort tanto en la pista como en terreno sólido.
- 6 capas.
- 76 cm x 23 cm x 36 cm (30 pulg. x 9 pulg. x 14 pulg.)

Neumático Gorilla Silverback	G2 (solo modelos 850 y 1000)	705401501
-------------------------------------	------------------------------	-----------



- Neumático Gorilla Silverback AT30X9-14 para la conducción por barro.
- De venta individual.
- No presenta conformidad con estándares CE.
- 76 cm x 23 cm x 36 cm (30 pulg. x 9 pulg. x 14 pulg.)

Neumático Maxxis Mudzilla	G2 (solo modelos X mr 570 y 650)	705501836 · Detrás
----------------------------------	----------------------------------	--------------------



- No presenta conformidad con estándares CE.
- Detrás - 71 cm x 25 cm x 30 cm (28 pulg. x 10 pulg. x 12 pulg.)

Neumático Kenda Klaw MXR	DS 90 X	V42711DGF01HLL · Delante V42712DGF01HLL · Detrás
---------------------------------	---------	---



- Delante - 51 cm x 15 cm x 25 cm (20 pulg. x 6 pulg. x 10 pulg.)
- Detrás - 46 cm x 27 cm x 20 cm (18 pulg. x 10,5 pulg. x 8 pulg.)

Llantas

Llanta de 36 cm (14 pulg.)	G2 DPS, G2 XT, G2 MAX 650, G2 MAX XT, G2 MAX Limited	705401853 · Delante 705401852 · Delante 705401851 · Delante 705502402 · Detrás 705502401 · Detrás 705502400 · Detrás	<ul style="list-style-type: none"> ■ Negro y mecanizado ■ Negro con revestimiento transparente ■ Plata con revestimiento transparente ■ Negro y mecanizado ■ Negro con revestimiento transparente ■ Plata con revestimiento transparente
-----------------------------------	--	---	--



- Llanta de aluminio de fundición y calidad premium, pintada en negro con acabado mecanizado y revestimiento transparente.
- Orificio central: 72 mm
- Diseño de círculo de pernos: $\frac{3}{16}$ mm.
- Delante: 36 cm x 16,5 cm (14 pulg. x 6,5 pulg.) Compensación = 40 mm.
- Detrás: 36 cm x 21,5 cm (14 pulg. x 8,5 pulg.) Compensación = 50 mm.

Nota: Tuercas a juego - 250100100 negro, 250100082 cromo / Tapa a juego - 705400928

Llanta de 36 cm (14 pulg.)

G2 DPS, G2 XT, G2 MAX Limited, G2 North Edition, G2 MAX North Edition

705402309 · Delante
705402222 · Delante
705402307 · Delante
705502770 · Detrás
705502702 · Detrás
705502768 · Detrás

■ Negro y mecanizado
■ Negro con revestimiento transparente
■ Plata con revestimiento transparente
■ Negro y mecanizado
■ Negro con revestimiento transparente
■ Plata con revestimiento transparente



- Delante: 36 cm x 16,5 cm (14 pulg. x 6,5 pulg.) Compensación = 40 mm.
- Detrás: 36 cm x 21,5 cm (14 pulg. x 8,5 pulg.) Compensación = 50 mm.

Llanta Outlander X mr

Llantas delanteras y traseras en modelos X mr

705401848 · Delante
705401849 · Delante

■ Negro y mecanizado
■ Negro



- Llanta de aluminio fundido y estilo explosivo para ofrecerte una experiencia de conducción sin igual.
- Delante: 36 cm x 16,5 cm (14 pulg. x 6,5 pulg.) Compensación = 10 mm.

Nota: Tuercas a juego - 250100100 negro, 250100082 cromo / Tapa a juego - 705401541

Llanta Outlander (modelo Camo)

G2, G2L, G2S

705401127 · Delante
705501493 · Detrás

■ Negro con revestimiento transparente
■ Negro con revestimiento transparente



- Llanta de aluminio en negro con revestimiento transparente.
- Delante: 30 cm x 15 cm (12 pulg. x 6 pulg.) Compensación = 41 mm.
- Detrás: 30 cm x 19 cm (12 pulg. x 7,5 pulg.) Compensación = 51 mm.

Llanta con aro de refuerzo BeadLock de 30 cm (12 pulg.)

G2, G2L, G2S

705401678 · Delante
705502244 · Detrás

■ Negro
■ Negro



- Llanta de aluminio en negro con revestimiento transparente.
- Requiere 16 pernos (250000787) para instalar BeadLock.
- Selección de color BeadLock (no incluido).
- Delante: 30 cm x 15 cm (12 pulg. x 6 pulg.) Compensación = 41 mm.
- Detrás: 30 cm x 19 cm (12 pulg. x 7,5 pulg.) Compensación = 51 mm.

Aro de refuerzo BeadLock de 30 cm (12 pulg.)

G2, G2L, G2S

705401763 · Rojo Can-Am
705401810 · Amarillo
705401811 · Naranja fuerte



- Aro de refuerzo BeadLock de aluminio de fundición.
- Debe instalarse en las llantas delanteras (705401678) y traseras (705502244).

Nota: Tuercas a juego - 250100184 negro, 250100185 cromo / Tapa a juego - 705400928

Llanta con aro de refuerzo BeadLock de 36 cm (14 pulg.)

G2

705401594 · Delante
705503191 · Detrás

■ Negro
■ Negro



- Llanta de aluminio en negro con revestimiento transparente.
- Selección de color BeadLock (no incluido).
- Requiere 16 pernos (250000787) para instalar BeadLock.
- Delante: 36 cm x 16,5 cm (14 pulg. x 6,5 pulg.) Compensación = 41 mm.
- Detrás: 36 cm x 20 cm (14 pulg. x 8 pulg.) Compensación = 51 mm.

Aro de refuerzo BeadLock de 36 cm (14 pulg.)

G2

705401586 · Verde Manta
705401702 · Azul Octane
705401837 · Rojo Can-Am
705401840 · Negro



- Aro de refuerzo BeadLock de aluminio de fundición.
- Debe instalarse en las llantas delanteras (705401594) y traseras (705503191).

Nota: Tuercas a juego - 250100184 negro, 250100185 cromo / Tapa a juego - 705400928

KIT PARA CAMBIO DE ACEITE Y LUBRICANTE

Lubricante

Aceite sintético XPS 4T 10W-50

9779234 (EE.UU.) · 946 ml
9779240 (EE.UU.) · 946 ml

9779235 (EE.UU.) · 3,785 l



- Diseñado para motores de 4 tiempos de uso intensivo y alto rendimiento, incluidos motores turbo, con sobrealimentación y de competición.
- Formulado a partir de materiales base y aditivos especiales cuidadosamente seleccionados y minuciosamente probados.
- Ofrece alta viscosidad para proteger los cojinetes y detergencia probada a altas temperaturas para minimizar la acumulación de residuos, evitar el corte, proporcionar estabilidad térmica y combatir la dilución del combustible a fin de garantizar el rendimiento óptimo del motor.

Aceite sintético XPS 4T 0W-40

9779139 (EE.UU.) · 946 ml
9779286 (EUR) · 946 ml

9779140 (EE.UU.) · 3,785 l
9779287 (EUR) · 3,785 l



- Fórmula para deportes motorizados con aditivos premium antidesgaste y anticorrosión.
- La mejor elección para motores de 4 tiempos de alto rendimiento utilizados en climas fríos en ATV, SSV y motonieves.
- Proporciona protección superior al motor y la transmisión contra el calor, el óxido y la corrosión.
- Proporciona rendimiento óptimo a temperaturas altas o bajas.

Aceite de mezcla sintético XPS 4T 5W-40

9779133 (EE.UU.) · 946 ml
9779290 (EUR) · 946 ml

9779134 (EE.UU.) · 3,785 l
9779291 (EUR) · 3,785 l



- Fórmula off-road con aditivos premium antidesgaste y anticorrosión.
- Diseñado para motores de 4 tiempos en vehículos off-road, on-road y motos acuáticas de alto rendimiento, incluidos motores para uso en deportes motorizados con turbo o sobrealimentación.
- Proporciona protección superior al motor y la transmisión contra el óxido y la corrosión incluso en condiciones extremas.

Kit de cambio de aceite

Kit para cambio de aceite de motor

Modelos



- Práctico kit de cambio de aceite de motor "todo en uno" para ahorrar tiempo y dinero.
- Incluye aceite sintético o de mezcla sintética XPS, filtro de aceite, juntas tóricas y arandela.

Aceite de mezcla sintético 5W-40 para motor de 450 cc o inferior	9779256 (EE.UU.) 9779408 (EUR)
Aceite de mezcla sintético 0W-40 para motor de 450 cc o inferior	9779257 (EE.UU.) 9779409 (EUR)
Aceite de mezcla sintético 5W-40 para motor bicilíndrico en V de 500 cc o superior	9779258 (EE.UU.) 9779405 (EUR)
Aceite sintético 0W-40 para motor bicilíndrico en V de 500 cc o superior	9779259 (EE.UU.) 9779406 (EUR)
Aceite sintético 10W-50 para motor bicilíndrico en V de 500 cc o superior	9779252 (EE.UU.) 9779401 (EUR)
Aceite sintético 0W-40 para motor 650 ACE	9779481 (EE.UU.) 9779417 (EUR)
Aceite de mezcla sintético 5W-40 para motor 900 ACE	9779260 (EE.UU.) 9779410 (EUR)
Aceite sintético 10W-50 para motor 900 ACE	9779261 (EE.UU.) 9779411 (EUR)

PRODUCTOS DE MANTENIMIENTO

Aceite sintético para engranajes	75W-90	9779158 (EE.UU.) · 946 ml 9779212 (EUR) · 946 ml
	75W-140	9779160 (EE.UU.) · 946 ml 9779215 (EUR) · 946 ml



- Usa aditivos especiales para proporcionar el mejor rendimiento en diferenciales Visco-Lok™ y Smart-Lok™.
- Permite cargas más altas, estabilidad al corte superior y oxidación reducida.
- Protección excepcional contra el desgaste y rendimiento superior en todas las temperaturas de funcionamiento.

Refrigerante premezclado de vida útil ampliada	9779150 · 946 ml 619590728 (Escandinavia) · 946 ml
---	---



- El refrigerante/anticongelante presenta la dilución correcta y los aditivos necesarios para evitar la corrosión e inhibir la cavitación en los sistemas de refrigeración de BRP.
- Fórmula de 5 años de larga duración desarrollada especialmente para vehículos BRP.
- Transferencia térmica superior.
- Ideal como repuesto para vehículos que suelen utilizar refrigerante/anticongelante de 2 años (verde).
- 5 años (naranja).

Lubricante anticorrosivo	9779167 619590724 (Escandinavia) · 340 g
---------------------------------	---



- Lubricante multiuso que puede utilizarse también para evitar la aparición de óxido y corrosión, así como la entrada de humedad.
- Contiene aditivos de presión extrema que resultan eficaces para la lubricación de casi cualquier cosa que la necesite.

Grasa XPS de suspensión para uso extremo <i>(No se ilustra)</i>	9779708 · 400 g
---	------------------------

- Desarrollada especialmente para los componentes de los sistemas de suspensión integrados en los vehículos Can-Am.
- Es altamente estable y ofrece lubricación óptima a temperaturas extremas, bajas y altas, al tiempo que protege los componentes de la suspensión contra la suciedad y la humedad, y también contra la corrosión en condiciones de agua abundante.

Grasa XPS para ejes nervados <i>(No se ilustra)</i>	9779704 (EE.UU.) · 118 ml 9779472 (EUR) · 118 ml
---	---

- Resistencia mejorada contra el óxido y la corrosión.
- Protege contra agarrotamiento, congelamiento térmico, agripamiento, óxido y corrosión.

Líquido de frenos DOT 4	9779151 (EE.UU.) · 355 ml 9779207 (EUR) · 355 ml
--------------------------------	---



- Cumple o supera los requisitos de líquido de frenos DOT3 y DOT4.
- Fórmula de alta temperatura que resiste la pérdida de eficacia y acondiciona los retenes y las juntas tóricas del sistema de frenos.

Líquido de frenos de competición RS600	9779152 · 355 ml
---	-------------------------



- Supera los requisitos de líquido de frenos DOT4 para condiciones extremas y uso en competición.
- Temperatura de punto de ebullición extrema (304°C) ideal para las exigentes condiciones de competición que requieren combatir la pérdida de eficacia en el frenado.
- No causará daños en las juntas ni en los componentes del sistema de freno.
- Debe añadirse solo en un sistema limpio, no lleno, para evitar posible dilución y rendimiento reducido.
- Fórmula de baja humedad que retarda la absorción de vapor de agua mediante múltiples ciclos térmicos.
- Recomendado para el uso en aplicaciones de competición de Ski-Doo y Can-Am.

Estabilizador de combustible	9779171 (EE.UU.) · 236 ml 9779183 (EUR) · 236 ml
-------------------------------------	---



- Compatible con etanol. Estabilizará el combustible en el depósito para evitar su descomposición, lo que provocaría arranques difíciles, aceleración imprecisa y rendimiento deficiente.
- Dado que el etanol atrae la humedad, este producto contiene potentes aditivos anticorrosión para proteger los componentes del sistema de combustible.
- Evita problemas asociados a los combustibles E10.



BRP REIMAGINA EL MODO EN QUE TE MUEVES POR EL MUNDO

Can-Am es una de las muchas historias de éxito de BRP, la empresa internacional detrás de algunos de los productos y experiencias más atrevidamente innovadores para tu disfrute y desplazamientos.

Y es que el destino no es lo más importante, pero el trayecto, tu trayecto, desde luego que lo es.

Descubre nuestras marcas:

ski-doo **LYNX** **SEA-DOO** **can-am** **ROTAX** **ALUMACraft** **MANITOU** **QUINTREX**

www.brp.com



CAN-AM.BRP.COM/OFF-ROAD/MX/ES/

UNA MARCA DE 

