

can-am®



Libro de especificaciones de productos SSV

2024

Accesorios, Repuestos y Mantenimiento de SSV

CONTENIDO

CAN-AM TRAXTER

Accesorios 5

CAN-AM MAVERICK

Accesorios 51

CAN-AM MAVERICK R

Accesorios 89

MAVERICK TRAIL Y MAVERICK SPORT

Accesorios 114

REPUESTOS Y MANTENIMIENTO

Presta atención a estos componentes 158

Repuestos originales 162

Neumáticos y llantas 166

Mantenimiento 172

CANAMOFFROAD.COM

© 2023 Bombardier Recreational Products Inc. (BRP). Reservados todos los derechos. ®, TM y el logotipo de BRP son marcas comerciales de BRP o de sus filiales. †Todas las demás marcas comerciales pertenecen a sus titulares respectivos. BRP se reserva el derecho de interrumpir o modificar especificaciones, precios, diseños, prestaciones, modelos o equipamiento, sin que ello suponga ninguna obligación. Es posible que algunos modelos mostrados incluyan equipamiento opcional. El rendimiento de los productos puede variar según factores externos. BRP recomienda que todos los conductores de SSV completen un curso de formación. Consulta a tu distribuidor. El manejo de un SSV puede resultar peligroso. No debes nunca exceder la capacidad de pasajeros de tu SSV. Todos los modelos de SSV para adultos son exclusivamente para conductores a partir de 16 años de edad. Lee la guía de uso. Observa todas las indicaciones en los materiales instructivos y de seguridad, así como todas las leyes y normativas aplicables. Los SSV son para uso todoterreno. Por tu seguridad: tanto el piloto como los pasajeros deben utilizar casco, protección para los ojos y prendas protectoras aplicables. Recuerda siempre que el consumo de drogas y alcohol es incompatible con la conducción. No realices nunca piruetas mientras conduces. Evita conducir a velocidad excesiva y sé especialmente precavido en terrenos complicados. Conduce siempre de forma responsable y segura. Consulta a tu concesionario de BRP autorizado para obtener más detalles y visita <https://can-am.brp.com/>.





SI LO VENDEMOS, LO GARANTIZAMOS.

Garantía limitada de BRP*
para repuestos, accesorios y
productos de equipamiento
nuevos

2 años de garantía limitada**

- Accesorios y repuestos originales de BRP instalados por ti mismo o por tu concesionario autorizado de BRP
- Productos del mercado secundario vendidos a través de BRP
- Equipo de conducción

4 años de garantía limitada**

- Cascos

SOLICITA TODOS LOS DETALLES A TU
CONCESIONARIO DE CAN-AM OFF-ROAD.

*Adquirido en un establecimiento (concesionario o distribuidor) autorizado de BRP o en una tienda online autorizada de BRP. Pueden aplicarse otras exclusiones; consulta la garantía limitada completa o contacta con tu concesionario autorizado de Can-Am Off-Road. Esta garantía limitada no es aplicable a accesorios instalados de fábrica ni a repuestos y accesorios de Evinrude.

**A menos que se indique lo contrario o constituya un requisito legal.



PERSONALIZACIÓN SENCILLA

1

Selecciona el modelo.

2

Selecciona el pack.

3

Elige el color, el motor y los accesorios (o packs de accesorios) para tu vehículo.

4

Haz clic en "Guardar" o "Enviar a concesionario".



Si puedes soñarlo, puedes crearlo. Y conducirlo. Crear un vehículo Can-Am hecho a la medida de las necesidades y deseos de nuestros pilotos nunca ha sido tan fácil. Lee el código QR y sigue los pasos anteriores.

**CREA EL
TUYO, YA**



CAN-AM TRAXTER

CAN-AM TRAXTER

ACCESORIOS

Techos	9
Cabinas	10
Parabrisas y retrovisores	11
Protección posterior contra el viento	13
Puertas	14
Accesorios para asientos	16
Protectores de chasis de aluminio	17
Parachoques y protectores	18
LinQ: Carga y descarga con máxima facilidad	21
Accesorios de carga y almacenamiento	26
Portaequipajes y soportes	29
Iluminación	32
Sistemas de audio y comunicación	35
Accesorios electrónicos	36
Cabrestantes y enganches	38
Alto rendimiento	41
Sistemas de oruga Apache	43
Palas de trabajo ProMount	46
Fundas y accesorios	50



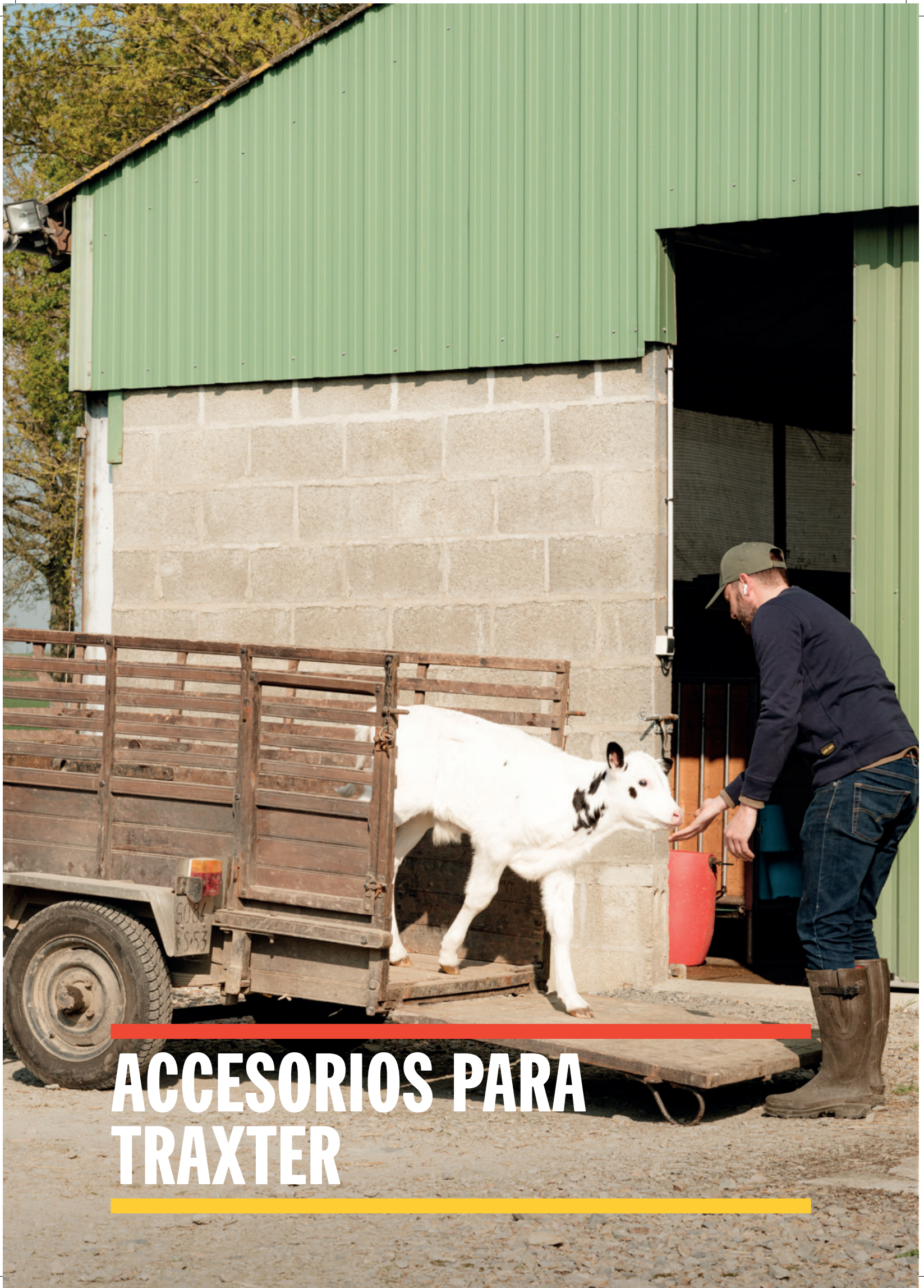

ACCESORIOS PARA TRAXTER

PACKS QUE DEJAN EL TRABAJO BIEN HECHO. TUS PACKS PARA TRAXTER.



PASO 1: ELIGE TU PACK ESENCIAL

		Traxter	Traxter MAX	Traxter PRO y 6x6
BÁSICO	Techo deportivo	715002430	715003038	715002430
	Parabrisas articulado con recubrimiento protector	715002442	715002442	715002442
	Ventana trasera de policarbonato	715007081	715007081	715007081
	Retrovisor lateral	715008101	715008101	715008100
	Redes para compartimento de almacenamiento en tablero	715003129	715003129	715003129
AVANZADO	Separador/extensión de compuerta trasera LinQ	715002464	715002464	715005412
	Soporte de carga LinQ para caja ampliada	715006140	715006140	715006140
	Protectores de plataforma de carga y barras de sujeción	N/A	N/A	715005415
	Caja de carga LinQ de 45 litros	715003879	715003879	715003879
	Barra de accesorios trasera	715005450	715005450	715005450
	Adaptador LinQ	715003058	715003058	715003058
EXTREMO	Monitor y cámara de visión trasera	715009410	715009410	715009410
	Soporte para herramientas LinQ	715007358	715007358	715007358
	Aletas de guardabarros	715006821	715006821	715005409 6x6 715006001 Pro
	Caja de almacenamiento bajo asiento central	715003446	715003446	715003446

PASO 2: ELIGE TU PACK AUXILIAR

		Traxter	Traxter MAX	Traxter PRO y 6x6
AUDIO	Techo de audio Can-Am	715005206	N/A	715005206
	Techo de audio Can-Am MAX	N/A	715006879	N/A
	Kit de toma de corriente USB	219400510	219400510	219400510
	Kit de instalación de batería auxiliar	715006035	715006035	715006035
CAZA	Soporte dual para armas	715005265	715005265	715005265
	Deslizadores	715006671	715006721	715006721
	Caja de refrigeración LinQ de 30 litros	715004778	715004778	715004778
TRABAJO	Soporte protector Deluxe	715002423	715002423	715002423
	Soporte delantero LinQ	715006064	715006064	715006064
	Parachoques delantero	715005754	715005754	715005754
	Soporte para armas y herramientas LinQ	715005466	715005466	715005466
INVIERNO	Puertas flexibles delanteras	715008059	715008059	715008059
	Puertas flexibles traseras	N/A	715006318	N/A
	Sistema de deshielo, calefacción y ventilación	715008093 715008095	715008093 715008095	715008093 715008095
	Cubierta rígida	715008306	715008306	N/A

TECHOS

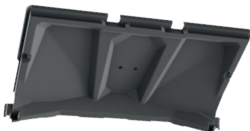
Techo deportivo	Traxter Traxter MAX	715002430 715003038
	<ul style="list-style-type: none"> Resistente construcción de polipropileno moldeado por inyección. Ofrece protección mejorada contra los elementos para el conductor y los pasajeros. 	
Techo deportivo Deluxe <i>(No se ilustra.)</i>	Traxter Traxter MAX	715002511 715003039
<ul style="list-style-type: none"> El kit de techo completo ofrece protección adicional a conductor y pasajero al tiempo que reduce el ruido en el interior de la cabina. Adaptación y acabado perfectos gracias al kit de cierre y los forros incluidos. Forro de techo trasero no compatible con panel trasero flexible. 		Incluye: - Techo deportivo - Kit de cierre de techo deportivo - Forro de techo delantero - Forro de techo trasero
Kit de cierre de techo deportivo <i>(No se ilustra.)</i>	Traxter Traxter MAX	715003126 715003583
<ul style="list-style-type: none"> Necesario para la instalación de componentes de cabina individuales con techo deportivo y para instalar los forros de techo delantero y trasero. 		
Techo con toldo y visera solar	Traxter (no compatible con las puertas integrales flexibles ni rígidas) Traxter MAX	715003418 · Negro 715003030 · Negro
	<ul style="list-style-type: none"> Tejido de alto rendimiento hecho de poliéster resistente a la radiación UV. Toldo flexible con visera rígida que permite el almacenamiento del toldo enrollado y el montaje del bastidor de iluminación. Instalación fácil y rápida. 	
Forro de techo delantero	Traxter, Traxter MAX	715008226
	<ul style="list-style-type: none"> Mejora para el vehículo. Adaptación perfecta con el interruptor de luces montado en el techo. Requerido para la instalación de sistemas de audio y luces de montaje en techo. Mejora la integración con el kit de escobillas y limpiaparabrisas. Kit de cierre necesario para la instalación con techo deportivo. 	
Forro de techo trasero	Traxter† Traxter MAX‡ (No se ilustra)	715006334 715006391
	<ul style="list-style-type: none"> Mejora rápida y sencilla para el vehículo. Facilita la integración de otros accesorios instalados en el techo. Kit de cierre necesario para la instalación con techo deportivo. No es compatible con: 715002920, 715006680, 715003249, 715002852. <p>†Debe instalarse con el techo deportivo (715002430). ‡Debe instalarse con el techo deportivo (715003038).</p>	

CABINAS

Cabinas rígidas

Cabina rígida transparente



- Incluye:
 - Puertas delanteras rígidas transparentes
 - Techo deportivo
 - Parabrisas de vidrio articulado
 - Ventana trasera de policarbonato
 - Kit de cierre de techo deportivo

La instalación de algunos accesorios mostrados puede afectar al cumplimiento normativo de algunos vehículos. Consulta a tu concesionario.

Traxter (todos los años de modelo, excepto modelos X mr)

715007269

Traxter MAX de 2022 y posteriores (excepto modelos X mr)

715007270

Cobertura de cabina Deluxe



- Proporciona protección óptima contra el frío y los elementos tanto al conductor como al pasajero, y presenta los accesorios de primera calidad más completos de nuestra gama de productos.
- No integra sistema de bloqueo para puertas.

- Incluye:
 - Kit de techo deportivo Deluxe
 - Parabrisas de vidrio articulado con kit de escobillas y limpiaparabrisas

- Requiere puertas integrales delanteras Deluxe y paneles de colores (de venta por separado)
- Ventana de vidrio trasera con panel deslizante

- Cable para ventanas eléctricas y escobillas
- Cable de alimentación para techo

La instalación de algunos accesorios mostrados puede afectar al cumplimiento normativo de algunos vehículos. Consulta a tu concesionario.

Traxter (todos los años de modelo, excepto modelos X mr)

715007417

Traxter MAX de 2022 y posteriores (modelos producidos con posterioridad al 18 de enero de 2021, excepto modelos X mr)

715007425

Cabinas flexibles

Cobertura de cabina flexible

(No se ilustra.)

Incluye:

- Techo deportivo
- Parabrisas integral
- Con recubrimiento protector

Traxter (todos los años de modelo)

Traxter MAX de 2018 y anteriores, Traxter MAX de 2022 y posteriores (modelos producidos con posterioridad al 18 de enero de 2021)

715008063

715008064

- Puertas flexibles
- Ventana trasera de policarbonato

La instalación de algunos accesorios mostrados puede afectar al cumplimiento normativo de algunos vehículos. Consulta a tu concesionario.

Kits de cabina - Tabla de referencia

	Cobertura de cabina Deluxe	Cobertura de cabina Deluxe MAX	Cabina rígida transparente	Cabina rígida transparente MAX	Cobertura de cabina rígida Premium	Cobertura de cabina rígida Premium (Ventana de vidrio trasera con panel deslizante)	Cobertura de cabina flexible	Cobertura de cabina flexible MAX
Kit	715007417	715007425	715007269	715007270	715008607	715006330	715008063	715008064
Parabrisas	715002441	715002441	715002942	715002942	715002441	715002441	715002432	715002432
Ventana trasera	715007080	715007080	715007081	715007081	715007079	715007080	715007081	715007081
Techo	715002430	715003038	715002430	715003038	715002430	715002430	715002430	715003038
Puertas delanteras	715005214	715005214	715006261	715006261	715006331	715006331	715008059	715008059
Puertas traseras	-	715005215	-	715006262	-	-	-	715006318
Otros	715004462 715003094 715003126 715008226 715006334	715004462 715003094 715003583 715008226 715006391	715003126	715003583	710004462 715003094 715003126 715008226 715006334	710004462 715003094 715008226 715006334 715003126	-	-

PARABRISAS Y RETROVISORES

Parabrisas

Parabrisas eléctrico articulado

Traxter, Traxter MAX

715003885



- El parabrisas eléctrico articulado está equipado con cilindros eléctricos que permiten al piloto ajustar el grado de apertura del parabrisas con tan solo pulsar un botón.
- El parabrisas está fabricado de policarbonato con recubrimiento protector, junta de caucho en todo el contorno y sección superior tintada.
- Permite la rápida adaptación a condiciones cambiantes mediante el ajuste del parabrisas sobre la marcha.
- Se puede abrir por completo para disfrutar de visibilidad y ventilación óptimas, cerrar totalmente para obtener máxima protección contra los elementos o abrir parcialmente en grados distintos según preferencias de protección, visibilidad y flujo de aire.
- Compatible con techos Can-Am y kit de escobillas y limpiaparabrisas.

La instalación de algunos accesorios mostrados puede afectar al cumplimiento normativo de algunos vehículos. Consulta a tu concesionario.

Parabrisas de vidrio articulado

Traxter, Traxter MAX

715002942



- Parabrisas integral de vidrio laminado y curvado con estructura metálica.
- Proporciona claridad óptica excelente.
- Ofrece sellado hermético de la jaula, y protege a conductor y pasajero contra los elementos al tiempo que permite controlar el flujo de aire.
- Sistema de 3 posiciones: cerrado, abierto parcialmente (¼) o abierto por completo.
- Funcionamiento asistido por amortiguador de gas y giro sobre 2 bisagras ubicadas en la parte superior del parabrisas.
- Ideal en entornos de barro.
- Se puede utilizar con el kit de escobillas y limpiaparabrisas (715001638).

La instalación de algunos accesorios mostrados puede afectar al cumplimiento normativo de algunos vehículos. Consulta a tu concesionario.

Parabrisas de vidrio articulado con kit de escobillas y limpiaparabrisas

Traxter, Traxter MAX

715002441



- Parabrisas integral de vidrio laminado y curvado con estructura metálica.
- Proporciona claridad óptica excelente.
- Ofrece sellado hermético de la jaula, y protege a conductor y pasajero contra los elementos al tiempo que permite controlar el flujo de aire.
- El parabrisas articulado se puede ajustar en posición completamente abierta o cerrada según tus preferencias.
- Ideal en entornos de barro.
- Funcionamiento asistido por amortiguador de gas y giro sobre 2 bisagras ubicadas en la parte superior del parabrisas.
- Escobilla de velocidad única con dispensador de líquido limpiaparabrisas.
- Requiere cables de alimentación eléctrica y para escobillas: Con techo deportivo, se requieren los cables de alimentación 710004462 y 715003094. Con techo de audio, se requieren los cables de alimentación 715008781 y 715003094.
- No presenta conformidad con estándares CE.

La instalación de algunos accesorios mostrados puede afectar al cumplimiento normativo de algunos vehículos. Consulta a tu concesionario.

Parabrisas articulado con recubrimiento protector

Traxter, Traxter MAX

715002442



- Parabrisas integral de policarbonato con estructura metálica y recubrimiento protector Makrolon¹ de alta resistencia a los impactos.
- Proporciona excelente claridad óptica y resistencia superior a la abrasión.
- Ofrece sellado hermético de la jaula, y protege a conductor y pasajero contra los elementos al tiempo que permite controlar el flujo de aire.
- Sistema de 3 posiciones: totalmente cerrado, abierto parcialmente (¼) o totalmente abierto.
- Funcionamiento asistido por amortiguador de gas.
- Ideal en entornos de barro.

La instalación de algunos accesorios mostrados puede afectar al cumplimiento normativo de algunos vehículos. Consulta a tu concesionario.

Parabrisas de vidrio

Traxter, Traxter MAX

715001303



- Parabrisas integral de vidrio laminado y curvado con estructura metálica.
- Ofrece sellado hermético de la jaula, y protege a conductor y pasajero contra los elementos al tiempo que proporciona claridad óptica excelente.
- Uso necesario con kit de escobillas y limpiaparabrisas (715001638) con el fin de mantener la visibilidad en condiciones de conducción difíciles.

La instalación de algunos accesorios mostrados puede afectar al cumplimiento normativo de algunos vehículos. Consulta a tu concesionario.

Parabrisas integral con recubrimiento protector

Traxter, Traxter MAX

715002432



- Parabrisas integral de policarbonato con recubrimiento protector Makrolon¹ de alta resistencia a los impactos.
- Proporciona excelente claridad óptica y resistencia superior a la abrasión.
- Protección contra los elementos para conductor y pasajero.
- Instalación y desmontaje sin herramientas con gran rapidez y facilidad.

La instalación de algunos accesorios mostrados puede afectar al cumplimiento normativo de algunos vehículos. Consulta a tu concesionario.

Parabrisas integral

Traxter, Traxter MAX

715002431



- Parabrisas integral de policarbonato de gran durabilidad y alta resistencia a los impactos.
- Material antiamarilleamiento, antiarañazos y antigrietas que ofrece gran claridad óptica y excelente resistencia a la radiación UV.
- Protección contra los elementos para conductor y pasajero.
- Instalación y desmontaje sin herramientas con gran rapidez y facilidad.

La instalación de algunos accesorios mostrados puede afectar al cumplimiento normativo de algunos vehículos. Consulta a tu concesionario.

Parabrisas de media altura

Traxter, Traxter MAX

715002433



- Parabrisas de media altura de policarbonato de gran durabilidad y alta resistencia a los impactos.
- Material antiamarilleamiento, antiarañazos y antigrietas que ofrece gran claridad óptica y excelente resistencia a la radiación UV.

- Protección contra los elementos para conductor y pasajero.
- Presenta un reborde en ángulo invertido para desviar el flujo de aire.
- Instalación y desmontaje sin herramientas con gran rapidez y facilidad.
- No compatible con puertas flexibles.

La instalación de algunos accesorios mostrados puede afectar al cumplimiento normativo de algunos vehículos. Consulta a tu concesionario.

Parabrisas ProVent

Traxter, Traxter MAX

715005276



- Parabrisas integral de policarbonato con recubrimiento protector Quantum de alta resistencia a los impactos.
- Rendimiento óptico con cobertura de cabina completa.
- Puntos de ventilación controlables para gestionar el flujo de aire.
- Dirige el aire al interior de la cabina, elimina el vaho del parabrisas y se cierra por completo para eliminar el flujo de aire.

- 2 ventilaciones inferiores y 1 ventilación superior (prefiltro instalado).
- Proporciona excelente claridad óptica y resistencia superior a la abrasión.
- Protección contra los elementos para conductor y pasajero.
- Instalación y desmontaje sin herramientas con gran rapidez y facilidad.
- No es compatible con kits de escobillas.

La instalación de algunos accesorios mostrados puede afectar al cumplimiento normativo de algunos vehículos. Consulta a tu concesionario.

Kit de escobillas y limpiaparabrisas

Traxter, Traxter MAX

715001638



- Forma ideal de mantener el parabrisas despejado en condiciones de lluvia o durante la conducción por agua y barro.
- Incluye escobilla de velocidad única, dispensador de líquido limpiaparabrisas y estructura de montaje de parabrisas.
- Uso necesario con el parabrisas de vidrio (715001303), el parabrisas de vidrio articulado (715002942) o el parabrisas eléctrico articulado (715003885).

- Requiere cables de alimentación eléctrica y para escobillas: Con techo deportivo, se requieren los cables de alimentación 710004462 y 715003094. Con techo de audio, se requieren los cables de alimentación 715008781 y 715003094.
- No presenta conformidad con estándares CE.

La instalación de algunos accesorios mostrados puede afectar al cumplimiento normativo de algunos vehículos. Consulta a tu concesionario.

Cable para ventanas eléctricas y escobillas

(No se ilustra.)

Traxter, Traxter MAX

715008781

- Necesario para instalar el techo de audio (715005206 o 715006879) con los siguientes accesorios: parabrisas de vidrio articulado con kit de limpiaparabrisas y escobillas (715002441), kit de limpiaparabrisas y escobillas (715001638), puertas integrales delanteras con ventanas eléctricas (715006331).

Cable para ventanas eléctricas y escobillas

(No se ilustra.)

Traxter, Traxter MAX

710004462

- Requerido para la instalación de las puertas integrales con ventanas eléctricas (715006331) y del kit de escobillas y limpiaparabrisas (715001638).
- Necesario si deseas crear tu propia cobertura de cabina con componentes modulares.

NOVEDAD Kit de escobillas manual

Traxter, Traxter MAX

715008755



- Escobilla manual individual para eliminar restos y suciedad del parabrisas.
- Sistema de instalación sencilla que no requiere conexión eléctrica.
- Amplio asidero ergonómico que proporciona buen agarre por toda la superficie de barrido.
- Compatible con parabrisas de vidrio o con recubrimiento protector que integran escobillas montadas en la parte superior.

La instalación de algunos accesorios mostrados puede afectar al cumplimiento normativo de algunos vehículos. Consulta a tu concesionario.

Deflectores laterales

Traxter, Traxter MAX

715005081



- Deflectores de flujo de aire fabricados de policarbonato transparente montados a cada lado de la jaula.
- No es compatible con puertas integrales.
- A la venta por pares.
- Compatible con todos los parabrisas.

- Pueden ajustarse a tres posiciones diferentes para controlar el flujo de aire en cabina con un parabrisas integral instalado:
 1. Desvío exterior para reducir la turbulencia y el flujo de aire en cabina.
 2. Desvío interior para incrementar el flujo de aire en cabina.
 3. Ventilación del parabrisas para reducir el vaho.

Retrovisores

Retrovisores laterales

Traxter, Traxter MAX

715008100 · Negro



- Fabricación en nylon negro 6/6 de alta resistencia y montura de aluminio de fundición revestido.
- Ajuste dual (horizontal y vertical) para adaptación a cualquier piloto.
- Formato convexo que favorece un campo de visión óptimo.
- Pivotes por resorte que permiten plegar los espejos por completo.

- Montaje con y sin puertas y puertas de media altura.
- A la venta por pares.

Retrovisor lateral	Traxter, Traxter MAX (2022 y posteriores)	715008101*
	Traxter, Traxter MAX (2021 y anteriores)	715002459



- Retrovisor de aluminio moldeado de alta resistencia.
- Se mantiene en su sitio incluso durante la conducción en terrenos escabrosos.
- Diseño de rótula que permite el ajuste en diversos ángulos y proporciona visibilidad excelente.
- Para uso con o sin techo, parabrisas o puertas.
- No debe usarse en carretera.
- Adaptación a cualquier lateral.
- De venta individual.
- No compatible con categoría T.

**No compatible con las puertas de media altura (715006314 y 715006316).*

Monitor de cámara y visión trasera	Traxter, Traxter MAX	715009410
---	----------------------	------------------



- Kit 100% impermeable de monitor y retrovisor de visión trasera.
- Podrás ver todo lo que necesites con las imágenes múltiples proporcionadas por la cámara de visión trasera.
- La unidad reemplaza al retrovisor de serie (pantalla integrada en el retrovisor de reemplazo de la unidad).
- La cámara se sirve de luz infrarroja para ofrecer visibilidad nocturna.

Retrovisor central panorámico	Traxter, Traxter MAX	715003638
--------------------------------------	----------------------	------------------



- Retrovisor convexo que ofrece ángulo de visión ampliado.
- Garantiza visibilidad mejorada.
- Se puede utilizar con o sin techo, parabrisas y cobertura de cabina.

PROTECCIÓN POSTERIOR CONTRA EL VIENTO

Ventana de vidrio trasera con panel deslizante	Traxter, Traxter MAX (excepto modelos X mr)	715007080
---	---	------------------



- Fabricación de vidrio templado de alta resistencia.
- Ideal para evitar la entrada de polvo y lluvia en entornos difíciles.
- Panel deslizante para disfrutar de ventilación superior.
- Instalación fácil y rápida.
- Requiere instalación con techo deportivo (715002430 o 715003038).
- No es compatible con el kit de esnórquel.

Ventana de vidrio trasera	Traxter, Traxter MAX (excepto modelos X mr)	715007079
----------------------------------	---	------------------



- Fabricación de vidrio templado de alta resistencia.
- Ideal para evitar la entrada de polvo y lluvia en entornos difíciles.
- Instalación fácil y rápida.
- Requiere instalación con techo deportivo (715002430 o 715003038).
- No es compatible con el kit de esnórquel.

Ventana trasera de policarbonato	Traxter, Traxter MAX (excepto modelos X mr)	715007081
---	---	------------------



- Ventana de policarbonato de alta resistencia a los impactos.
- Ideal para evitar la entrada de polvo y lluvia en entornos difíciles.
- Instalación fácil y rápida.
- Requiere instalación con techo deportivo (715002430 o 715003038).
- No es compatible con el kit de esnórquel.

Luneta	Traxter, Traxter MAX	715002851
---------------	----------------------	------------------



- La pantalla integral de malla en la parte trasera reduce el rebufo del parabrisas para incrementar el confort en la cabina.
- Se instala de forma rápida y sencilla en la jaula antivuelco.
- Logotipo de Can-Am en blanco en la parte superior para contribuir a mantener la visibilidad.

Ventana trasera flexible	Traxter, Traxter MAX	715003249
---------------------------------	----------------------	------------------





- Ventana de vinilo transparente y flexible.
- Resistente a las grietas causadas por el frío hasta -20°C.
- Bloquea el rebufo del parabrisas y la entrada del polvo y la lluvia para incrementar el confort en cabina.
- Se instala de forma rápida y sencilla en la jaula antivuelco.
- Logotipo de Can-Am en blanco en la parte superior para contribuir a mantener la visibilidad.

PUERTAS

Puertas integrales Deluxe delanteras	Traxter (todos los años de modelo) (excepto modelos X mr), Traxter MAX (todos los años de modelo) (excepto modelos X mr)	715005214
	<ul style="list-style-type: none"> • Puertas de primera calidad hechas de polietileno resistente. • Ofrecen excelente protección contra la intemperie. • Fáciles de retirar en días soleados y calurosos. • Convenientes áreas de almacenamiento integradas. • El diseño curvado de las puertas ofrece aún más espacio. • Apertura trasera ancha con bisagra que facilita el acceso a la cabina. • Ventana eléctrica para disfrutar de ventilación adicional. 	<ul style="list-style-type: none"> • Compatible con todos los parabrisas de BRP. • Requiere el cable para ventanas eléctricas y escobillas (710004462), el cable de alimentación para techo (715003094) y el kit de cierre (715003126). • Se requieren embellecedores de puerta de color (de venta por separado). • Accesorios para instalación de embellecedores de puertas incluidos. • Sin sistema de bloqueo.

La instalación de algunos accesorios mostrados puede afectar al cumplimiento normativo de algunos vehículos. Consulta a tu concesionario.

Puertas integrales Deluxe traseras	Traxter MAX de 2022 y posteriores (modelos producidos con posterioridad al 18 de enero de 2021, excepto modelos X mr)	715005215
	<ul style="list-style-type: none"> • Puertas de primera calidad hechas de polietileno resistente. • Ofrecen excelente protección contra la intemperie. • Fáciles de retirar en días soleados y calurosos. • Convenientes áreas de almacenamiento integradas. • El diseño curvado ofrece aún más espacio. • Apertura trasera ancha abisagrada que facilita el acceso a la cabina. 	<ul style="list-style-type: none"> • Ventana enrollable que ofrece una ventilación adicional. • Requiere puertas delanteras (715005214), cable para ventanas eléctricas y escobillas (710004462), cable de alimentación (715003094) y kit de cierre de techo deportivo (715003583). • Se requieren embellecedores de puerta de color (de venta por separado). • Accesorios para instalación de embellecedores de puertas incluidos. • Sin sistema de bloqueo.

Puertas de media altura Deluxe delanteras	Traxter (todos los años de modelo), Traxter MAX (de 2022 y posteriores)	715007201
	<ul style="list-style-type: none"> • Puertas premium de color a juego fabricadas de polietileno de alta resistencia. • Adaptación y acabado premium. • De perfil fino con bolsillos interiores. • Apertura trasera ancha con bisagra que facilita el acceso y la salida de la cabina. 	<ul style="list-style-type: none"> • Asideros interiores y exteriores. • Paneles a color requeridos (de venta por separado). • Accesorios para instalación de embellecedores de puertas incluidos.

La instalación de algunos accesorios mostrados puede afectar al cumplimiento normativo de algunos vehículos. Consulta a tu concesionario.

Puertas de media altura Deluxe traseras	Traxter MAX de 2022 y posteriores	715007202
	<ul style="list-style-type: none"> • Puertas premium de color a juego fabricadas de polietileno de alta resistencia. • Adaptación y acabado premium. • De perfil fino con bolsillos interiores. • Apertura trasera ancha con bisagra que facilita el acceso y la salida de la cabina. 	<ul style="list-style-type: none"> • Asideros interiores y exteriores. • Paneles a color requeridos (de venta por separado). • Accesorios para instalación de embellecedores de puertas incluidos.

Embellecedores delanteros	Puertas integrales Deluxe delanteras / Puertas de media altura Deluxe delanteras																	
	<ul style="list-style-type: none"> • Personaliza tu Traxter con paneles para puerta de color a juego. • Se requieren las puertas integrales Deluxe delanteras (715005214) o las puertas de media altura Deluxe delanteras (715007201). 	<table border="1"> <thead> <tr> <th data-bbox="975 1613 1214 1708">Embellecedor de puerta delantera izquierda</th> <th data-bbox="1214 1613 1472 1708">Embellecedor de puerta delantera derecha</th> </tr> </thead> <tbody> <tr> <td data-bbox="975 1708 1214 1739">■ 705800818 · Titanio líquido</td> <td data-bbox="1214 1708 1472 1739">■ 705800819 · Titanio líquido</td> </tr> <tr> <td data-bbox="975 1739 1214 1770">■ 705800784 · Gris asfalto</td> <td data-bbox="1214 1739 1472 1770">■ 705800785 · Gris asfalto</td> </tr> <tr> <td data-bbox="975 1770 1214 1801">■ 705800810 · Azul Oxford</td> <td data-bbox="1214 1770 1472 1801">■ 705800811 · Azul Oxford</td> </tr> <tr> <td data-bbox="975 1801 1214 1832">■ 705800814 · Verde tundra</td> <td data-bbox="1214 1801 1472 1832">■ 705800815 · Verde tundra</td> </tr> <tr> <td data-bbox="975 1832 1214 1863">■ 705800812 · Negro Timeless</td> <td data-bbox="1214 1832 1472 1863">■ 705800813 · Negro Timeless</td> </tr> <tr> <td data-bbox="975 1863 1214 1894">■ 705801118 · Camo Wildland NUEVO</td> <td data-bbox="1214 1863 1472 1894">■ 705801119 · Camo Wildland NUEVO</td> </tr> <tr> <td data-bbox="975 1894 1214 1925">■ 705801114 · Rojo ardiente NUEVO</td> <td data-bbox="1214 1894 1472 1925">■ 705801115 · Rojo ardiente NUEVO</td> </tr> </tbody> </table>	Embellecedor de puerta delantera izquierda	Embellecedor de puerta delantera derecha	■ 705800818 · Titanio líquido	■ 705800819 · Titanio líquido	■ 705800784 · Gris asfalto	■ 705800785 · Gris asfalto	■ 705800810 · Azul Oxford	■ 705800811 · Azul Oxford	■ 705800814 · Verde tundra	■ 705800815 · Verde tundra	■ 705800812 · Negro Timeless	■ 705800813 · Negro Timeless	■ 705801118 · Camo Wildland NUEVO	■ 705801119 · Camo Wildland NUEVO	■ 705801114 · Rojo ardiente NUEVO	■ 705801115 · Rojo ardiente NUEVO
Embellecedor de puerta delantera izquierda	Embellecedor de puerta delantera derecha																	
■ 705800818 · Titanio líquido	■ 705800819 · Titanio líquido																	
■ 705800784 · Gris asfalto	■ 705800785 · Gris asfalto																	
■ 705800810 · Azul Oxford	■ 705800811 · Azul Oxford																	
■ 705800814 · Verde tundra	■ 705800815 · Verde tundra																	
■ 705800812 · Negro Timeless	■ 705800813 · Negro Timeless																	
■ 705801118 · Camo Wildland NUEVO	■ 705801119 · Camo Wildland NUEVO																	
■ 705801114 · Rojo ardiente NUEVO	■ 705801115 · Rojo ardiente NUEVO																	

Embellecedores traseros

Puertas integrales Deluxe traseras / Puertas de media altura Deluxe traseras



- Personaliza tu Traxter con paneles para puerta de color a juego.
- Se requieren las puertas integrales Deluxe traseras (715005215) o las puertas de media altura Deluxe traseras (715007202).

Embellecedor de puerta trasera izquierda

- **705800832** · Titanio líquido
- **705800820** · Gris asfalto
- **705800822** · Azul Oxford
- **705800826** · Verde tundra
- **705800824** · Negro Timeless
- **705801120** · Camo Wildland **NUEVO**
- **705801116** · Rojo ardiente **NUEVO**

Embellecedor de puerta trasera derecha

- **705800833** · Titanio líquido
- **705800821** · Gris asfalto
- **705800823** · Azul Oxford
- **705800827** · Verde tundra
- **705800825** · Negro Timeless
- **705801121** · Camo Wildland **NUEVO**
- **705801117** · Rojo ardiente **NUEVO**

Puertas delanteras rígidas transparentes

Traxter (todos los años de modelo, excepto modelos X mr), Traxter MAX de 2022 y posteriores (excepto modelos X mr)

715006261



- Puertas resistentes y compactas con marco de acero para ofrecer un campo de visión abierto y robusto al mismo tiempo.
- El panel inferior transparente de policarbonato con recubrimiento protector maximiza la visibilidad alrededor de la unidad.
- La sección superior está compuesta de dos ventanas deslizantes de vidrio templado para ofrecer circulación de aire y versatilidad inigualables.
- En conformidad con EC y ROHVA para brindar una seguridad óptima. La barra de protección lateral de serie se puede quitar para aumentar el espacio en cabina.
- El contorno sellado permite una mayor comodidad del conductor en cualquier clima.
- Puertas con cierre para mayor tranquilidad.

La instalación de algunos accesorios mostrados puede afectar al cumplimiento normativo de algunos vehículos. Consulta a tu concesionario.

Puertas traseras rígidas transparentes

Traxter (todos los años de modelo, excepto modelos X mr), Traxter MAX de 2022 y posteriores (excepto modelos X mr)

715006262



- Puertas resistentes y compactas con marco de acero para ofrecer un campo de visión abierto y robusto al mismo tiempo.
- El panel inferior transparente de policarbonato con recubrimiento protector maximiza la visibilidad alrededor de la unidad.
- La sección superior está compuesta de dos ventanas deslizantes de vidrio templado para ofrecer circulación de aire y versatilidad inigualables.
- En conformidad con EC y ROHVA para brindar una seguridad óptima. La barra de protección lateral de serie se puede quitar para aumentar el espacio en cabina.
- El contorno sellado permite una mayor comodidad del conductor en cualquier clima.
- Puertas con cierre para mayor tranquilidad.

Puertas de media altura

Traxter (2 puertas)

715006314

Traxter MAX (4 puertas)

715006316



- Puertas de plástico de media altura.
- Marco metálico para ofrecer niveles superiores de adaptación, acabado y rigidez.
- Apertura trasera ancha con bisagra que facilita el acceso y la salida de la cabina.
- Bolsillos y forros interiores para incrementar la protección.

La instalación de algunos accesorios mostrados puede afectar al cumplimiento normativo de algunos vehículos. Consulta a tu concesionario.

Puertas flexibles

Traxter, Traxter MAX (todos los años de modelo)

715008059 · 2 puertas delanteras

Traxter MAX de 2018 y anteriores, Traxter MAX de 2022 y posteriores (modelos producidos con posterioridad al 18 de enero de 2021)

715006318 · 2 puertas traseras



- Puertas flexibles diseñadas por Bestop para Can-Am Traxter.
- Puertas flexibles resistentes al clima reforzadas con marco de acero que ofrecen buena protección contra los elementos.
- Fabricación de tejido resistente a la radiación UV y de alto rendimiento para ofrecer excelentes prestaciones antiabrasión y antidesgarros.
- Apertura trasera ancha abisagrada para facilitar el acceso.
- Ventanas con cremallera fabricadas de vinilo laminado pulido para aumentar la ventilación.
- Fácil de retirar en días soleados y calurosos.
- Compatible con techos y retrovisores.
- Kit de instalación de puertas flexibles (715006238 / x2 para MAX) requerido para la instalación de puertas de 2019 y anteriores en modelos Traxter de 2020.

La instalación de algunos accesorios mostrados puede afectar al cumplimiento normativo de algunos vehículos. Consulta a tu concesionario.

ACCESORIOS PARA ASIENTOS

Reposacabezas central

Traxter, Traxter MAX

715005163

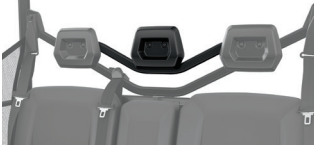

- Reposacabezas para la posición de asiento delantera central en modelos con 3 asientos y para la posición de asiento trasera central en modelos MAX.
- Reposacabezas frontales disponibles por separado para pasajeros delanteros en modelos MAX.
- Reposacabezas requeridos para todos los pasajeros en algunas pistas reguladas.
- No presenta conformidad con estándares CE.

Reposacabezas requeridos para todos los pasajeros en algunas pistas reguladas.

Reposacabezas delanteros

Traxter MAX

715005164



- Reposacabezas adicional para las tres posiciones delanteras en modelos MAX.
- Reposacabezas central disponible por separado para posición de asiento trasera central en modelos MAX.
- Reposacabezas requeridos para todos los pasajeros en algunas pistas reguladas.
- No presenta conformidad con estándares CE.

Reposacabezas requeridos para todos los pasajeros en algunas pistas reguladas.

PROTECTORES DE CHASIS DE ALUMINIO

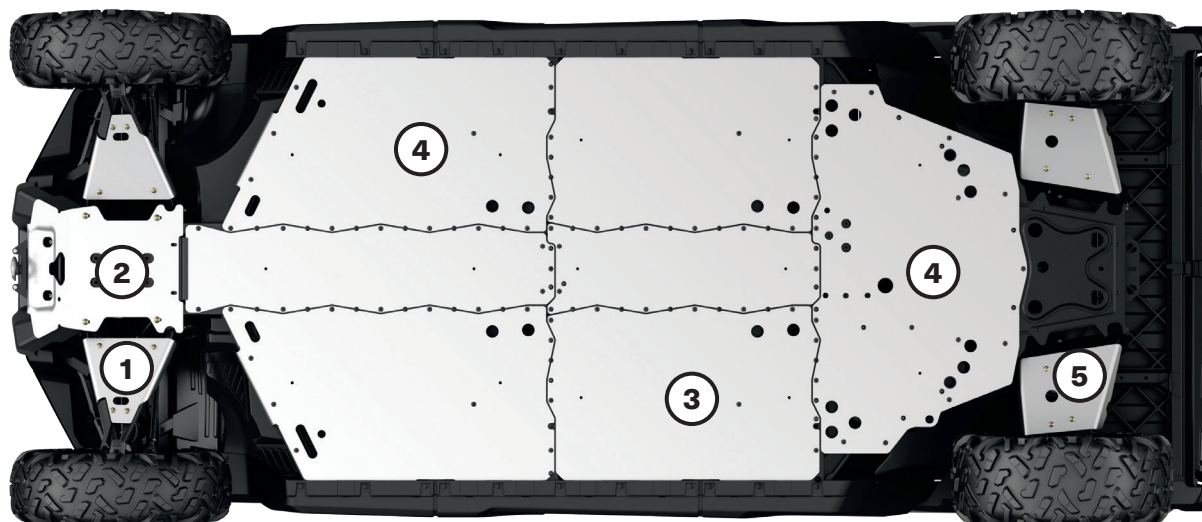

Para ofrecer durabilidad y resistencia óptimas, todos nuestros protectores de chasis de aluminio están fabricados de aluminio 5052-H32 de alta resistencia y 4,5 mm de espesor.

- Durabilidad óptima
- Alta resistencia

TRAXTER, TRAXTER MAX

	2019 y anteriores		2020 y posteriores		
Equipa tu Traxter con el kit de protección completo o añádelos de forma individual	Base, DPS, XT, XT-P, XT Cab de 2017 y anteriores y Hunting Edition	XT Cab de 2018-2019, Lonestar Edition y X mr	157,5 cm	163 cm	170 cm
			Base, DPS (HD5, HD7, HD8, HD9), DPS (HD10 categoría T de 2020), XT (HD7, HD8, HD9), PRO categoría T de 2020 (HD8, HD10), XU (HD7 categoría T), PRO (HD8)	PRO (DPS, XT) o 6x6 (DPS, XT), DPS (HD10 excepto categoría T de 2020), XT (HD10), XT-P, XU (HD10 categoría T) 2021 y posteriores, XU (HD9 categoría T)	XT Cab, Hunting Edition, Lone Star Edition, Limited y X mr

Kit de protección completo

Kit de protección de chasis de aluminio	715003711 (excepto MAX)	715006977 (triplaza)	715006694 (excepto MAX)	715006696 (triplaza y 6x6)	715006979 (solo triplaza de 2020 a 2021)
	715003712 (solo MAX)	715006978 (MAX)	715006695 (solo MAX)	715006697 (MAX y PRO)	715006980 (solo MAX de 2020 a 2021)

Protectores de chasis individuales de aluminio

1 Protectores de trapecios delanteros <ul style="list-style-type: none"> • Protección adicional en la parte inferior para los sistemas de dirección y suspensión (trapecios) del vehículo. • A la venta por pares. • No compatibles con sistemas de oruga Apache. 	715008274	715006975	715008274	715008275	715008275 (2022 y posteriores) 715006975 (solo de 2020 a 2021)
2 Protector de chasis delantero <ul style="list-style-type: none"> • Protege la parte inferior delantera de tu vehículo durante la conducción en terrenos complicados. • El toque perfecto de estilo en la parte delantera del vehículo. 	715002447	715002447	715002447	715002447	715002447
3 Protector de chasis central <p>El kit de protección de chasis central incluye los protectores central y laterales.</p> <ul style="list-style-type: none"> • Protección ultraduradera para el chasis del vehículo. • Facilita el trabajo en terrenos difíciles. • Para uso obligatorio con el kit de protección de chasis inferior. 	715003467 (solo MAX)	715003467 (solo MAX)	715003467 (solo MAX)	715003467 (solo MAX)	715003467 (solo MAX)
4 Kit de protectores de chasis inferior <ul style="list-style-type: none"> • Protección ultraduradera para el chasis del vehículo. • Facilita el trabajo en terrenos difíciles. • El kit incluye los protectores central, trasero y laterales. 	715002446	715002446	715007982	715007982	715007982
5 Protectores de trapecios traseros <ul style="list-style-type: none"> • Protección adicional en la parte inferior para la suspensión (trapecios) del vehículo. • A la venta por pares. • No compatibles con sistemas de oruga Apache. 	715002445	715006976	715002445	715004388	715004388 (2022 y posteriores) 715006976 (solo de 2020 a 2021)

PARAQUOQUES Y PROTECTORES

Parachoques

Parachoques delantero	Traxter, Traxter MAX (2019 y anteriores)	715002418
	Traxter, Traxter MAX (2020 y posteriores)	715005754



- Construcción de tubo de acero de 3,8 cm de diámetro de alta resistencia.
- Proporciona protección mejorada.
- Revestimiento anticorrosión interior y exterior con acabado pulverizado de gran durabilidad.
- Puntos de montaje integrados para luces.
- Requerido para la instalación de los protectores de parachoques delantero Xtreme, el portaequipajes delantero y los protectores de esquinas delanteras.

Protectores de parachoques delantero Xtreme	Traxter, Traxter MAX (2019 y anteriores) [†]	715003005
	Traxter, Traxter MAX (2020 y posteriores) [‡]	715005777



- Fabricación de acero de alto calibre y gran resistencia; integra almohadillas de goma para mayor protección.
- Revestimiento anticorrosión interior y exterior con acabado pulverizado de gran durabilidad.
- Ofrece protección adicional en la parte delantera.
- No compatible con categoría T.

[†]La instalación requiere el parachoques delantero (715002418).

[‡]La instalación requiere el parachoques delantero (715005754).

Protectores de esquinas delanteras	Traxter, Traxter MAX (2019 y anteriores) [†]	715002833
	Traxter, Traxter MAX (2020 y posteriores) [‡]	715005774



- Construcción de tubo de acero de 3,2 cm de diámetro y alta resistencia.
- Proporciona protección mejorada para las esquinas delanteras.
- Revestimiento anticorrosión interior y exterior con acabado pulverizado de gran durabilidad.
- A la venta por pares.

[†]La instalación requiere el parachoques delantero (715002418).

[‡]La instalación requiere el parachoques delantero (715005754).

Parachoques delantero Rancher	Traxter, Traxter MAX	715005410
--------------------------------------	----------------------	------------------



- La protección y las placas delanteras de perfil bajo permiten el uso del vehículo durante el trabajo con el ganado, y protegen la seguridad tanto del vehículo como de los animales.
- La sección delantera de formato plano permite empujar suavemente al ganado o desplazar objetos ligeros, por ejemplo, para cerrar vallas y verjas.
- La cobertura delantera integral ofrece protección adicional para el radiador y los faros.
- Revestimiento anticorrosión interior y exterior con acabado pulverizado de gran durabilidad.
- Traxter, Traxter MAX (2020 y posteriores)
- Ángulo de aproximación mejorado.
- Compatible con soporte delantero, palas quitanieves, kits de orugas y neumáticos, cabrestantes.
- No compatible con categoría T.

Parachoques delantero XT	Traxter, Traxter MAX (2019 y anteriores)	715004407
---------------------------------	--	------------------



- Construcción de tubo de acero de 3,8 cm de diámetro.
- Proporciona protección media.
- Revestimiento anticorrosión interior y exterior con acabado pulverizado de gran durabilidad.
- Compatible con kit de luces.
- De serie en modelos XT y XT Cab de 2018 y 2019.
- No compatible con protectores de parachoques delantero Xtreme, protectores de esquinas delanteras y portaequipajes LinQ delantero.

Parachoques delantero X mr	Traxter, Traxter MAX	715006143 · Negro
-----------------------------------	----------------------	--------------------------



- Construcción de tubo de acero de 3,8 cm de diámetro de alta resistencia.
- Revestimiento anticorrosión interior y exterior con acabado de gran durabilidad.
- Ofrece protección delantera adicional.
- Incluye placa de soporte de cabrestante para colocar el cabrestante a altura superior y facilitar el acceso en condiciones de barro o para luces auxiliares.
- Incluye gancho de remolque delantero.
- De serie en modelos X mr.
- Cabrestante de venta por separado.

Protectores de plataforma de carga y barras de sujeción

Modelos Traxter 6x6 y PRO

715005415

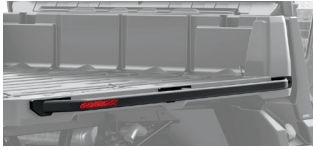

- Construcción de tubo de acero de 3,8 cm de diámetro de alta resistencia.
- Protección fiable para la caja de carga y punto de sujeción para asegurar cargas voluminosas.

- Revestimiento anticorrosión con acabado pulverizado de gran durabilidad.
- Diseñados para permanecer en su sitio al retirar las paredes laterales de la caja de carga.

Parachoques trasero

Traxter, Traxter MAX

715008109



- Construcción de acero de 3,8 cm de diámetro de alta resistencia y diseño tubular integrado.
- Protección adicional de las esquinas traseras e inferiores de la caja sin comprometer el funcionamiento normal de la compuerta trasera.

- Revestimiento anticorrosión interior y exterior con acabado pulverizado de gran durabilidad.
- Requerido para instalación de protector lateral trasero (715003055).

Adaptador de parachoques trasero

(No se ilustra.)

Modelos Traxter 6x6 y PRO

715006060

- Requerido para instalar el parachoques trasero en modelos Traxter con caja ampliada.

Protectores laterales traseros

Traxter, Traxter MAX (excepto 6x6 y PRO)

715003055



- Construcción de tubo de acero de 3,8 cm de diámetro de alta resistencia.
- Protección fiable para la caja de carga.
- Revestimiento anticorrosión interior y exterior con acabado pulverizado de gran durabilidad.

- Compatible con aletas de guardabarros.
- Integra deflector de maleza y ramas bajas.
- Parachoques trasero requerido para la instalación.
- A la venta por pares.

Protectores laterales

Protectores laterales delanteros

Traxter, Traxter MAX

715003450



- Construcción de tubo de acero de 3,2 cm de diámetro y alta resistencia.
- Protección lateral delantera para uso en entornos de rancho y granja, así como en aplicaciones forestales.
- Ofrece protección delantera completa.
- Revestimiento anticorrosión interior y exterior con acabado pulverizado de gran durabilidad.

- A la venta por pares.
- La instalación requiere el parachoques delantero (715002418 o 715005754) con protectores de esquinas delanteras (715002833 o 715005774) y el deslizador (715002569 o 715003040 para modelos MAX).

Protectores laterales delanteros Rancher

Traxter, Traxter MAX

715003617



- Construcción de tubo de acero de 3,2 cm de diámetro y alta resistencia.
- Protección lateral delantera para uso en entornos de rancho y granja, así como en aplicaciones forestales.
- Ofrece protección delantera completa.

- Revestimiento anticorrosión interior y exterior con acabado pulverizado de gran durabilidad.
- A la venta por pares.
- La instalación requiere el parachoques Rancher y los deslizadores.

Aletas de guardabarros

Aletas de guardabarros

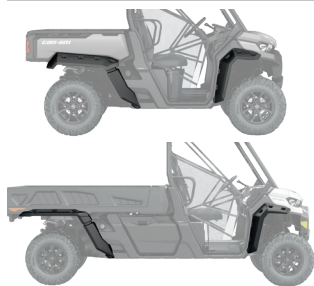

- Resistente construcción de polipropileno moldeado por inyección.
- Ideal para mantener el barro y la suciedad fuera del vehículo.
- Incluye extensiones delantera y trasera junto con todos los accesorios de montaje.
- Ideal para vehículos equipados con sistema de oruga.

Traxter (excepto 6x6 y PRO), Traxter MAX	715006821
Traxter 6x6	715005409
Traxter PRO	715006001

Aletas de guardabarros deportivas



- Elegantes guardabarros del tamaño perfecto para bloquear el barro y los restos de maleza despedidos por las ruedas.
- Resistente construcción de polipropileno moldeado por inyección.
- Incluye extensiones delantera y trasera junto con todos los accesorios de montaje.

Traxter (excepto 6x6 y PRO), Traxter MAX	715003898
--	------------------

Deslizadores

Deslizadores



- Deslizadores de alta resistencia y aluminio pintado de 5 mm con peldaño integrado para facilitar el acceso a la caja de carga superior.
- Protege los laterales y el chasis del vehículo contra impactos de grandes obstáculos.
- Instalación sin fisuras contra la carrocería del vehículo para ofrecer rendimiento superior a la hora de sortear obstáculos.
- No compatibles con otros deslizadores.
- A la venta por pares.
- De serie en modelos Traxter X mr, Traxter MAX X mr y Traxter XT-P.

Traxter	■ 715006671 · Negro
Traxter MAX, Traxter PRO	■ 715006721 · Negro

Deslizadores



- Protege los laterales y el chasis del vehículo contra impactos de grandes obstáculos.
- Fabricación de tubo de acero de 3,8 cm de alta resistencia.
- Revestimiento anticorrosión interior y exterior con acabado pulverizado de gran durabilidad.
- Peldaño integrado para acceso sencillo a la caja de carga.
- A la venta por pares.

Traxter, Traxter 6x6	715002569
Traxter MAX, Traxter PRO	715003040

Aletas guardabarros

Aletas guardabarros



- Mantienen el barro y la suciedad fuera del área de carga, y protegen el remolque o los vehículos situados detrás.
- Dan un toque de estilo a tu vehículo.
- Fabricación de caucho EPDM.
- Parachoques trasero requerido para la instalación.
- A la venta por pares.

Traxter, Traxter MAX	715003041
----------------------	------------------

LIQ: CARGA Y DESCARGA CON MÁXIMA FACILIDAD

ACCESORIOS LIQ PARA TRAXTER

Ubicación y requisitos de montaje

<ul style="list-style-type: none"> • Sin necesidad de herramientas: instala y desmonta accesorios a mano rápidamente. • Equipa tu Can-Am para cualquier tarea en un momento. • Sistema de montaje resistente incluso en los terrenos más difíciles. 	Plataforma de carga (plataforma de carga ampliada LinQ)	Soporte de carga LinQ 715006140	Portaequipajes para techo Adventure 715003870 / 715004391	
Accesorios LinQ con base de 40,6 cm <ul style="list-style-type: none"> • Anclajes LinQ espaciados a 40,6 cm, de centro a centro • Capacidad de carga más baja que la ofrecida por los accesorios LinQ con base de 91,4 cm • Aptos para uso en vehículos ATV y SxS Can-Am, vehículos Can-Am Spyder y Ryker, motos acuáticas Sea-Doo y motonieves Ski-Doo. 				
Caja de refrigeración LinQ de 16 litros 295100698 • Blanco 219400964 • Negro	Kit de instalación de base LinQ 715008125	Kit de instalación de base LinQ 715008125	No compatible	
Kit de herramientas LinQ 715006829		Sin requisitos adicionales	Sin requisitos adicionales	
Caja de herramientas LinQ 715008111				
Maleta LinQ SR de 21 litros 860202449				
Maleta deportiva LinQ de 17 litros 860202447				
Caja modular LinQ 715005494 • (10 litros) 715007112 • (20 litros) 715006830 • (30 litros)				
Bolsa estanca plegable LinQ 715008110	Sin requisitos adicionales	No compatible		
Accesorios LinQ con base de 91,4 cm <ul style="list-style-type: none"> • Montaje en portaequipajes LinQ de uso común en vehículos todoterreno Can-Am • Capacidad de carga superior a la ofrecida por los accesorios LinQ con base de 40,6 cm. • Uso limitado a vehículos todoterreno Can-Am 				
Caja de carga LinQ de 45 litros 715003879	No compatible	Sin requisitos adicionales	Sin requisitos adicionales	
Maleta LinQ de 86 litros 715004923			Sin requisitos adicionales	No compatible
Caja de carga audio LinQ de 43 litros 715003018				
Caja de refrigeración LinQ de 30 litros 715004778 • Negro 715004698 • Gris				
Caja de almacenamiento premium LinQ de OGIO[†] 715002923 • Negro				
Caja abierta LinQ de alta resistencia 715001215		Sin requisitos adicionales	Sin requisitos adicionales	
Caja abierta LinQ de perfil bajo 715004282				
Soportes LinQ				
Sujecciones para equipamiento LinQ 715005340	Sin requisitos adicionales	Sin requisitos adicionales	Instalación en pared lateral Adaptadores LinQ 715003058	
Soporte para herramientas LinQ 715007358				

Accesorios LinQ con base de 40,6 cm

Caja modular LinQ

Traxter, Traxter MAX

715005494 · (10 litros)

715007112 · (20 litros)

715006830 · (30 litros)



- Permite apilamiento de otras cajas modulares para tener siempre el equipo adecuado a mano.
- Tamaño de caja siempre perfecto para guardar cualquier cosa.
- Instalación posible en cualquier base LinQ de 40,6 cm de ancho.
- Ver tabla de ubicación y requisitos de instalación.

Inserción térmica para caja modular LinQ (10 litros)

Traxter, Traxter MAX

219401110



- Forro aislante.
- Integración perfecta en la caja modular LinQ (10 litros).
- Espacio para siete latas de 355 ml.
- Conserva el hielo durante un día.
- Dimensiones interiores: 23 cm (larg.) x 43 cm (anch.) x 6,3 cm (alt.).

Caja de herramientas LinQ

Traxter, Traxter MAX

715008111



- Fabricación de HDPE inyectado de alta precisión para ofrecer rigidez y durabilidad.
- 19 litros de capacidad (máx.).
- Hermética, resistente al clima y con cierre de seguridad en tapa.
- Sistema sencillo de quita y pon en un segundo sin herramientas.
- Todas las ventajas de LinQ: sencilla, rápida y segura.
- Ver tabla de ubicación y requisitos de instalación.

Kit de herramientas LinQ

Traxter, Traxter MAX

715006829



- Incluye:
 - Alicates de corte
 - Alicates de boca larga
 - Alicates regulables
 - Llave de trinquete, conector de 3/8 pulg.
 - Extensión de trinquete de 6 pulg.
 - Ubicación de almacenamiento de la correa de la CVT integrada (correa no incluida)
- Broca larga de 19 mm con conector de 3/8 pulg., 6 puntos
- Broca de 18 mm, conector de 3/8 pulg.
- Broca larga de 17 mm con conector de 3/8 pulg., 6 puntos
- Broca de 15 mm, conector de 3/8 pulg.
- Broca de 13 mm, conector de 3/8 pulg.
- Broca de 10 mm, conector de 3/8 pulg.
- Broca de 8 mm, conector de 3/8 pulg.
- Llave combinada de 19 mm
- Llave combinada de 18 mm
- Llave combinada de 15 mm
- Llave combinada de 13 mm
- Llave combinada de 10 mm
- Llave combinada de 8 mm
- Broca Torx[®] T40, conector de 3/8 pulg.
- Broca Torx T30, conector de 3/8 pulg.
- Broca Torx T20, conector de 3/8 pulg.
- Llave de tubo, conector de 3/8 pulg.
- Ver tabla de ubicación y requisitos de instalación.

Caja de refrigeración LinQ de 16 litros

Traxter, Traxter MAX

■ 219400964 · Negro
■ 295100698 · Blanco



- Todas las ventajas de LinQ: sencilla, rápida y segura.
- Construcción rotomoldeada que proporciona rigidez y durabilidad excepcionales.
- Aislamiento de espuma de calidad premium para retención óptima de hielo.
- Utiliza el sistema de montaje LinQ (patente EE.UU. 8777531 y 8875830).
- Sistema sencillo de quita y pon en un segundo sin herramientas.
- Espacio para veinte latas de 355 ml.
- Conserva el hielo durante tres días.
- Dimensiones exteriores: 33 cm (larg.) x 51 cm (anch.) x 25,5 cm (alt.).
- Dimensiones interiores: 23 cm (larg.) x 43 cm (anch.) x 18 cm (alt.).
- Ver tabla de ubicación y requisitos de instalación.

Maleta LinQ SR de 21 litros

Traxter, Traxter MAX

860202449



- Bolsa semirrígida ampliable.
- 21 litros de capacidad.
- Ver tabla de ubicación y requisitos de instalación.

Maleta deportiva LinQ de 17 litros

Traxter, Traxter MAX

860202447



- 17 litros de capacidad.
- Parte inferior rígida, parte superior semirrígida.
- Ver tabla de ubicación y requisitos de instalación.

Bolsa estanca plegable LinQ

Traxter, Traxter MAX

715008110



- Bolsa estanca totalmente impermeable que se dobla por la parte superior para asegurar y proteger tu equipo.
- Montaje LinQ con base de plástico rígida de alta resistencia.
- Solución de almacenamiento de alta capacidad (40 litros).
- Fondo con forro de espuma para mayor protección del equipo.
- Asa integrada para facilitar el transporte y el uso en el vehículo.
- Dimensiones: 36 cm (larg.) x 48 cm (anch.) x altura ajustable.
- Ver tabla de ubicación y requisitos de instalación.

Bolsa LinQ Explorer

Traxter, Traxter MAX

295101016



- 100 litros de almacenamiento hermético al agua.
- Se instala en tan solo segundos sin herramientas gracias al sistema de accesorios LinQ.
- Compartimento dedicado a artículos esenciales: registro, permiso de conducir, seguro y más.
- Espacio dedicado a la llave D.E.S.S.
- Bolsillo externo de acceso fácil para objetos pequeños, como las llaves y la cartera.
- Se convierte en mochila para el uso fuera del agua.
- Con correas a ambos lados, y plegable... ¡asi no la llevas llena!
- La instalación requiere el soporte multicarga LinQ.
- Dimensiones: 66 cm (larg.) x 46 cm (anch.) x 36 cm (alt.).

Accesorios LinQ con base de 91,4 cm

Caja de carga LinQ de 45 litros

Traxter, Traxter MAX

715003879



- Ofrece transporte seguro de la carga durante la conducción.
- Ver tabla de ubicación y requisitos de instalación.

Maleta LinQ de 86 litros

Traxter, Traxter MAX

715004923



- Resistente al clima y con cierre de seguridad.
- Ofrece transporte seguro de la carga durante la conducción.
- Ver tabla de ubicación y requisitos de instalación.

Caja de carga audio LinQ de 43 litros

Traxter, Traxter MAX

715003018



- Una solución rápida y asequible para añadir música y capacidad de almacenamiento a tu próxima escapada. Instalación trasera que no ocupa espacio en cabina y permite disfrutar de la música durante la conducción óptimamente a velocidad media.
- Sistema sencillo de montaje/desmontaje para sujetar y transportar la carga de forma segura.
- El receptor con capacidad Bluetooth y los altavoces de 16,5 cm, integrados en la tapa, presentan un diseño oculto inteligente.
- La función de apagado automático protege la batería al apagar el sistema tras 10 minutos de inactividad.
- Panel de control retroiluminado perfecto para uso nocturno.
- Altavoces resistentes al agua.
- Ver tabla de ubicación y requisitos de instalación.

Caja de refrigeración LinQ de 30 litros

Traxter, Traxter MAX

■ 715004698 · Gris
■ 715004778 · Negro



- Instalación sin modificaciones en el vehículo.
- Construcción rotomoldeada que proporciona rigidez y durabilidad excepcionales.
- Aislamiento de espuma de calidad premium para retención óptima de hielo.
- Compartimento integrado totalmente extraíble que protege los alimentos.
- Robustos retenes de goma mantienen la tapa herméticamente cerrada.
- Resistente al clima.
- Práctico tapón de drenaje.
- Ver tabla de ubicación y requisitos de instalación.

Caja de almacenamiento premium LinQ de OGIO

Traxter, Traxter MAX

■ 715002923 · Negro



- Caja de carga semirrígida de 65 litros de capacidad ideal para llevar todo lo que quieras en tu vehículo.
- Cierre por hebilla y elástico con sellado de caucho que impide la entrada de polvo en la caja.
- Tapa de 3 secciones para contar con acceso total o parcial al interior de la caja.
- Separadores interiores para organización óptima de la caja.
- Ver tabla de ubicación y requisitos de instalación.

Caja abierta LinQ de alta resistencia

Traxter, Traxter MAX

715001215



- Fabricación de acero de baja aleación y alta resistencia.
- Ver tabla de ubicación y requisitos de instalación.

Caja abierta LinQ de perfil bajo

Traxter, Traxter MAX

715004282



- Caja abierta de perfil bajo que amplía la capacidad de carga.
- Ideal para acceso sencillo a herramientas, cuerda, accesorios de cabrestante y pala de trabajo.
- Varios puntos de anclaje para sujeciones y tensores.
- Fabricación de polipropileno inyectado resistente a los impactos.
- Ver tabla de ubicación y requisitos de instalación.

Extensión de compuerta trasera LinQ

Traxter, Traxter MAX (excepto modelos 6x6 y PRO)

715002464

Traxter 6x6 y PRO

715005412



- Añade capacidad de carga en la parte trasera con la compuerta abierta.
- Barrera de tubo de acero que se monta sobre las paredes de la plataforma mediante el sencillo sistema LinQ sin herramientas.
- Se puede montar como separador de carga en ubicaciones distintas a lo largo de la pared de la plataforma y, al mismo tiempo, mantiene los objetos más grandes bien sujetos.
- Puede almacenarse de forma muy práctica sin crear estorbos, y ofrece protección adicional a la zona de la cabina, ya que permite el montaje en posición invertida en la pared frontal de la plataforma como soporte antigolpes.
- Revestimiento anticorrosión con acabado pulverizado de gran durabilidad.
- No compatible con ventanas traseras rígidas en los Traxter MAX producidos antes de enero de 2021.

Soporte de rueda de repuesto LinQ

Traxter (excepto modelos 6x6 y PRO), Traxter MAX

715003448



- Soporte de rueda de repuesto para la caja de carga.
- Construcción de acero de alta resistencia.
- Revestimiento anticorrosión interior y exterior con acabado pulverizado de gran durabilidad.
- Se monta sobre las paredes de la plataforma mediante el sencillo sistema LinQ sin herramientas.
- Compatible con el sistema de ampliación de paredes de plataforma.
- Usa diseño de pernos estándar de BRP para el montaje de la rueda (tuercas incluidas).
- Adaptación a neumáticos de BRP hasta 71 cm (28 pulg.); rueda no incluida.
- Permite instalación rápida en varias posiciones gracias al sistema LinQ.

Soporte de carga LinQ

Traxter, Traxter MAX

715006140



- Soporte de acero de gran resistencia y durabilidad.
- Instalación sencilla y sin herramientas gracias al sistema LinQ.
- Permite la instalación de accesorios LinQ.
- Pueden instalarse 2 soportes al mismo tiempo.
- Posibilita el almacenamiento de objetos en varios niveles en la plataforma de carga (espacio para cubo de 19 litros).
- Mantiene la carga firme en su sitio.
- Varios puntos de anclaje para sujeciones y tensores.
- El kit incluye la base LinQ.
- Proporciona más espacio utilizable en la caja de carga.
- Amplía las opciones de carga en el vehículo.

Soporte delantero LinQ

Traxter, Traxter MAX

715006064



- Soporte delantero de apariencia ultrarresistente que se monta sobre el capó del vehículo para ofrecer capacidad de almacenamiento adicional.
- Construcción de tubo de acero de 3,2 cm de diámetro y alta resistencia.
- Revestimiento anticorrosión interior y exterior con acabado pulverizado de gran durabilidad.
- Configuración abatible que proporciona acceso sencillo al área de servicio.
- Permite la instalación de accesorios LinQ (especialmente, para el uso con la caja abierta LinQ de perfil bajo 715004282).
- El kit incluye la base LinQ.
- Varios puntos de anclaje para sujeciones y tensores.
- La instalación requiere el parachoques Rancher (715005410) o el parachoques delantero (715002418 o 715005754).
- Ideal para almacenar herramientas durante el trabajo en exteriores.
- Permite la instalación de la caja abierta LinQ de perfil bajo.

Sportes LinQ

Soporte para herramientas LinQ

Traxter, Traxter MAX

715007358



- Soporte para herramientas de gran versatilidad.
- Práctico seguro giratorio que permite el almacenamiento de las herramientas en cualquier ángulo.
- Adecuado para la instalación en las paredes de la caja de carga, el soporte protector Deluxe, el sistema de ampliación de paredes de plataforma, el portaequipajes para techo Adventure y el soporte de carga LinQ.
- En caso de montaje en el soporte protector Deluxe o el sistema de ampliación de paredes de plataforma, se requiere el adaptador LinQ para la instalación.
- A la venta por pares.

Sujeciones para equipamiento LinQ

Traxter, Traxter MAX

715005340



- Sujeciones resistentes y flexibles que se adaptan perfectamente a diversos objetos de 2,5 a 10 cm de diámetro.
- Diseño de gran resistencia para llevar arcos, cañas de pescar, rastrillos o herramientas agrícolas, entre otros.
- Las sujeciones se abren rápidamente con un botón, de modo que resulta muy sencillo sacar los objetos.
- Sistema de base de gran resistencia para las aventuras más audaces.
- Transporta tus herramientas fácilmente combinando las sujeciones para equipamiento con el sistema LinQ.
- Orientación de 360°.
- A la venta por pares.

Montaje LinQ

Adaptador LinQ

Traxter, Traxter MAX

715003058

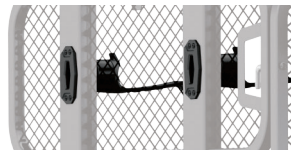

- Permite la instalación del soporte para herramientas LinQ en el sistema de ampliación de paredes de plataforma, el portaequipajes para techo Adventure o el soporte protector Deluxe.
- A la venta en packs de 4 unidades.

Mecanismo de bloqueo LinQ

Traxter, Traxter MAX

860201968



- Modo sencillo de bloquear de forma segura la mayoría de los accesorios LinQ.
- Incluye tapa que protege el mecanismo de bloqueo contra los elementos.
- Resistente a la corrosión.
- Pack de 1 unidad con 2 llaves.
- No compatible con la caja de refrigeración LinQ de 16 litros, la caja de herramientas LinQ, el soporte para herramientas LinQ ni las sujeciones para equipamiento LinQ.

Kit de instalación de base LinQ

Traxter, Traxter MAX

715008125



- Exclusiva sujeción de montaje para utilizar en cualquier accesorio del sistema LinQ.
- Incluye: 2 bases de carga LinQ y accesorios.

Repuesto LinQ

Traxter, Traxter MAX

715001707



- Exclusiva sujeción de montaje para utilizar en cualquier accesorio del sistema LinQ.
- Instalación y desmontaje sin necesidad de herramientas.
- A la venta por pares.

ACCESORIOS DE CARGA Y ALMACENAMIENTO

Soporte de carga

Traxter, Traxter MAX

715005447



- De instalación LinQ, este versátil soporte crea un segundo nivel de almacenamiento.
- Altura ajustable desde media cabina a la línea del techo.
- La caja abierta modular se adapta a distintas cargas con paneles plegables delanteros y traseros.
- Varios orificios y ganchos permiten colgar objetos tanto dentro como fuera del soporte.
- La caja admite diversas posiciones LinQ.
- Opción de uso conjunto con la red de carga para crear capacidad adicional con una red de almacenamiento colgante debajo de la caja abierta.
- En Traxter Pro y Traxter 6x6 pueden instalarse 2 soportes al mismo tiempo.

Kit de caja de almacenamiento colgante

Traxter, Traxter MAX

715005449



- Versátil soporte diseñado para sujetar una caja de almacenamiento estándar.
- Totalmente ajustable, el soporte se puede modificar para sujetar cajas en posiciones diversas: posición de soporte protector, en el interior de la caja en la pared lateral y fuera de la caja en la pared lateral.
- Incluye caja de almacenamiento con marca Can-Am.
- Panel de refuerzo de carga exterior recomendado para uso en exterior de pared de plataforma.

Caja de almacenamiento Can-Am

(No se ilustra.)

Traxter, Traxter MAX

708303237

- Caja de almacenamiento de plástico normal de 33 cm x 33 cm con marca Can-Am.
- Fondo perforado para permitir la evacuación de agua y suciedad.

Panel de refuerzo de carga exterior

(No se ilustra.)

715006198

- Placa que se instala en el lateral de la plataforma para ofrecer soporte adicional y proteger la pared de la plataforma cuando se encuentra en posición hacia fuera.
- Uso de la caja de almacenamiento colgante y del soporte para armas y herramientas LinQ recomendado con instalación en exterior de la pared de la plataforma (excepto Traxter 6x6 y PRO).

Soporte protector Deluxe

Traxter, Traxter MAX

715002423



- Protege los componentes de la cabina ante posibles desplazamientos de la carga.
- Junto con el sistema de ampliación de las paredes de la plataforma (715002421), incrementa la capacidad de la caja de carga.
- Requerido para la instalación del sistema de ampliación de paredes de plataforma (715002421).
- Compatible con la barra para equipamiento.

Soporte protector

Traxter, Traxter MAX

715003873



- Cobertura integral posterior de jaula antivuelco que ofrece protección en acero de alto rendimiento entre la cabeza del ocupante o los componentes de la cabina y la carga en la plataforma.
- Compatible con la barra para equipamiento.
- El diseño abierto del soporte no obstruye la visibilidad posterior.
- No es compatible con el sistema de ampliación de paredes de plataforma ni con techos con audio.

Sistema de ampliación de paredes de plataforma

Traxter, Traxter MAX (excepto Traxter 6x6 y Traxter PRO)

715002421

Modelos Traxter 6x6 y PRO

715005411



- Incrementa la capacidad de la caja de carga.
- Modularidad rápida y sencilla sin herramientas.
- Puerta trasera de extracción sencilla con opción de bloqueo en posición abierta.
- Opción de altura media o completa.
- Paneles superiores plegables de desmontaje rápido.
- Requiere el uso del soporte protector Deluxe (715002423).

Cubierta para plataforma de carga	Traxter de 2018 y posteriores (excepto modelos Camo Mossy Oak Break-Up Country), Traxter MAX (excepto modelos 6x6 y PRO)	715008306
	<ul style="list-style-type: none"> • Funda ajustable para cubrir totalmente todos los objetos en la caja de carga. • Evita salpicaduras en la caja de carga. • Se enrolla hacia la parte delantera. • Resulta muy fácil de quitar para el acceso rápido al interior de la caja. • No es compatible con accesorios que sobrepasan la altura de la caja. 	
Caja de almacenamiento extraíble	Traxter, Traxter MAX	715004344
	<ul style="list-style-type: none"> • Práctica caja de herramientas extraíble en tablero, para que siempre tengas a mano el equipo esencial cuando lo necesites. • Ofrece 6,3 litros de capacidad de almacenamiento, y se engancha y desengancha en un abrir y cerrar de ojos. • Resistente al agua, para mantener el contenido protegido y seco. • De serie en todos los modelos (excepto Base). 	
Caja de almacenamiento extraíble - Pasajero	Traxter, Traxter MAX	715003314
	<ul style="list-style-type: none"> • Caja ubicada de forma práctica bajo el asiento del pasajero. • Caja de almacenamiento de polipropileno inyectado de 14 litros de capacidad. • Con asidero integrado, se instala y retira en cuestión de segundos. • Resistente al agua. 	
Caja de almacenamiento bajo asiento de conductor	Traxter, Traxter MAX	715003399
	<ul style="list-style-type: none"> • Caja de almacenamiento de polipropileno inyectado de 15 litros de capacidad para instalación segura bajo el asiento del conductor. • Apertura por la parte frontal para obtener acceso rápido y sencillo. • Ideal para el almacenamiento de objetos resistentes al clima (por ejemplo, cuerdas, correas y accesorios de cabrestante) que pueden necesitarse en cualquier momento. 	
Caja de almacenamiento bajo asiento central	Traxter, Traxter MAX	715003446
	<ul style="list-style-type: none"> • Caja de almacenamiento de polipropileno inyectado de 8 litros de capacidad. • Diseño hermético para conservar el hielo y mantener las bebidas bien frías. • Fácil de drenar y limpiar mediante extracción con asidero integrado. • Accesible con tan solo levantar la sección del asiento central. 	
Barreras de plataforma de carga	Traxter (excepto 6x6 y PRO), Traxter MAX	715003444
	<ul style="list-style-type: none"> • Añaden una superficie integrada a la caja para fijar cargas a la vez que realzan la estética del vehículo. • Protección añadida para la caja de carga. • Revestimiento anticorrosión interior y exterior con acabado pulverizado de gran durabilidad. • Construcción de tubo de acero de 2,5 cm de diámetro y alta resistencia. • Añaden altura a los laterales de la plataforma y sirven como puntos de anclaje para cuerdas, correas o tensores. • No es compatible con la extensión de pared de plataforma ni con el soporte protector (715003873). • A la venta por pares. 	
Red para plataforma de carga	Traxter (excepto 6x6 y PRO), Traxter MAX	715003445
	<ul style="list-style-type: none"> • Red sólida diseñada para el enganche a la parte inferior de la caja de carga que permite el almacenamiento seguro y compacto de la carga. • Mantiene los objetos bien sujetos en la plataforma. 	
Red de compartimento de almacenamiento en tablero para sistema de calefacción	Traxter, Traxter MAX (2019 y anteriores)	715003544
	<ul style="list-style-type: none"> • Ideal para sujetar objetos en el área de almacenamiento del tablero. • Para uso con el tablero inferior para sistema de calefacción instalado. 	

Tablero inferior para sistema de calefacción

Traxter, Traxter MAX (2019 y anteriores)

715003441



- Sustituye el tablero proporcionado de fábrica, y presenta una sección que permite al conductor y al pasajero guardar objetos pequeños en el tablero.
- Para la integración con el sistema de deshielo, ventilación y calefacción instalado previamente.
- El uso conjunto con la red de compartimento de almacenamiento en tablero para sistema de calefacción (715003544) protege los objetos guardados en el compartimento de almacenamiento del tablero.

Redes para compartimento de almacenamiento en tablero

Traxter, Traxter MAX (excepto modelos Limited)

715003129



- Ideal para sujetar objetos en el área de almacenamiento del tablero.
- No son compatibles con el sistema de deshielo, ventilación y calefacción.
- A la venta por pares.

Caja de herramientas para plataforma de carga

Traxter, Traxter MAX

715003028



- Amplia caja de herramientas (150 litros) multiuso resistente al clima diseñada para adaptación a la plataforma de carga.
- Construcción rotomoldeada que proporciona rigidez y durabilidad excepcionales.
- Integra sujetavasos y ranura para tubo o pieza de 2x4.
- Tamaño ideal para permitir la instalación de 2 cajas de herramientas en la plataforma de carga (instalación rápida por pernos).
- Apertura lateral doble y tapas con cierre de seguridad y retenes de goma.

Bolsa de almacenamiento flexible

Traxter, Traxter MAX

715003759



- Maleta flexible de 45 litros de capacidad diseñada para la parte posterior del vehículo a fin de maximizar las posibilidades de almacenamiento.
- 3 secciones.
- Impermeable.

Almacenamiento en parte posterior de respaldo

Traxter MAX

715003019



- Red de instalación fácil.
- Fabricación de poliéster resistente a la decoloración.
- A la venta por pares.

Bolsa de almacenamiento de 10 litros

Traxter, Traxter MAX

269502121



- Bolsa estanca que se dobla por la parte superior para proteger la carga completamente contra los elementos.

NOVEDAD Estuche de almacenamiento para asiento de pasajero

Traxter, Traxter MAX

715008080



- Este estuche resistente al clima mantiene tus cosas seguras y bien sujetas durante la conducción.
- Estuche que se instala en el asiento del pasajero para ampliar la capacidad de carga del vehículo.
- Ofrece 55 litros de capacidad de almacenamiento y está dividido en dos compartimentos.
- El compartimento superior integra material aislante para mantener las bebidas frías e incluye dos sujetavasos.
- Bolsillo adicional en el interior que ofrece espacio extra, por ejemplo, para el móvil.
- El compartimento inferior es accesible desde ambos lados y sirve de bolsillo amplio para guardar diversos objetos.
- El bolsillo extraíble en la parte delantera del estuche se puede usar como bolsa para residuos.

PORTAEQUIPAJES Y SOPORTES

Barra de accesorios trasera

Traxter, Traxter MAX

715005450



- Barra de alta resistencia que permite instalar o colgar objetos en la parte posterior.
- Presenta orificios para ganchos y enganches para señuelos y otros artículos.
- Anclajes LinQ que permiten la instalación de numerosos accesorios LinQ.

Portaequipajes para techo Adventure

Traxter Para llevar hasta 18 kg

715003870

Traxter MAX Para llevar hasta 34 kg

715004391



- Solución de carga ideal que te permitirá llevar todo lo necesario para disfrutar de tu experiencia off-road plenamente.
- Construcción de tubo de acero de 3,2 cm de diámetro de alta resistencia.
- Las placas de soporte LinQ modulares posibilitan la instalación de la mayoría de los accesorios de carga LinQ.
- Puntos de montaje integrados para luces: hasta 8 luces LED tipo pod (6 delante y 2 detrás) o una barra LED de 99 cm (delante). Ver tabla de compatibilidad.
- Presenta puntos de anclaje para sujeción de rueda de repuesto.
- Correas para sujeción de rueda de repuesto de venta por separado.
- El uso de la red o la red elástica para caja de carga permite asegurar la carga en el portaequipajes para techo.
- No es compatible con el techo con toldo ni con el techo de audio.

Correas con trinquete para sujeción de rueda de repuesto

Traxter, Traxter MAX

280000955



- Correa con trinquete para sujeción de 3 puntos; extremos con bucle.
- Diseñadas para sujetar firmemente la rueda de repuesto en accesorios que presentan puntos de enganche integrados para este fin.
- Ajustables para permitir la adaptación a ruedas de tamaños comunes.
- Trinquete y anillo de unión fabricados de acero zincado de alta durabilidad.
- Accesorio requerido para sujeción de rueda de repuesto en portaequipajes para techo Adventure.

SopORTE para armas y herramientas LinQ

Traxter, Traxter MAX

715005466



- Sujeción 2-en-1 para uso en el trabajo o durante la caza.
- Incluye 5 puntos de sujeción segura de armas y herramientas mediante piezas de agarre de caucho y correas de retención en la parte superior, y una alfombrilla de caucho con moldeo en forma de culata en la parte inferior.
- Fácil de retirar, instalar o recolocar con nuestro sencillo y seguro sistema LinQ.
- Se puede fijar en diversas posiciones a lo largo de las paredes de la plataforma de carga, orientado hacia el interior o el exterior de la plataforma.
- Panel de refuerzo de carga exterior (715006198) recomendado para uso en exterior de pared de plataforma.

Estuche para armas LinQ

Traxter, Traxter MAX

715004968



- Su diseño práctico permite guardar rifles y escopetas de hasta 132 cm incluso con casi cualquier visor óptico.
- Se adapta a formas y características de armas distintas con las almohadillas de espuma que pueden cambiarse de lugar.
- Montaje LinQ eficaz y seguro, y queda bien sujeto con solo un cuarto de vuelta.
- Kit de montaje de estuche rígido para armas LinQ (715006443) requerido para la instalación.

Kit de montaje de estuche para armas LinQ

Traxter, Traxter MAX

715006443



- Requerido para instalar el estuche para armas LinQ en Traxter y Traxter MAX.
- Permite instalar hasta dos estuches para armas LinQ.
- Incluye un par.

Estuche para armas Gun Boot 6.0[†] Impact de Kolpin[†]

Traxter, Traxter MAX

715001419



- Más espacio para armas con empuñadura tipo pistola y bípodes pequeños.
- Tiene cabida para armas de fuego de hasta 1,3 m de largo.
- Ofrece espacio en abundancia para visores telescópicos de 60 mm.
- Diseño especial de apertura trasera para permitir acceso fácil.
- Tapa de cierre a presión que se puede cerrar con llave.
- Asa con diseño ergonómico y puntos de fijación moldeados para el portafusil.
- Diseñado para llevar rifles de cerrojo y escopetas para uso con mano derecha o izquierda.
- La instalación requiere la barra para equipamiento y el soporte de estuche para armas de Kolpin.
- Incluye forro extraíble de espuma y nylon que absorbe los impactos para protección interior superior.
- Compatible con el soporte adicional de estuche para armas si se quiere llevar otra arma.

Estuche para armas Stronghold Gun Boot Impact[†] de Kolpin[†]

Traxter, Traxter MAX

705011442



- Diseño compacto de perfil bajo con estilo Stronghold de Kolpin para guardar de forma segura rifles y escopetas de hasta 132 cm con visor óptico.
- Incluye forro de espuma Impact[†] extraíble con gran capacidad de absorción de impactos.
- Apertura con una sola mano mediante tapa acoplada para ofrecer acceso rápido junto con correa de cierre integrada.
- Para uso con el sistema de montaje de bloqueo automático Stronghold de Kolpin.

Sistema de montaje de bloqueo automático Stronghold de Kolpin

Traxter, Traxter MAX (excepto modelos X mr)

715003899

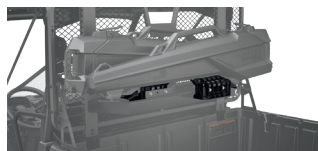

- Diseño de bloqueo automático que integra sujeción rápida y segura de estuches para armas en tu vehículo.
- Soporte fabricado de acero revestido y nylon reforzado de alta resistencia a impactos.
- Destinado al uso con estuche para armas Stronghold.
- Requiere la barra de equipamiento para Stronghold (715004089).

Barra de equipamiento para Stronghold

Traxter, Traxter MAX

715004089

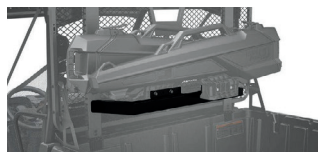

- Diseñada para el sistema de montaje de bloqueo automático Stronghold de Kolpin.
- Puede sujetar dos estuches para armas Stronghold (se requieren dos monturas de retención).
- Requiere soporte protector Deluxe (715002423) o adaptador de barra para equipamiento (715003392).

Soporte de estuche para armas Gun Boot de Kolpin

Traxter, Traxter MAX

715001420



- Se adapta a un estuche para armas Gun Boot Impact 6.0 de Kolpin.
- Gran ligereza y resistencia.
- Se ajusta fácilmente sin necesidad de herramientas.
- El ángulo del arma se puede ajustar de forma precisa.
- La instalación requiere la barra para equipamiento.

Soporte dual para armas

Traxter, Traxter MAX

715005265



- Para rifles y escopetas.
- Se monta en la cabina o en la placa del suelo entre el conductor y el pasajero.
- Almohadillas de caucho integradas para protección de las armas.
- Puede retirarse para crear espacio de pasajero central.
- Revestimiento anticorrosión con acabado pulverizado de gran durabilidad.
- Incluye todos los accesorios para facilitar la instalación.
- Mantiene las armas fácilmente accesibles y protegidas en la zona de la cabina.
- Consulta la normativa local referente al transporte de armas antes de adquirir este accesorio.

Barra para equipamiento

Traxter, Traxter MAX (excepto modelos X mr)

715003391

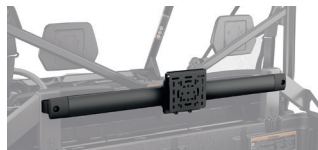

- Sistema de barra fija especialmente diseñado para vehículos SSV.
- Opciones de montaje universales para diversos accesorios de Kolpin, por ejemplo, las sujeciones para equipamiento y el soporte universal para sierra.
- La barra está fabricada con aluminio negro anodizado extruido de calibre 7 de gran resistencia.
- Se instala en la barra antivuelco.
- Incluye un versátil soporte para barra de equipamiento de Kolpin.
- Requiere soporte protector Deluxe (715002423), soporte protector (715003873) o adaptador de barra para equipamiento (715003392).

Adaptador de barra para equipamiento

Traxter, Traxter MAX (excepto modelos X mr)

715003392



- Permite la instalación de barras para equipamiento directamente en la caja de carga sin necesidad de utilizar soporte protector.

Soporte para barra de equipamiento de Kolpin

Traxter, Traxter MAX

715001422



- Soporte para instalar otros accesorios en la barra para equipamiento.
- Incluye abrazadera en C y soportes de montaje de metal.

Bolsa doble para armas

Traxter (excepto modelos XT Cab, X mr), Traxter MAX (excepto modelo XT Cab y pack Limited)

715003133 · Negro



- Exterior de poliéster de alto rendimiento resistente al clima para proteger las armas contra el polvo y otros contaminantes externos, mientras el acolchado interior grueso ofrece protección contra impactos.
- Se adapta perfectamente a la jaula trasera, y las armas permanecen totalmente accesibles desde ambos lados del vehículo.
- Las prestaciones del diseño incluyen un bolsillo central extraíble que se puede montar en ambos lados de la bolsa, y bolsillos adicionales en la sección frontal para llevar accesorios de caza.
- Instalación sólida y rápida.
- No compatible con protección posterior contra el viento, soportes protectores y barras para equipamiento.
- Puede interferir con la función de inclinación de la plataforma en los modelos Traxter 6x6 o Traxter PRO.

Soporte universal para sierra de Kolpin

Traxter, Traxter MAX (excepto modelos X mr)

715001423



- Diseñado expresamente para transportar la sierra de forma segura en tu SSV.
- Soporte de metal de gran resistencia con revestimiento pulverizado en color negro, diseñado para sujetar cualquier modelo de motosierra con barra hasta 51 cm de longitud.
- Las almohadillas de goma amortiguan e impiden que la sierra se mueva.
- Soporte articulado muy rápido de desmontar.
- Mantiene la sierra en posición vertical o en ángulo de 45° en cualquier dirección.
- Requiere la barra para equipamiento.
- Se incluye una funda protectora.

Sujeciones para equipamiento LinQ

Traxter, Traxter MAX

715001421



- Estas sujeciones, resistentes y flexibles, amortiguan y protegen, y se adaptan perfectamente a diversos objetos de 2,5 a 10 cm de diámetro.
- Diseño de gran resistencia para llevar arcos, cañas de pescar, rastrillos o herramientas agrícolas, entre otros.
- Las sujeciones se abren rápidamente con un botón, de modo que resulta muy sencillo sacar los objetos.
- Sistema de base de gran resistencia para las aventuras más audaces.
- Instalación sencilla en soporte tubular, extensiones de portaequipajes, cajas o parachoques.
- A la venta por pares.

LUCES

1 Elige el punto de montaje.		2 Busca tu plataforma.		3 Elige el tipo de iluminación.		
		Barra LED doble de 25 cm	Barra LED doble de 38 cm	Barra LED doble de 99 cm	Luces LED redondas de 10 cm (a la venta por pares)	Luces LED de 9 cm (a la venta por pares)
Parachoques delantero Parachoques Rancher Parachoques delantero XT Parachoques delantero X mr <i>(sin cabrestante)</i> Parachoques delantero X-TP	Traxter	715002933 Y	715002934 Y	N/A	715002935 (redondas, 10 cm), 715003665 (reflector, 9 cm)	
	Traxter MAX de 2019 y anteriores	715002454 (cable de alimentación para luces)	715002454 (cable de alimentación para luces)		715003666 (foco direccional, 9 cm)	715002454 (cable de alimentación para luces)
Parachoques delantero X mr <i>(sin cabrestante)</i> Parachoques delantero X-TP	Traxter	715002933 Y	715002934 Y	N/A	715002935 (redondas, 10 cm), 715003665 (reflector, 9 cm)	
	Traxter MAX de 2020 y posteriores	715006034 (cable de alimentación para luces)	715006034 (cable de alimentación para luces)		715003666 (foco direccional, 9 cm)	715006034 (cable de alimentación para luces)
Bastidor de iluminación y barras de iluminación <i>*El cable de alimentación para techo y el forro de techo delantero podrían ser innecesarios si ya se ha llevado a cabo la instalación con otros accesorios.</i>	Traxter y Traxter MAX (excepto XT Cab)	715002933 Y 715003094 (cable de alimentación para techo) Y 715008226 (forro de techo delantero)	715002934 Y 715003094 (cable de alimentación para techo) Y 715008226 (forro de techo delantero)	715006226 (soporte para barra de iluminación) Y 715004007 (barra de iluminación de 99 cm) Y 715005822 (cable de alimentación) Y 715008226 (forro de techo delantero)	715002935 (redondas, 10 cm), 715003665 (reflector, 9 cm)	715003666 (foco direccional, 9 cm) Y 715003094 (cable de alimentación para techo) Y 715008226 (forro de techo delantero)
	Traxter Traxter MAX XT Cab Limited	715002933	715002934	715006226 (soporte para barra de iluminación) Y 715004007 (barra de iluminación de 99 cm) Y 715005822 (cable de alimentación)	715002935 (redondas, 10 cm), 715003665 (reflector, 9 cm)	715003666 (foco direccional, 9 cm)
Portaequipajes para techo Adventure <i>*El cable de alimentación para techo podría ser innecesario si ya se ha llevado a cabo la instalación con otros accesorios.</i>	Traxter y Traxter MAX (excepto XT Cab Limited)	N/A	Solo delante: 715002934 Y 715003417 (cable de alimentación) Y 715003094 (cable de alimentación para techo) Y 715008226 (forro de techo delantero)	Solo delante: 715004007 Y 715005822 (cable de alimentación) Y 715003094 (cable de alimentación para techo) Y 715008226 (forro de techo delantero)	Delante o detrás: 715002935 (redondas, 10 cm), 715003665 (reflector, 9 cm)	715003666 (foco direccional, 9 cm) Y 715003417 (cable de alimentación) Y 715003094 (cable de alimentación para techo) Y 715008226 (forro de techo delantero)
	Traxter, Traxter MAX XT Cab Limited	N/A	Solo delante: 715002934 Y 715003417 (cable de alimentación)	Solo delante: 715004007 Y 715005822 (cable de alimentación)	Delante o detrás: 715002935 (redondas, 10 cm), 715003665 (reflector, 9 cm)	715003666 (foco direccional, 9 cm) Y 715003417 (cable de alimentación)

4 Realiza el pedido. **Solicita todos los números de referencia del recuadro cruzado.**
**Nota: la instalación de más de un kit de luces requiere kits de montaje o cables de alimentación adicionales.*

Cable de alimentación para techo <i>(No se ilustra.)</i>	Traxter, Traxter MAX	715003094
<ul style="list-style-type: none"> • Requerido para la instalación de algunos accesorios eléctricos. • Suministra alimentación de la batería. 		
Cable de alimentación para kit de luces <i>(No se ilustra.)</i>	Traxter, Traxter MAX (2019 y anteriores)	715002454
	Traxter, Traxter MAX (2020 y posteriores)	715006034
<ul style="list-style-type: none"> • Cable de alimentación para la instalación de kits de luces Can-Am compatibles en ubicación de parachoques delantero. 		

Barra de iluminación LED doble de 25 cm (60 W)

Traxter, Traxter MAX

715002933



5.400 lumens

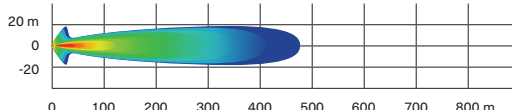

- Con 12 LED Cree de 5 W.
- 5.400 lumens.
- Gran potencia en tamaño compacto.
- Resistentes e impermeables.
- Para instalación en parachoques delanteros, o en los techos deportivo o con toldo y visera solar.

- La instalación requiere cable de alimentación para luces.
- Ilumina más de 460 m por delante del vehículo y 20 m a cada lado.
- No presenta conformidad con estándares CE.
- Ver tabla de ubicación y requisitos de instalación.

Barra de iluminación LED doble de 38 cm (90 W)

Traxter, Traxter MAX

715002934



8.400 lumens

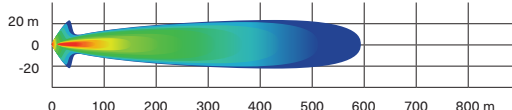

- Con 18 LED Cree de 5 W.
- 8.400 lumens.
- Complementa los bastidores de iluminación y la mayoría de los parachoques.
- Resistentes e impermeables.

- Ilumina más de 580 m por delante del vehículo y 20 m a cada lado.
- No presenta conformidad con estándares CE.
- Ver tabla de ubicación y requisitos de instalación.

Barra de iluminación LED doble de 99 cm (270 W)

Traxter, Traxter MAX

715004007



24.300 lumens

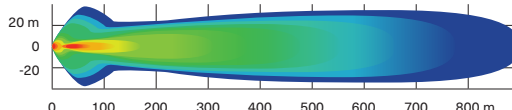

- Con 54 LED Cree de 5 W.
- 24.300 lumens.
- Ilumina más de 900 m por delante del vehículo y 35 m a cada lado.

- Compatible en el portaequipajes para techo Adventure.
- Compatible con parabrisas articulados y parabrisas integrales.
- Ver tabla de ubicación y requisitos de instalación.
- No presenta conformidad con estándares CE.

Luces LED redondas de 10 cm (2 x 25 W)

Traxter, Traxter MAX

715002935



1.800 lumens

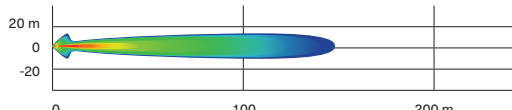

- Focos LED de 25 W.
- 1.800 lumens.
- Resistentes e impermeables.
- Incluye interruptor y cableado básico.
- Rejilla con marca Can-Am.

- Se requiere cable de alimentación para luces.
- A la venta por pares.
- No presenta conformidad con estándares CE.
- Ver tabla de ubicación y requisitos de instalación.

Luces LED para conducción de 9 cm (2 x 14 W)

Traxter, Traxter MAX

715003666



1.260 lumens

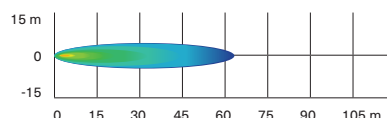

- Luces LED de 14 W y 1.260 lumens.
- Foco direccional que produce un haz de luz largo y estrecho, ideal para conducción a alta velocidad.
- Con 6 LED de alta potencia en una carcasa de aluminio fundido de gran resistencia.

- Presenta dos puntos de sujeción. Si uno de ellos falla como consecuencia de una colisión, basta con pasar al punto siguiente del canal y reinstalar la luz.
- A la venta por pares.
- Homologación CE.
- Ver tabla de ubicación y requisitos de instalación.

Luces LED tipo foco de 9 cm (2 x 14 W)

Traxter, Traxter MAX

715003665

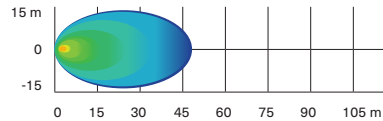

- Luces LED de 14 W y 1.260 lumens.
- Reflector que produce un haz de luz ancho, ideal para aplicaciones de trabajo (por ejemplo, durante el uso de la pala) o en los giros. Adecuado para entornos polvorientos o en condiciones de niebla.
- Con 6 LED de alta potencia en una carcasa de aluminio fundido de gran resistencia.
- Presenta dos puntos de sujeción. Si uno de ellos falla como consecuencia de una colisión, basta con pasar al punto siguiente del canal y reinstalar la luz.
- A la venta por pares.
- Homologación CE.
- Ver tabla de ubicación y requisitos de instalación.

Soporte para barra de iluminación

Traxter, Traxter MAX

715006226



- Soporte de montaje que permite la instalación de la barra de iluminación Can-Am de 99 cm (715004007).
- Posición de montaje baja delantera para ofrecer una apariencia elegante.
- Compatible con todos los parabrisas, techos y puertas.

Bastidor de iluminación

Traxter, Traxter MAX

715002456



- Resistente construcción de acero para montaje y protección de sistemas de iluminación.
- Luces no incluidas.
- Forro de techo delantero requerido para la instalación en el techo (excepto modelos Cab o con techo deportivo Deluxe).
- La instalación requiere cable de alimentación, techo deportivo, techo deportivo Deluxe o techo deportivo para MAX.
- Integración elegante y sin fisuras en nuestras opciones de techo.

Luz para caja de carga trasera

Traxter, Traxter MAX (2020 y posteriores)

715007077



- Potente iluminación H3 de 55 W para el espacio de carga posterior.
- Práctico interruptor en tablero.
- Cableado incluido.
- La instalación requiere techo deportivo (715002430) o techo deportivo para MAX (715003038).
- No presenta conformidad con estándares CE.
- No compatible con soporte protector en Traxter Pro y Traxter 6x6.

Foco LED RAM†

Traxter, Traxter MAX (2019 y anteriores)

710005423



- Foco LED de 540 lumens (9 W) de alta resistencia, equipado de serie con mecanismo de casquillo y rótula doble de 2,5 cm de diámetro con cobertura de goma.
- No presenta conformidad con estándares CE.

Luz de techo

Traxter, Traxter MAX

715002455



- Sistema LED de adaptación perfecta al vehículo.
- Cableado incluido.
- Se puede instalar en la jaula o en el techo, con o sin el forro del techo.
- No compatible con techos con audio para Traxter.

Luces LED Signature

Traxter, Traxter MAX (2020 y posteriores)

715006896



- Elegante juego de LED que da el toque de acabado perfecto a tu Traxter y realza su personalidad deportiva.
- Incluidas en modelos Limited y Lonestar.
- No presenta conformidad con estándares CE.

SISTEMAS DE AUDIO Y COMUNICACIÓN

Techo de audio Can-Am

Traxter

715005206



- Techo completo con elegante sistema de audio integrado.
- Totalmente sellado e impermeable.
- Fácil de instalar: un solo cable conecta el techo al sistema electrónico del vehículo.
- Cuatro altavoces de 20 cm, un amplificador de 280 W, y una unidad fuente resistente al clima de JL Audio¹.
- Los altavoces llevan luces LED integradas en la rejilla, diseñadas para iluminar uniformemente con un brillo RGB.
- Pantalla LCD a todo color de 3 pulgadas (7,6 cm), con temas de iluminación de día/noche independientes para mejorar la visibilidad, incluso con un sol radiante.
- Radio AM/FM.
- Para instalar el techo de audio con los accesorios siguientes, se requieren los arneses de cables 715003094 y 715008781: Parabrís de vidrio articulado con kit de escobillas y limpiaparabrisas (715002441), kit de escobillas y limpiaparabrisas (715001638), puertas integrales delanteras con ventanas eléctricas (715006331), puertas integrales delanteras Deluxe (715005214), puertas integrales traseras Deluxe (715005215).
- No es compatible con el portaequipajes para techo Adventure ni con el soporte protector.
- No es compatible con la barra de iluminación LED doble de 270 W y 99 cm (715004007) ni con el soporte para barra de iluminación (715006226).

Techo de audio Can-Am MAX

Traxter MAX

715006879



- Techo completo con sistema de audio JL premium para Traxter MAX.
- Construcción y componentes totalmente sellados e impermeables.
- Fácil de instalar: un solo cable conecta el techo al sistema eléctrico del vehículo.
- Componentes resistentes al clima: seis altavoces coaxiales de 19,5 cm, amplificador de 280 W y unidad fuente Mediamaster[®] de 70 W.
- Radio AM/FM.
- Sintonización profesional para ofrecer sonido excepcional sobre la marcha en tu Traxter MAX.
- Los altavoces incluyen iluminación cónica LED RGB ajustable con control mediante aplicación instalada en smartphone.
- Unidad fuente Mediamaster[®] equipada con pantalla LCD de 3 pulgadas (7,6 cm) a todo color, con modos de iluminación diurna/nocturna.
- Diseño especial que no agota la batería.
- Específico al tipo de conducción.
- Para instalar el techo de audio con los accesorios siguientes, se requieren los arneses de cables 715003094 y 715008781: Parabrís de vidrio articulado con kit de escobillas y limpiaparabrisas (715002441), kit de escobillas y limpiaparabrisas (715001638), puertas integrales delanteras con ventanas eléctricas (715006331), puertas integrales delanteras Deluxe (715005214), puertas integrales traseras Deluxe (715005215).
- No es compatible con el portaequipajes para techo Adventure.
- No es compatible con la barra de iluminación LED doble de 270 W y 99 cm (715004007) ni con el soporte para barra de iluminación (715006226).

Barra de sonido Wetsounds Stealth XT 6 Can-Am Edition

Traxter, Traxter MAX

715008282



- Conectividad Bluetooth integrada con control de fuente.
- Modo Broadcast integrado.
- Panel de control retroiluminado con luces de cabina LED RGB integradas.
- Luz de techo LED integrada.
- Mando de control remoto inalámbrico por RF conforme con IP67.
- Entrada/Salida auxiliar de 3,5 mm.
- Amplificador clase D de 300 W integrado.
- 4 drivers de rango completo de 3 pulgadas (7,6 cm) según especificaciones marinas.
- 2 tweeters de 1 pulgada (2,54 cm) según especificaciones marinas.
- Voltaje de funcionamiento: 12 V.
- Especificaciones IP: IP67.
- Longitud: 54,12 cm
- Anchura: 10,2 cm
- Altura: 9,8 cm
- Kit de montaje de barra de sonido requerido para la instalación.

Kit de montaje de barra de sonido

Traxter, Traxter MAX

715007840



- Requerido para instalar la barra de sonido Wetsounds Stealth XT 6 Can-Am Edition en Traxter y Traxter MAX.

Sistema de audio elevado



- Sistema de audio estéreo Jensen¹ resistente, impermeable, con capacidad Bluetooth y compatible con entradas de fuentes diversas: AM/FM/WB y USB (admite iPod[®] / iPhone[®]).
- Botones y pantalla LCD con retroiluminación LED en blanco para uso fácil.
- Reproducción desde cualquier dispositivo con capacidad Bluetooth (por ejemplo, smartphone o reproductor de MP3).
- Potente amplificador 4 x 40 W con función de encendido remoto.
- Control por voz de dispositivo con AVRCP.
- 30 emisoras de AM/FM programables con funciones de lectura predefinida y almacenamiento automático.
- Entrada y salida de audio RCA independientes.
- Componentes con acabado resistente a radiación UV y corrosión.
- Requiere techo deportivo (715002430) o forro de techo delantero (715008226) y cable de alimentación (715003094).

Sistema de audio elevado completo

Traxter, Traxter MAX

715002019

- 4 altavoces exteriores de gran resistencia (2 delante y 2 detrás) y 4 cajas de altavoces en negro.

Sistema de audio elevado delantero

Traxter, Traxter MAX

715003095

- 2 altavoces exteriores de gran resistencia en la parte delantera y caja de altavoces negra.

ACCESORIOS ELECTRÓNICOS

Kit de cámara y monitor auxiliar

Traxter, Traxter MAX

715003834



- Kit 100% impermeable de monitor y cámara de visión trasera.
- La cámara se encuentra entre las mejores del mercado por ofrecer imágenes de gran claridad y nitidez, resolución de 250.000 píxeles y lente de 2,1 mm con ángulo de visión de 130°.
- Integra 18 luces infrarrojas que posibilitan la visibilidad hasta 15,2 m en completa oscuridad, un sensor de iris automático con capacidad de adaptación a cambios de intensidad de la luz y protector solar ajustable.
- Monitor a color con pantalla LCD TFT digital de 7 pulgadas (17,78 cm), con arnés de cables y compatible con dos entradas de cámara.
- La cámara se puede montar en el techo para supervisar la carga o ampliar la visibilidad trasera, o bajo la caja de carga para simplificar las operaciones de enganche.
- No compatible con el sistema de deshielo, calefacción y ventilación.

Plataforma con inclinación eléctrica

Traxter (excepto 6x6), Traxter MAX (de 2020 y posteriores), Traxter PRO

715007096

Traxter 6x6

715007204



- Potente sistema de inclinación de caja de carga con interruptor integrado en tablero.
- Sistema hidráulico de accionamiento eléctrico para ofrecer resistencia y rapidez de inclinación.

Cargador C-TEK

860200997



- CTEK, fabricante de los cargadores de baterías más inteligentes del mundo, ha creado un cargador exclusivo para BRP y todos sus productos.
- El cargador se ha diseñado para utilización incluso en las condiciones extremas del ártico.
- Pide los detalles a tu concesionario.

Interruptor de 3 modos

Traxter, Traxter MAX

715004445



- Cambio rápido y práctico entre los modos normal, trabajo y eco.
- Modo de trabajo: sensibilidad de aceleración reducida para lograr suavidad superior durante la aceleración y evitar impactos en la carga.
- Modo ECO: economía de combustible mejorada.
- Montaje en tablero de conexión sencilla.
- De serie en los modelos de 2020.

NOVEDAD Soporte para móvil

Traxter, Traxter MAX

715008786



- Puerta resistente al agua que permite posicionamiento perfecto del teléfono.
- Integra tecnología de pantalla táctil capacitiva y resistiva.
- Sistema de resorte en placa posterior que realiza ajustes automáticos según grosor.
- Adaptación a móviles con dimensiones hasta 185 mm x 85 mm x 15 mm.
- Funciona prácticamente con cualquier cable de cargador.
- No incluye cables para móvil ni cargador.
- Requiere el soporte para montaje de GPS RAM (715003325) instalado por pernos directamente en el tablero en caso de uso del soporte para móvil.

Soporte para GPS RAM

715003325



- Permite la integración de GPS en el vehículo.
- Orificios según estándar AMPS para base de montaje Garmin.

Llaves de sistema de seguridad con codificación digital (D.E.S.S.™)

Traxter, Traxter MAX (modelos de 2023 y anteriores), Traxter y Traxter MAX de 2024 (con motor HD9 y HD10)

715002458



- Protección antirrobo de alta seguridad para tu vehículo.
- La tecnología de cifrado mediante chip restringe el acceso al sistema de arranque electrónico de la unidad.
- Código exclusivo para cada vehículo.
- Diseño de rótula resistente a los impactos y las vibraciones para garantizar una conexión fiable.
- 3 modos programables:
 - Modo de trabajo: limita la velocidad del vehículo a 40 km/h sin restringir el par motor.
 - Modo normal: limita la velocidad del vehículo a 70 km/h y reduce el par en un 50%.
 - Modo de alto rendimiento: sin limitaciones.

NOVEDAD Llaves de sistema de seguridad con codificación digital (D.E.S.S.™)

Traxter, Traxter MAX de 2024 (con motor HD7)

715009300



- Protección antirrobo de alta seguridad para vehículos Can-Am.
- La tecnología de cifrado mediante chip restringe el acceso al sistema de arranque electrónico de la unidad.
- Un código exclusivo para cada vehículo.
- Presenta diseño de rótula resistente a los impactos y las vibraciones para garantizar una conexión fiable.
- Incluye 3 llaves programables:
 - Llave de trabajo: límite de velocidad configurable entre 30 km/h y la velocidad máxima del vehículo sin limitar el par motor.
 - Llave normal: limita la velocidad del vehículo a 70 km/h y reduce el par en un 10% en modelos Traxter.
 - Llave de alto rendimiento: sin restricciones.

Kit de instalación de batería auxiliar

Traxter, Traxter MAX (2019 y anteriores)

715003758

Traxter, Traxter MAX (2020 y posteriores)

715006035



- Permite añadir una segunda batería de 30 Ah a fin de contar con configuración de batería doble que ofrece alimentación adicional para componentes eléctricos opcionales (sistema de sonido, cabrestante, etc.).
- Batería adicional de venta por separado (515176151).
- Aislador de batería inteligente integrado para evitar que los componentes eléctricos opcionales agoten la batería de arranque.
- El kit incluye caja de conexiones de batería adicional, todo el cableado necesario y portabaterías.

Kit de toma de corriente USB

Traxter, Traxter MAX (2020 y posteriores)

219400510



- Recarga dispositivos electrónicos durante la conducción* (smartphone, MP3, sistemas de calefacción, etc.).
- Conectores USB de puerto dual.

**La salida de alimentación no admite la carga de todos los tipos de dispositivos durante la conducción.*

Sistema de deshielo, calefacción y ventilación

Traxter, Traxter MAX de 2019 y anteriores (no compatible con motorización HD5)

715004917

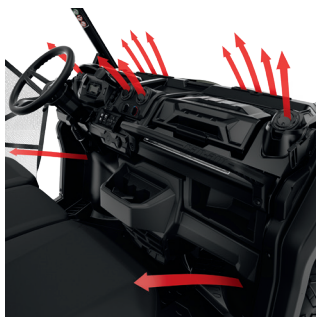

- Sistema mejor integrado del mercado con 3 velocidades de ventilación y regulador de temperatura en tablero de instrumentos.
- Aberturas de ventilación ajustables/direccionales.
- 10 aberturas de ventilación colocadas especialmente para desempañar el parabrisas y las ventanas laterales con rapidez y eficacia, y ofrecer confort térmico para los pies y las manos.
- Filtro de aire de mantenimiento sencillo.
- Una vez instalado, puedes añadir espacio de almacenamiento extra con el tablero inferior para sistema de calefacción y la red de compartimento de almacenamiento en tablero para sistema de calefacción.

Traxter, Traxter MAX de 2020 (excepto modelos Traxter PRO y HD5)

715005904

Traxter, Traxter MAX (de 2022 y posteriores, excepto modelos XU)

715008093

Traxter, Traxter MAX (de 2022 y posteriores, solo modelos XU)

715008095

Traxter, Traxter MAX (de 2021, excepto modelos con ABS y HD5)

715007353

- Sistema en tablero mejor integrado del mercado con 3 velocidades de ventilación y regulador de temperatura.
- Aberturas de ventilación ajustables/direccionales que se pueden cerrar para concentrar el calor en zonas específicas.
- Un total de 8 puntos de ventilación colocados específicamente para proporcionar calor al parabrisas y a los ocupantes.
- Filtro de aire de mantenimiento sencillo.
- Incluye el compartimento del tablero inferior de repuesto para el sistema de calefacción.
- Se recomienda el uso de la red de compartimento de almacenamiento en tablero para sistema de calefacción.

Volante calefaccionado

Traxter, Traxter MAX

715003837



- Volante con fabricación de alta resistencia diseñado para hacer frente a las condiciones más frías y proporcionar confort térmico directo a las manos del conductor.
- Perfecto para mantener la movilidad y la capacidad de agarre en todo momento, por lo que resulta muy útil en aplicaciones de caza, agrícolas, etc.
- Sustituye al volante de serie.
- El kit incluye el volante calefaccionado y el interruptor para integración en tablero.
- Consumo máximo de 45 W y 3,2 A a 13,5 V.
- Requiere arnés eléctrico para accesorios calefaccionados (710005757) en todos los modelos excepto XT Cab de 2020 y posteriores y modelos PRO, que requieren cableado para accesorios calefaccionados (715006036).
- No compatible con categoría T.

Radiador delantero para invierno	Traxter, Traxter MAX (2019 y anteriores)	715005108
---	--	------------------



- Permite obtener una temperatura más alta del sistema de deshielo, calefacción y ventilación en condiciones de frío extremo.

Asiento con calefacción	Traxter, Traxter MAX	715006112
--------------------------------	----------------------	------------------

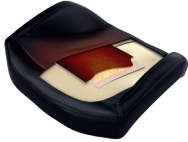

- Calefactor para asiento de 25 W que ofrece confort térmico durante la conducción.
- Regulación de temperatura alta/baja para disfrutar de control térmico.
- Este kit incluye un calefactor para asiento de fibra de carbono, placa de espuma e interruptor para integración en tablero.
- Se instala directamente en la almohadilla del asiento original.
- La instalación en asiento delantero requiere arnés eléctrico para accesorios calefaccionados (710005757).
- Requiere arnés eléctrico para accesorios calefaccionados (715006036) para la instalación en los modelos Traxter XT Cab, PRO y Limited.
- Requiere arnés eléctrico para accesorios calefaccionados (715006004) para la instalación en los asientos traseros de los modelos MAX.

Arnés de asiento calefaccionado para modelo MAX <i>(No se ilustra.)</i>	Traxter MAX	715006004
---	-------------	------------------

- Arnés eléctrico para conexión y uso de asientos traseros con calefacción.

Salida de visera calefaccionada	Traxter, Traxter MAX	715001246
--	----------------------	------------------

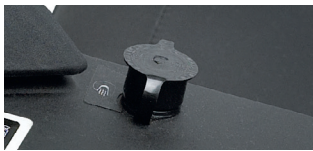

- Colocación estratégica en el vehículo para que no pierdas agilidad.
- Esta salida de visera opcional elimina el vaho durante la conducción.
- Instalación fácil y rápida.
- De venta individual.
- No incluye visera calefaccionada.

Arnés eléctrico para accesorios calefaccionados <i>(No se ilustra.)</i>	Traxter, Traxter MAX (modelos con sistema de deshielo, calefacción y ventilación), todos los modelos Traxter PRO	715006036
	Traxter, Traxter MAX (modelos sin sistema de deshielo, calefacción y ventilación)	710005757

- Arnés eléctrico para conexión y uso de accesorios calefaccionados.
- Alimentación de 4 accesorios: 2 accesorios para las manos (barra de agarre/volante) y 2 fundas para asiento.

CABRESTANTES Y ENGANCHES

Cabrestantes Can-Am HD

Cabrestante Can-Am HD 4500	Traxter, Traxter MAX	715006416
-----------------------------------	----------------------	------------------



- Palanca de embrague ergonómica.
- Marchas y cojinetes de acero de gran resistencia para ofrecer par motor y durabilidad superiores.
- Freno de retención de carga 100% automático.
- Solenoide con sellado de protección contra el clima.
- Mando a distancia con cable y sellado de protección contra el clima, e interruptor montado en tablero.
- En conformidad con estándares CE.
- Fuerza de tracción de 2.041 kg.
- 13,1 m de cable de acero de 6,3 mm.
- Guiacabos de rodillos de 4 direcciones y alta resistencia.
- Arnés eléctrico para cabrestante (715007078) requerido para la instalación en Traxter de 2021 y anteriores. Arnés eléctrico para cabrestante (715008152) requerido para la instalación en Traxter Base y DPS de 2022 y posteriores.

Cabrestante Can-Am HD 4500-S	Traxter, Traxter MAX	715006417
-------------------------------------	----------------------	------------------



- Palanca de embrague ergonómica.
- Marchas y cojinetes de acero de gran resistencia para ofrecer par motor y durabilidad superiores.
- Freno de retención de carga 100% automático.
- Solenoide con sellado de protección contra el clima.
- Mando a distancia con cable y sellado de protección contra el clima, e interruptor montado en tablero.
- Fuerza de tracción de 2.041 kg.
- 15,2 m de cuerda sintética de 6,35 mm.
- Guiacabos con escobén de aluminio resistente a la corrosión.
- Arnés eléctrico para cabrestante (715007078) requerido para la instalación en Traxter de 2021 y anteriores. Arnés eléctrico para cabrestante (715008152) requerido para la instalación en Traxter Base y DPS de 2022 y posteriores.

Cabrestantes WARN† VRX

Cabrestante WARN VRX 45

Traxter, Traxter MAX (excepto XT Cab de 2018-2019, Lone Star Edition, X mr, Limited, DPS Cab y Hunting Edition de 2020 y posteriores)

715006110



- Sellado IP68 totalmente impermeable para garantizar protección contra los elementos.
- Construcción metálica de alta resistencia.
- Acabado pulverizado en negro y sujeciones de acero inoxidable para garantizar resistencia a la corrosión.
- Nuevo diseño de embrague de alta resistencia basado en más de 70 años de experiencia de WARN en cubos de bloqueo para 4x4.
- Freno de retención de carga para disfrutar de control óptimo.
- Tren de engranajes planetario de tres fases totalmente metálico para ofrecer suavidad y fiabilidad.
- Interruptor basculante montado en tablero.
- Garantía de por vida limitada (componentes mecánicos) y garantía de 3 años (componentes eléctricos).
- Fuerza de tracción de 2.041 kg.
- 15 m de cable de acero de 6,3 mm.
- Guiacabos de rodillos.
- Arnés eléctrico para cabrestante (715007078) requerido para la instalación en Traxter de 2021 y anteriores. Arnés eléctrico para cabrestante (715008152) requerido para la instalación en Traxter de 2022 y posteriores.

Cabrestante WARN VRX 45-S

Traxter, Traxter MAX (excepto XT Cab de 2018-2019, Lone Star Edition, X mr, Limited, DPS Cab y Hunting Edition de 2020 y posteriores)

715006111



- Sellado IP68 totalmente impermeable para garantizar protección contra los elementos.
- Construcción metálica de alta resistencia.
- Acabado pulverizado en negro y sujeciones de acero inoxidable para garantizar resistencia a la corrosión.
- Nuevo diseño de embrague de alta resistencia basado en más de 70 años de experiencia de WARN en cubos de bloqueo para 4x4.
- Freno de retención de carga para disfrutar de control óptimo.
- Tren de engranajes planetario de tres fases totalmente metálico para ofrecer suavidad y fiabilidad.
- Interruptor basculante montado en tablero.
- Garantía de por vida limitada (componentes mecánicos) y garantía de 3 años (componentes eléctricos).
- Fuerza de tracción de 2.041 kg.
- 15 m de cuerda sintética de 6,3 mm.
- Guiacabos con escobén de aluminio fundido.
- Arnés eléctrico para cabrestante (715007078) requerido para la instalación en Traxter de 2021 y anteriores. Arnés eléctrico para cabrestante (715008152) requerido para la instalación en Traxter de 2022 y posteriores.

Cabrestante para plataforma de carga

Traxter, Traxter MAX

715006355



- Facilita la colocación de cargas pesadas en la caja de carga.
- Perfecto para aplicaciones de caza.
- Incluye base de soporte con fabricación de tubo de acero de 5 cm de alta resistencia, cabrestante y mando a distancia con cable y sellado de protección contra el clima.
- Fuerza de tracción máxima de 340 kg.
- Módulo de seguridad electrónico para evitar daños en el vehículo que podrían darse al exceder las especificaciones de carga.
- Kit de adaptación (715004709) requerido para la instalación con el adaptador de barra para equipamiento.
- Requiere sistema de inclinación de plataforma para Traxter 6x6 y PRO.
- Sin homologación CE.
- No disponible en Europa.

Cable sintético de cabrestante*

Con cabrestante WARN

715007783



- 15,2 m de cable sintético de 6,35 mm para cabrestante WARN.
- Guiacabos con escobén WARN requerido al optimizar cabrestante con cable sintético para evitar daños y efectos de desgaste prematuro en el cable.

*Solicita los detalles sobre precios a tu concesionario o visita canamoffroad.com.

Cable sintético de cabrestante*

Con cabrestante Can-Am HD

715006430



- 15,2 m de cable sintético de 6,35 mm para cabrestantes Can-Am HD.
- Guiacabos con escobén (715006426) requerido al optimizar cabrestante con cable sintético para evitar daños y efectos de desgaste prematuro en el cable.

*Solicita los detalles sobre precios a tu concesionario o visita canamoffroad.com.

Extensión de cable sintético

715001120



- Prolongación ligera de 6,35 mm de diámetro, fácil de manejar y cómoda de transportar en la caja de carga.
- Se engancha fácilmente al cable del cabrestante para ampliar la longitud en 15,2 metros.
- Capacidad de arrastre lineal de 2,041 kg.

Cable metálico de repuesto*	Con cabrestante WARN	715006699
	<ul style="list-style-type: none"> • 16,8 m de cable metálico de 6,35 mm para kit de cabrestante WARN. • Fuerza de tracción de 2.041 kg. <p><i>*Solicita los detalles sobre precios a tu concesionario o visita canamoffroad.com.</i></p>	
Cable metálico de repuesto*	Con cabrestante Can-Am HD	705014978
	<ul style="list-style-type: none"> • 13,1 m de cable metálico de 6,3 mm. • Fuerza de tracción de 2.041 kg. <p><i>*Solicita los detalles sobre precios a tu concesionario o visita canamoffroad.com.</i></p>	
Guiacabos con escobén WARN*	Con cabrestante WARN	715007785
	<ul style="list-style-type: none"> • Fabricación con doble revestimiento pulverizado. • Uso de cable sintético de cabrestante (715007783) requerido con cabrestantes WARN. • Para uso exclusivo con cables sintéticos de cabrestante. 	
Guiacabos con escobén Can-Am HD	Con cabrestante Can-Am HD	715006426
	<ul style="list-style-type: none"> • Al optimizar el cabrestante con un cable sintético, el guiacabos con escobén de aluminio resistente a la corrosión es un requisito, ya que evitará que el cable se quiebre en una esquina del guiacabos de rodillos o que se desgaste de forma prematura por el contacto con la superficie tosca del guiacabos gastado. • Para uso exclusivo con cables sintéticos. 	
Guiacabos de rodillos	Con cabrestante Can-Am HD	710007082
	<ul style="list-style-type: none"> • Se recomienda al cambiar el cable metálico. • Guiacabos de rodillos de repuesto de alto rendimiento para cabrestantes. 	
Mando a distancia con cable	Con cabrestante Can-Am HD	715006504
	<ul style="list-style-type: none"> • Este kit permite añadir un mando a distancia a vehículos con cabrestante de serie. • Funciona con el interruptor minibasculante. • Mando a distancia y toma de conexión incluidos con cabrestante Can-Am HD. • En conformidad con estándares CE. 	
Mando de control remoto inalámbrico	Con cabrestante WARN (Traxter de 2019 y anteriores)	715002542
	<ul style="list-style-type: none"> • El sistema se instala con facilidad y rapidez, gracias a un arnés de cables con antena integrada y todos los accesorios de montaje. • Permite utilizar el cabrestante desde cualquier posición dentro de un radio de 15,2 m, con lo que aumentan tus opciones de recuperación. • Todos los componentes son resistentes al clima. 	
Receptor de enganche inferior delantero	Traxter, Traxter MAX	715002519
	<ul style="list-style-type: none"> • Receptor de enganche de 5 cm y alta resistencia con capacidad de remolque de 680 kg. • Funcionalidad ampliada y mejorada cuando se utiliza con el receptor de enganche superior delantero y el kit de montaje de cabrestante extraíble (requiere desplazar el cabrestante de la posición de montaje estándar). 	

Receptor de enganche superior delantero

Traxter, Traxter MAX (excepto modelos Limited)

715003109

- Receptor de enganche de 5 cm y alta resistencia con capacidad de remolque de 680 kg.
- Evita tener que desplazar el cabrestante de la posición de montaje estándar.

Arnés eléctrico para cabrestante*(No se ilustra.)*

Traxter, Traxter MAX (2019 y anteriores)

715003093

Traxter, Traxter MAX (2020 y 2021)

715007078

Traxter, Traxter MAX de 2022

715008152

- Requerido para instalar un cabrestante en modelos Traxter sin cabrestante de fábrica.

Barra de enganche delantera y trasera

Traxter, Traxter MAX

715008350

- De serie en receptor de enganche de 5 cm.
- Capacidad de remolcado de 750 kg.
- No se incluye la bola de enganche.
- Acero forjado.
- No compatible con categoría T.

Tapón de goma para receptor**705204503**

- Tapa de goma para receptor de enganche de 5 cm.

ALTO RENDIMIENTO

Palier/semieje de alto rendimiento

Traxter y Traxter MAX (de 2019 y anteriores, excepto X mr, XT-P y XT CAB de 2018-2019)

705402353

Traxter, Traxter MAX XT Cab de 2018-2019, Lonestar Edition de 2019 y anteriores

705402575

- Diseño de alto rendimiento ideal en uso todoterreno con potencia de rueda y aceleración superiores para competición y conducción por dunas y desierto.
- Incluye juntas homocinéticas, eje y manguitos con la geometría perfecta para tu vehículo Can-Am.

Mecanismo de sujeción de freno

Traxter, Traxter MAX

715004733

- Mantiene presión constante en el pedal de freno para evitar el desplazamiento del vehículo en terreno inclinado sin necesidad de utilizar la posición P (aparcamiento) de la transmisión.
- De serie en modelos de categoría T.

Kit de muelles de alto rendimiento

Traxter (Base, DPS (HD5, HD7, HD8 y HD9), XT (HD7, HD8 y HD9) y PRO (HD8)). (Excepto Traxter MAX, 6x6 y Traxter PRO).

715005084

- Estos muelles de alto rendimiento incrementan la rigidez de la suspensión.
- Perfectos para reducir la curvatura general del vehículo en aplicaciones de amortiguación exigentes: eliminación de nieve y transporte de cargas pesadas.
- El kit incluye 4 muelles.
- No compatible con modelos Traxter HD5, XT CAB, Mossy Oak Edition y X mr, y Traxter MAX.

Kit de magneto de 850 W

Traxter, Traxter MAX (de 2020 y posteriores excepto HD5 y HD7)

715007122



- Incrementa la potencia del magneto a 850 W.
- Incluye rotor, estátor y regulador.

Kit de emergencia

Traxter, Traxter MAX

715006102



- Kit de emergencia completo con todo el equipo y los artículos necesarios para resolver las situaciones más desagradables en que pueden verse los aficionados a los deportes motorizados.
- Incluye: cables de alto voltaje, compresor de aire, kit de reparación de neumáticos, kit de primeros auxilios, correa de sujeción con trinquete, cinta adhesiva de sellado, correa para remolcado (1.500 kg), sujetacables, paños.

Sistema de escape y entrada de aire

Kit de esnórquel

Traxter, Traxter MAX (excepto Traxter HD5, HD7 y Traxter PRO)

715003727



- Eleva las entradas de aire del motor y de CVT, de forma que el vehículo se puede sumergir parcialmente en agua y barro sin que entre agua en el motor.
- No compatible con soportes protectores, componentes de barra para equipamiento, barra antivuelco para plataforma de carga DragonFire y kit de escobillas y limpiaparabrisas.
- Kit de extensión de esnórquel disponible para salida de CVT y admisión de aire a nivel de techo.
- Adaptador para kit de esnórquel (715004414) y filtro de aire sellado (707801033) requeridos para la instalación en modelos de 2017 y anteriores.
- De serie en modelos Traxter X mr.

Extensiones de esnórquel

Traxter, Traxter MAX

715004415



- Amplía el kit de esnórquel para admisión de aire de CVT y motor al nivel del techo.
- Añade apariencia deportiva a tu vehículo al tiempo que mantienes las entradas libres de barro, nieve, polvo, etc. en condiciones de conducción extremas.
- No compatibles con ventanas y paneles traseros, luz para caja de carga trasera y cámara de visión trasera montada en techo.
- Kit de esnórquel (715003727) requerido, excepto para modelos X mr.

Adaptador para kit de esnórquel

(No se ilustra.)

Traxter y Traxter MAX de 2017 y anteriores

715004414

- Requerido para la instalación del kit de esnórquel (715003727) en modelos Traxter de 2017 y anteriores.
- Incluye pared posterior para kit de esnórquel y accesorios.
- De serie en modelos Traxter de 2018 y posteriores.

Filtro de aire sellado

(No se ilustra.)

Traxter, Traxter MAX de 2017 y anteriores

707801033

- Requerido para la instalación del kit de esnórquel (715003727) en los modelos Traxter y Traxter MAX de 2017 y anteriores.
- De serie en modelos Traxter de 2018 y posteriores.

Prefiltro para esnórquel

Traxter, Traxter MAX (excepto Traxter PRO)

715005597



- Prefiltro especial para esnórquel.
- Aumenta la protección del motor en condiciones de conducción extremas.
- Ayuda a mantener el filtro de aire limpio.
- El filtro bloquea las partículas de más de 0,13 mm.
- Necesario para mantener la validez de la garantía del vehículo con el sistema de oruga instalado para uso en invierno.
- Para modelos Traxter y Traxter HD10 de 2020 y posteriores: cambia la entrada de aire de CVT del kit de esnórquel por el kit de reubicación de CVT 715008651 o 703501211.

Prefiltro de admisión de aire

Traxter (excepto modelos X mr), Traxter MAX

715003483



- Aumenta la protección del motor en condiciones de conducción extremas.
- Ayuda a mantener el filtro de aire limpio.
- El filtro bloquea las partículas de más de 0,19 mm.
- Instalación sencilla sin herramientas.
- Necesario para mantener la validez de la garantía del vehículo con el sistema de oruga instalado.
- Requerido para la instalación de los sistemas de oruga Apache y Backcountry.
- No es compatible con el kit de esnórquel.

Filtro de aire de espuma de Twin Air†

Traxter, Traxter MAX

715003630



- La mejor elección para las condiciones más extremas.
- Espuma de filtro con lubricación de varias etapas para capacidad superior de retención de polvo con flujo de aire elevado.
- Lavable y reutilizable.

NOVEDAD Kit de reubicación de entrada de aire de CVT

Traxter, Traxter MAX (sin kit de esnórquel)

703501210

Traxter, Traxter MAX (modelos X mr o modelos con kit de esnórquel)

703501211**

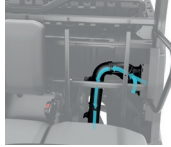

- El kit de reubicación de entrada de aire de CVT es OBLIGATORIO para modelos Traxter HD10 y Traxter de 2020 a 2022 y algunos de 2023* equipados con sistema de oruga utilizados en nieve y altamente recomendado para otros modelos.
- Este kit se vende por separado.

**Viene de fábrica en algunos modelos 2023 (inspeccionar el vehículo para confirmar).*

Obligatorio en todos los modelos Traxter HD10 y Traxter de 2020 y posteriores equipados con esnórquel.

***Con el kit instalado, reubica temporalmente la entrada de aire de CVT a la ubicación de fábrica estándar.*

SISTEMAS DE ORUGA APACHE

Orugas para invierno

Garantía limitada*

Kit de oruga Apache Backcountry LT

Traxter, Traxter MAX (excepto 6x6)

715005891



- Orugas diseñadas para proporcionar el mejor rendimiento en nieve del mercado con niveles de flotación y tracción incomparables en superficies nevadas.
- Superficie de contacto 37% más amplia que la ofrecida por Apache 360 LT.
- Impresionante distancia al suelo ampliada de 18 cm para mantener el vehículo fuera de la nieve.
- Diseño de barra ligero inspirado en motonieves.
- Diseño de oruga robusto con púas de 5 cm para ofrecer tracción óptima en la nieve.
- Kit de montaje de Apache Backcountry LT, módulo DPS para sistema de oruga y prefiltro de motor requeridos y de venta por separado.

- El kit de reubicación de entrada de aire de CVT es OBLIGATORIO para modelos Traxter HD10 y Traxter de 2020 a 2022 y algunos de 2023* equipados con sistema de oruga y altamente recomendado para otros modelos. Este kit se vende por separado.
- Solo para invierno.
- La instalación de orugas afectará a la longitud y la anchura del vehículo.
- Optimiza tu sistema de oruga con guías adicionales, deslizadores con insertos Vespel y rascador de hielo.

**Viene de fábrica en algunos modelos 2023 (inspeccionar el vehículo para confirmar).*

Obligatorio en todos los modelos Traxter HD10 y Traxter de 2020 y posteriores equipados con esnórquel.

La instalación de algunos accesorios mostrados puede afectar al cumplimiento normativo de algunos vehículos. Consulta a tu concesionario.

Kit de montaje Apache Backcountry LT

(No se ilustra.)

Ver tabla de requisitos, adaptación y compatibilidad.

715005888

715005493

715006196

- Requerido para la instalación del sistema de oruga Apache Backcountry LT.
- Prefiltro de motor y módulo DPS requeridos y de venta por separado.
- El kit de reubicación de entrada de aire de CVT es OBLIGATORIO para modelos Traxter HD10 y Traxter de 2020 a 2022 y algunos de 2023* equipados con sistema de oruga y altamente recomendado para otros modelos. Este kit se vende por separado.

**Viene de fábrica en algunos modelos 2023 (inspeccionar el vehículo para confirmar).*

Obligatorio en todos los modelos Traxter HD10 y Traxter de 2020 y posteriores equipados con esnórquel.

La instalación de algunos accesorios mostrados puede afectar al cumplimiento normativo de algunos vehículos. Consulta a tu concesionario.

Rascadores de hielo

Sistemas de oruga Apache Backcountry y Backcountry LT

860201728



- Proporcionan lubricación adicional en condiciones extremas y de hielo, e incrementan la durabilidad de los deslizadores.
- Montaje en barra, compactos y ligeros.
- El diseño aprovecha el concepto de bobina para posibilitar el uso de la marcha atrás sin causar daños.
- Fáciles de guardar cuando no se necesitan.

Kit de ruedas extra

Kit de ruedas Apache Backcountry LT

715006293



- Kit de ruedas adicionales para orugas traseras Backcountry LT.
- Reduce la resistencia al avance y la rodadura en condiciones de nieve dura o durante el transporte de cargas pesadas.
- Incrementa la durabilidad de los deslizadores en condiciones de nieve endurecida.
- Cada kit incluye dos ruedas, eje transversal y accesorios de montaje para una esquina de oruga.
- Se pueden instalar dos kits por cada oruga trasera.

*La garantía limitada está sujeta a las mismas exclusiones y limitaciones de responsabilidad, así como al resto de los términos y las condiciones de la garantía limitada estándar de BRP.

Guía de integración de sistemas de oruga Apache Backcountry LT

Año de modelo / Modelo	Longitud	Oruga	Montaje de oruga	Módulo DPS para sistema de oruga	Prefiltro de CVT	Prefiltro de motor
2019 y anteriores Traxter Base, DPS, XT, XT Cab de 2017 y Hunting Edition, XT-P	157,5 cm	715005891	715005888	715007338	703501210 (sin kit de esnórquel) 703501211 (con kit de esnórquel)	715005597 (con kit de esnórquel) 715003483 (sin kit de esnórquel)
2019 y anteriores Traxter XT Cab de 2018-2019, Lonestar Edition y X mr	170 cm		715006196			
2020 y posteriores Traxter Base, DPS (HD5, HD7, HD8, HD9), DPS (HD10 categoría T de 2020), XT (HD8, HD9), PRO categoría T de 2020 (HD8, HD10), XU (HD7 categoría T)	157,5 cm		715005888			
2020 y posteriores Traxter DPS (HD10), XT (HD10), XT-P, PRO DPS, PRO XU, XU (HD10 categoría T) de 2021 y posteriores, XU (HD9 categoría T)	163 cm		715005493			
2020 a 2022 Traxter XT Cab, XT Cab Limited, Hunting Edition, Lone Star Edition, X mr, PRO Limited, PRO Lone Star	170 cm		715006196			
2023 y posteriores Traxter XT Cab, XT Cab Limited, Hunting Edition, Lone Star Edition, X mr, PRO Limited, PRO Lone Star	170 cm		715005493			
2024 Traxter HD7	157,5 cm		715005888			

Orugas para todo el año

Garantía limitada*

Sistema de oruga Apache 360 LT  <ul style="list-style-type: none"> • Sistemas de oruga multifuncionales diseñados para soportar cargas pesadas y adaptarse a la mayoría de los vehículos todoterreno Can-Am. • Posibilidades ampliadas de ajuste de superficie de contacto para ofrecer rendimiento superior en terreno abrupto. • Superficie de contacto de 7 a 9% más amplia que la ofrecida por Apache 360. • Distancia al suelo media de 41 cm. Púas de 2,5 cm en la parte delantera y de 3,2 cm en la parte trasera. • En conformidad con estándares CE. • Kit de montaje de Apache 360 LT, módulo DPS para sistema de oruga y kit de prefiltro de motor requeridos y de venta por separado. <p><i>La instalación de algunos accesorios mostrados puede afectar al cumplimiento normativo de algunos vehículos. Consulta a tu concesionario.</i></p>	Traxter, Traxter MAX (excepto 6x6)	715005103
Kit de montaje Apache 360 LT <i>(No se ilustra.)</i>	Ver tabla de requisitos, adaptación y compatibilidad.	715004832 715004831 715005492
<ul style="list-style-type: none"> • Requerido para la instalación del sistema de oruga Apache 360 LT. • Módulo DPS y prefiltro de motor no incluidos. • El kit de reubicación de entrada de aire de CVT es OBLIGATORIO para modelos Traxter HD10 y Traxter de 2020 a 2022 y algunos de 2023' equipados con sistema de oruga utilizados en nieve y altamente recomendado para otros modelos. <p><i>La instalación de algunos accesorios mostrados puede afectar al cumplimiento normativo de algunos vehículos. Consulta a tu concesionario.</i></p>	<ul style="list-style-type: none"> • Este kit se vende por separado. <p><i>*Viene de fábrica en algunos modelos 2023 (inspeccionar el vehículo para confirmar). Obligatorio en todos los modelos Traxter HD10 y Traxter de 2020 y posteriores equipados con esnórquel.</i></p>	
Módulo DPS para sistema de oruga <i>(No se ilustra.)</i>		715007338
<ul style="list-style-type: none"> • Un innovador módulo DPS que garantiza la precisión del velocímetro y dirección asistida optimizada, lo que se traduce en control perfecto y conducción sencilla. • Requerido para la instalación de los sistemas de oruga Apache y Backcountry. <p><i>La instalación de algunos accesorios mostrados puede afectar al cumplimiento normativo de algunos vehículos. Consulta a tu concesionario.</i></p>		

*La garantía limitada está sujeta a las mismas exclusiones y limitaciones de responsabilidad, así como al resto de los términos y las condiciones de la garantía limitada estándar de BRP.

Guía de integración de sistemas de oruga Apache 360 LT

Año de modelo / Modelo		Longitud	Oruga	Montaje de oruga	Módulo DPS para sistema de oruga	Prefiltro de CVT	Prefiltro de motor
2019 y anteriores	Traxter Base, DPS, XT, XT Cab de 2017 y Hunting Edition, XT-P	157,5 cm	715005103	715004831	715007338	703501210 (sin kit de esnórquel) 703501211 (con kit de esnórquel)	715005597 (con kit de esnórquel) 715003483 (sin kit de esnórquel)
2019 y anteriores	Traxter XT Cab de 2018-2019, Lonestar Edition y X mr	163 cm		715004832			
2020 y posteriores	Traxter Base, DPS (HD5, HD7, HD8, HD9), DPS (HD10 categoría T de 2020), XT (HD8, HD9), PRO categoría T de 2020 (HD8, HD10), XU (HD7 categoría T)	157,5 cm		715004831			
2020 y posteriores	Traxter DPS (HD10), XT (HD10), XT-P, PRO DPS, PRO XU, XU (HD10 categoría T) de 2021 y posteriores, XU (HD9 categoría T)	163 cm		715005492			
2020 a 2022	Traxter XT Cab, XT Cab Limited, Hunting Edition, Lone Star Edition, X mr, PRO Limited, PRO Lone Star	170 cm		715004832			
2023 y posteriores	Traxter XT Cab, XT Cab Limited, Hunting Edition, Lone Star Edition, X mr, PRO Limited, PRO Lone Star	170 cm		715005492			
2024	Traxter HD7	157,5 cm		715004831			

PALAS DE TRABAJO PROMOUNT

Kit de pala Can-Am ProMount Flex2

Kit de pala de trabajo Can-Am ProMount Flex2 con hoja de 183 cm

Traxter, Traxter MAX

715008170



- Estos kits incluyen:
 - Hoja Can-Am ProMount Flex2
 - Bastidor de empuje con sistema de colocación rápida
 - Placa de montaje

Hoja Can-Am ProMount Flex2

Hoja Can-Am ProMount Flex2 de 168 cm

Compatible con bastidor de empuje ProMount

715006265



- Hoja de pala de trabajo de material UHMWPE flexible que absorbe los impactos para evitar daños en la pala.
- Hoja reemplazable.
- Pasador de gran tamaño diseñado para facilitar el giro de la hoja y evitar la acumulación de nieve en el punto de rotación.
- El diseño de la hoja permite desplazar con gran comodidad la nieve en cualquier ángulo.
- Despeja una superficie de 152 cm con la pala totalmente en ángulo.
- Altura de la hoja de 43 cm.
- Compatible con los accesorios de la hoja Can-Am ProMount para mejorar aún más la versatilidad de la pala.

Hoja Can-Am ProMount Flex2 de 183 cm

Compatible con bastidor de empuje ProMount

715004485



- Hoja de pala de trabajo de material UHMWPE flexible que absorbe los impactos para evitar daños en la pala.
- Hoja reemplazable.
- Pasador de gran tamaño diseñado para facilitar el giro de la hoja y evitar la acumulación de nieve en el punto de rotación.
- El diseño de la hoja permite desplazar con gran comodidad la nieve en cualquier ángulo.
- Despeja una superficie de 168 cm con la pala totalmente en ángulo.
- Altura de la hoja de 43 cm.
- Compatible con los accesorios de la hoja Can-Am ProMount para mejorar aún más la versatilidad de la pala.

Kit de pala Can-Am ProMount de acero

Kit de pala de trabajo Can-Am ProMount con hoja de acero de 183 cm

Traxter, Traxter MAX

■ 715008172 · Negro
■ 715008171 · Amarillo



- Estos kits incluyen:
 - Hoja de acero Can-Am ProMount
 - Bastidor de empuje con sistema de colocación rápida
 - Placa de montaje

Hojas de acero Can-Am ProMount

Hoja de acero Can-Am ProMount de 168 cm

Compatible con bastidor de empuje ProMount

■ 715006337 · Negro
■ 715006338 · Amarillo



- Hoja de pala de trabajo en acero de calibre 12.
- Hoja reemplazable.
- Pasador de gran tamaño diseñado para facilitar el giro de la hoja y evitar la acumulación de nieve en el punto de rotación.
- El diseño de la hoja permite desplazar con gran comodidad la nieve en cualquier ángulo.
- Despeja una superficie de 152 cm con la pala totalmente en ángulo.
- Altura de la hoja de 43 cm.
- Compatible con los accesorios de la hoja Can-Am ProMount para mejorar aún más la versatilidad de la pala.
- No compatible con trapecio delantero S3 de gran altura.

Hoja de acero Can-Am ProMount de 183 cm

Compatible con bastidor de empuje ProMount

■ 715004474 · Negro
■ 715006021 · Amarillo



- Hoja de pala de trabajo en acero de calibre 12.
- Hoja reemplazable.
- Pasador de gran tamaño diseñado para facilitar el giro de la hoja y evitar la acumulación de nieve en el punto de rotación.
- El diseño de la hoja permite desplazar con gran comodidad la nieve en cualquier ángulo.
- Despeja una superficie de 168 cm con la pala totalmente en ángulo.
- Altura de la hoja de 43 cm.
- Compatible con los accesorios de la hoja Can-Am ProMount para mejorar aún más la versatilidad de la pala.
- No compatible con trapecio delantero S3 de gran altura.

Kits de pala de trabajo ProMount - Tablas de referencia

	168 cm acero negro	168 cm acero amarillo	168 cm Flex2	183 cm acero negro	183 cm acero amarillo	183 cm Flex2
Kit de pala de trabajo	-	-	-	715008172	715008171	715008170
Hoja	715006337	715006338	715006265	715004474	715006021	715004485
Bastidor de empuje	715008116	715008116	715008116	715008116	715008116	715008116
Placa de montaje	715007745	715007745	715007745	715007745	715007745	715007745

Palas angulares Can-Am ProMount

Hoja de pala de trabajo unidireccional de acero Can-Am ProMount de 168 cm

Compatible con bastidor de empuje ProMount

715007263



- Simplifica el trabajo con las herramientas adecuadas. Despeja el camino y lanza la nieve más lejos.
- El extremo mayor mide 67 cm de altura; la hoja se estrecha hasta una altura de 41 cm en el extremo menor.
- Hoja unidireccional asimétrica diseñada para evacuar la nieve a mayor altura.
- Aleta de goma (715007299) para mantener la nieve alejada del conductor ofrecida como accesorio (de venta por separado).
- Con marca Can-Am.

Hoja de pala de trabajo unidireccional de acero Can-Am ProMount de 183 cm

Compatible con bastidor de empuje ProMount

715007264



- Simplifica el trabajo con las herramientas adecuadas. Despeja el camino y lanza la nieve más lejos.
- El extremo mayor mide 67 cm de altura; la hoja se estrecha hasta una altura de 41 cm en el extremo menor.
- Hoja unidireccional asimétrica diseñada para evacuar la nieve a mayor altura.
- Aleta de goma (715007299) para mantener la nieve alejada del conductor ofrecida como accesorio (de venta por separado).
- Con marca Can-Am.

Accesorios de pala Can-Am ProMount

Marcadores de bordes Can-Am ProMount

Traxter, Traxter MAX

715004206



- No perderás de vista los bordes de la pala.
- Altura: 60 cm.
- A la venta por pares.
- Compatibles con hojas Can-Am ProMount Flex2 y de acero con o sin extensiones (excepto hojas de acero Can-Am ProMount de 137 cm).

Hoja protectora de plástico Can-Am ProMount de 168 cm

Traxter, Traxter MAX

715004482

Hoja protectora de plástico Can-Am ProMount de 183 cm

Traxter, Traxter MAX

715004483



- Para evitar arañazos y marcas en pavimentos y superficies.

Alerones laterales Can-Am ProMount

Traxter, Traxter MAX

715006258



- Ayudan a mantener la nieve en la pala.
- Dimensiones: 43,2 cm x 33 cm.
- A la venta por pares.
- Compatibles con hojas Can-Am ProMount Flex2 y de acero con o sin extensiones (excepto para hojas de acero Can-Am ProMount de 137 cm).

Extensiones de hoja Can-Am ProMount

Traxter, Traxter MAX

■ 715004205 · Negro
■ 715005319 · Amarillo



- 8 cm más a cada lado.
- Compatibles con hojas Can-Am ProMount (excepto hoja de acero Can-Am ProMount de 137 cm).
- Se puede instalar una hoja protectora más larga sobre la longitud adicional ya proporcionada por las extensiones.
- Compatibles con hojas Can-Am ProMount Flex2 y de acero (excepto hojas de acero Can-Am ProMount de 137 cm).

Hoja de arrastre quitanieves

(No se ilustra.)

Palas de trabajo ProMount (a partir de 152 cm)

715007794

- Raspador basculante de acero de 6 mm de espesor.
- Se levanta cuando el vehículo avanza para no afectar el raspado.
- Mayor capacidad de retirar nieve.
- Raspado más agresivo en modo inverso.
- Levanta el raspador del suelo para que raspe de manera uniforme.
- Longitud ajustable para adaptarse a las hojas de 152, 168 y 183 cm.
- Compatible con hojas ProMount (Flex y de acero).

Bastidor de empuje Can-Am ProMount con sistema de colocación rápida

Traxter, Traxter MAX

715008116



- Tubos de acero de alta resistencia diseñados para condiciones de uso intensivo.
- La estructura interpuesta ofrece tracción y fuerza de empuje sin par.
- Diseñado para ofrecer altura máxima de elevación de la pala.
- Presenta sistema de conexión rápida y alineación automática, pedal para desenganche de operación sencilla y palanca ergonómica para ajustar el ángulo de la pala.
- Interruptor de protección recomendado para ampliar la vida útil del cable.
- La instalación requiere la placa de montaje Can-Am ProMount.
- La hoja gira a la izquierda o a la derecha, en 5 posiciones.
- Pasador de gran tamaño diseñado para facilitar el giro de la hoja y evitar la acumulación de tierra y nieve en el punto de rotación.

Extensión de bastidor de empuje Can-Am ProMount

Traxter, Traxter MAX

715006257

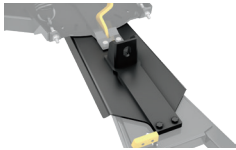

- Extensión de bastidor de empuje de 30 cm requerido para la instalación de la pala con sistemas de oruga Apache.

Placa de montaje Can-Am ProMount

Traxter, Traxter MAX (2021 y anteriores)

715007743



- Requerida para la instalación del bastidor de empuje Can-Am ProMount con sistema de colocación rápida.
- Placa de montaje de gran precisión que se puede dejar instalada todo el año sin afectar a la distancia del chasis al suelo.
- Incluye el guiacabos de rodillos de pala de trabajo.
- No compatible con trapecio delantero S3 de gran altura (715003784).

Placa de montaje Can-Am ProMount

Traxter, Traxter MAX (2022 y posteriores)

715007745



- Requerida para la instalación del bastidor de empuje Can-Am ProMount con sistema de colocación rápida.
- Placa de montaje de gran precisión que se puede dejar instalada todo el año sin afectar a la distancia del chasis al suelo.
- Incluye el guiacabos de rodillos de pala de trabajo.
- No compatible con trapecio delantero S3 de gran altura (715003784).

Sistema de orientación para pala de trabajo Can-Am ProMount

Traxter, Traxter MAX

715009241



- Convierte tu sistema de pala de trabajo en una unidad fácil de controlar desde el asiento del operador.
- Pone en tus manos el control total de los movimientos de la pala (arriba/abajo, izquierda/derecha) con el joystick suministrado.
- Con una sola mano, podrás controlar todos los movimientos de la pala. Esto te permitirá concentrarte en la operación de la pala con toda tranquilidad.
- Compatible con la hoja y el bastidor de empuje ProMount para SxS.
- No compatible con el sistema de oruga Apache Backcountry LT.
- Extensión de bastidor de empuje (715006257) requerida para la instalación con el parachoques delantero Rancher.
- El cabrestante y la pala se venden por separado.

Interruptor de protección ProMount

(No se ilustra.)

Traxter, Traxter MAX

715006259

- Para controlar la tensión del cable al elevar en exceso el sistema de pala de trabajo.
- Evita daños en el vehículo, el cabrestante y el bastidor de empuje de la pala de trabajo.
- Sensor reubicado para altura de elevación óptima.

Guiacabos de rodillos de pala de trabajo

Traxter, Traxter MAX

715001223



- Guiacabos de rodillos cilíndrico
- El mayor diámetro del rodillo inferior reduce el desgaste del cable metálico en aplicaciones con pala de trabajo.
- Compatible con todas las palas de trabajo ProMount.

Sistema de pala de trabajo Super-Duty

Kit de pala de trabajo y hoja Super-Duty de 183 cm

Traxter, Traxter MAX

715003416



- Sistema completo de pala de trabajo con elevación y orientación manual.
- Hoja de 183 cm de alta durabilidad fabricada en acero de calibre 12 con refuerzo integrado y tubos de empuje de gran resistencia para el uso en las aplicaciones más exigentes.
- Precisa un cabrestante para las operaciones de elevación y descenso.
- Práctico sistema de desconexión para instalación y desmontaje con gran rapidez y facilidad.
- El sistema de montaje frontal permite una elevación mínima de 28 cm.

El kit incluye:

- Pala de trabajo Super-Duty de 183 cm.
- Bastidor de empuje para pala de trabajo Super-Duty.
- Kit de montaje de pala de trabajo Super-Duty.

Kit de orientación hidráulico para pala de trabajo Super-Duty

Traxter, Traxter MAX (2019 y anteriores)

715002840

Traxter, Traxter MAX (2020 y posteriores)

715006038

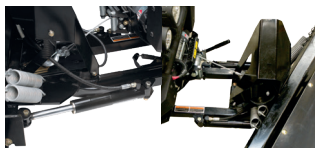

- Pone en tus manos el control total de los movimientos de la pala, arriba y abajo, a izquierda y derecha.
- Este kit viene preensamblado con todo lo que necesitas para convertir tu pala de trabajo Super-Duty en una unidad que podrás controlar rápida y fácilmente desde el asiento del conductor.
- Con una sola mano, podrás utilizar el joystick suministrado para controlar todos los movimientos de la pala. Esto te permitirá concentrarte en las operaciones con la pala con toda tranquilidad.
- Con este kit de calidad comercial, podrás depositar la nieve con precisión en el lugar deseado durante todo el invierno.
- El cabrestante y la pala se venden por separado.

Extensión de bastidor de empuje para pala de trabajo Super-Duty

(No se ilustra.)

Pala de trabajo Super-Duty

715001221

- Extensión para utilizar la pala de trabajo Super-Duty con el sistema de oruga Apache 360 LT.
- Incluye interruptor magnético y polea para la pala de trabajo.
- La instalación requiere parachoques delantero o barra de accesorios delantera.

Extensiones de hoja de pala de trabajo

Pala de trabajo Super-Duty

715001217



- Extensiones laterales para ampliar la hoja de la pala de trabajo en 15 cm a cada lado.
- Se incluyen aletas de goma para las piezas de extensión.
- A la venta por pares.

Marcadores de los bordes de la pala de trabajo

(No se ilustra.)

Pala de trabajo Super-Duty

715001216

- Para ver de forma más precisa la anchura de la pala de trabajo.
- Permite trabajar más cerca de los objetos.

Alerón lateral para pala de trabajo

(No se ilustra.)

Pala de trabajo Super-Duty

715001218

- Impide que la nieve se salga de la pala de trabajo.
- Permite delimitar cada pasada de forma más precisa.
- De venta individual.

Aleta de goma de pala de trabajo

(No se ilustra.)

Pala de trabajo Super-Duty

715001219

- Mantiene la nieve alejada del conductor y aumenta el efecto de enrollado de la nieve delante de la pala de trabajo.

Polea para pala de trabajo

(No se ilustra.)

Pala de trabajo Super-Duty

715002042

- Para uso con la pala de trabajo Super-Duty.
- Aumenta la eficacia del cabrestante.
- Requiere el parachoques delantero XT.

Interruptor magnético para pala de trabajo

(No se ilustra.)

Pala de trabajo Super-Duty

715001995

- Interruptor magnético que detiene el cabrestante para impedir daños en el cable, el cabrestante y el bastidor.
- Para uso con la pala de trabajo Super-Duty.

FUNDAS Y ACCESORIOS

Funda para remolcado

Traxter, Traxter 6x6, Traxter PRO

715004453

Traxter MAX

715004454



- Tejido de alto rendimiento hecho de poliéster teñido resistente a la radiación UV.
- Forro interior suave que protege el parabrisas y los paneles en color contra la abrasión.
- Áreas más susceptibles a la abrasión reforzadas con doble capa de tejido.
- Funda para remolcado resistente a los efectos del clima que protege tu vehículo durante el almacenamiento o el transporte.
- Abertura para acceso a la tapa del depósito de combustible.
- Instalación fácil y rápida.
- Diseñada para adaptarse perfectamente a tu vehículo con o sin accesorios Can-Am.
- No compatible con portaequipajes para techo Adventure (715003870).

Correas retráctiles Bolt-On[†] de sujeción por trinquete

295101072



- Perfectas para transportar tu vehículo o sujetar cargas.
- Montaje fácil: sujeción a cualquier superficie plana (por ejemplo, plataforma de carga o bastidor).
- Correa de sujeción de 2,5 cm x 1,8 m con costuras reforzadas para proporcionar una fuerza de carga de 226 kg y resistencia a la rotura de 680 kg.
- Práctico botón retraíble para aflojar, enrollar y recoger la correa automáticamente, mientras que el mecanismo de trinquete tensa la correa para asegurar el vehículo o la carga en su sitio.
- Asidero de trinquete de caucho para ofrecer agarre seguro, y gancho con revestimiento de vinilo para proteger las superficies de enganche.
- A la venta por pares.

Correas con trinquete

■ 715008309 · Negro / Gris



- Capacidad de soporte seguro de 181 kg.
- Correa de 2,5 cm x 3 m con logotipos de Sea-Doo, Ski-Doo y Can-Am.
- Trinquete Deluxe con asidero de goma.
- Ganchos en S revestidos.
- Pack de 2.

Correa de sujeción con trinquete de alto rendimiento

715008308



- Capacidad de soporte seguro de 454 kg.
- Correa de 38 mm x 1,8 m con marcas BRP.
- Trinquete Deluxe con asidero de goma.
- Ganchos tipo clip con revestimiento en negro.
- Cinta de 300 mm incluida.
- Pack de 2.



CAN-AM MAVERICK

CAN-AM MAVERICK

ACCESORIOS

Techos	55
Cobertura de cabina flexible	56
Parabrisas y protección contra el viento	56
Retrovisores	58
Puertas	59
Accesorios para asientos	60
Protectores de chasis de HMWPE	61
Parachoques y protectores	62
LinQ: Carga y descarga con máxima facilidad	65
Portaequipajes y accesorios de almacenamiento	69
Iluminación	71
Sistemas de audio y comunicación	75
Accesorios eléctricos y electrónicos	76
Cabrestantes y enganches	78
Alto rendimiento	80
Sistemas de oruga Apache	83
Palas de trabajo ProMount	85
Fundas y remolcado	88



A promotional image for off-road vehicle accessories. It features two vehicles on a dirt trail. The vehicle in the foreground is a silver and red Can-Am Maverick, with a driver wearing a green helmet and goggles. The vehicle in the background is a silver Can-Am Maverick, also with a driver wearing a helmet. Both vehicles are kicking up a large cloud of dust. The background shows a rocky, hilly landscape under a blue sky with light clouds. The text 'ACCESORIOS PARA MAVERICK' is overlaid at the bottom in white, bold, sans-serif font, with a red horizontal bar above it and a yellow horizontal bar below it.

ACCESORIOS PARA MAVERICK

PACKS QUE AMPLÍAN POSIBILIDADES. TUS PACKS PARA MAVERICK.

PASO 1: ELIGE TU PACK ESENCIAL

		Maverick	Maverick MAX
BÁSICO	Techo deportivo	715005521	715003750
	Parabrisas de media altura ahumado	715004291	715004291
	Luneta	715006701	715006701
	Retrovisores laterales tipo rally	715005262	715005262
	Paneles delanteros inferiores para puerta	715002903	715002903
	Paneles traseros inferiores para puerta	N/A	715003751
AVANZADO	Soporte para dispositivo electrónico	715002874	715002874
	Estuche de almacenamiento a la altura del hombro	715004277	715004277
	Caja de refrigeración LinQ de 30 litros	715004778	715004778
EXTREMO	Monitor y cámara de visión trasera	715009410	715009410
	Parachoques delantero tipo Pre-Runner	715002878	715002878
	Aletas de guardabarros	715002973	715002973
	Kit de herramientas LinQ	715006829	715006829
	Portaequipajes para techo Adventure	715006225	715003868

PASO 2: ELIGE TU PACK AUXILIAR

		Maverick	Maverick MAX
AUDIO	Techo de audio Can-Am	715007130	715006709
	Kit basculante de techo de audio Can-Am	715007131	715007131
	Subwoofer Can-Am	715004956	715004956
	Kit de amplificación Can-Am	715007227	715007227
ILUMINACIÓN	Barra de soporte para luces	715003529	715003529
	Cable de alimentación para luces	715007117	715007117
	Barra de iluminación LED OnX6 Arc de 102 cm de Baja Designs	710006818	710006818
	Luces de persecución	715009887	715009887
RIDER	Arnés de 4 puntos (conductor)	715005021	715005021
	Arnés de 4 puntos (pasajero)	715005022	715005022
	Soporte de extintor Lonestar Racing	715007320	715007320
ALMACENAMIENTO EN CABINA	Estuche de almacenamiento para techo	715004275	715004275
	Estuches de almacenamiento superiores para puerta	715004276	715004276
	Estuches de almacenamiento para paneles inferiores para puerta	715004355	715004355
	Estuche de almacenamiento delantero	N/A	715004888

TECHOS

Techo deportivo	Maverick Maverick MAX	715005521 715003750
	<ul style="list-style-type: none"> • Polipropileno inyectado resistente a los impactos. • Excelente protección contra los elementos. • Excelente visibilidad en descenso de pendientes. • Compatible con parabrisas. 	<ul style="list-style-type: none"> • De serie en el modelo X rs. • Instalación y desmontaje fáciles sin herramientas con sujeciones de liberación rápida ¼ de vuelta y correas Velcro.
Kit de módulo de techo ProVent	Maverick, Maverick MAX	715005279
	<ul style="list-style-type: none"> • Proporciona aire fresco en la zona de la cabina. • Rendimiento óptimo con cobertura de cabina completa. • 4 puntos de ventilación permiten ajuste ilimitado del flujo de aire para conductor y pasajero. • Filtro y prefiltro para limitar la entrada de polvo. • Filtro y prefiltro de limpieza fácil. • Sistema de gestión de agua (patente pendiente) para mantener el agua fuera de la cabina sin comprometer el flujo de aire. 	<ul style="list-style-type: none"> • Obturador exterior para cerrar la entrada de aire por completo durante el invierno o en condiciones climáticas extremas. • El techo deportivo requiere el kit de adaptación para módulo ProVent. • No compatible con barras LED montadas en techo, portaequipajes (715006225/715003868) o forros de techo, techo Lonestar ni toldos.
Kit de adaptación para módulo de techo ProVent para techo deportivo <i>(No se ilustra.)</i>	Maverick Maverick MAX	715006199 715006371
	<ul style="list-style-type: none"> • Adaptador para instalar el kit de módulo de techo ProVent en el Maverick X3. 	<ul style="list-style-type: none"> • Incluye adaptador para techo y accesorios. • Requiere kit de módulo de techo ProVent (715005279).
Techo de aluminio	Maverick	715004224 · Negro 715002900 · Plata
	<ul style="list-style-type: none"> • Techo de aluminio perfilado y 2,3 mm de grosor. • Duradero y ligero. • Estilo deportivo. • Compatible con parabrisas. • Instalación sencilla sin herramientas. 	
Techo con toldo† y visera solar	Maverick Maverick MAX	715002901 715003749
	<ul style="list-style-type: none"> • Tejido de alto rendimiento hecho de poliéster teñido resistente a la radiación UV. • Innovador toldo flexible con visera rígida que permite el almacenamiento del toldo enrollado. • Instalación y desmontaje fáciles sin herramientas con sujeciones de accionamiento rápido mediante giro y correas de Velcro. 	
Visera solar tintada	Maverick, Maverick MAX	715007098
	<ul style="list-style-type: none"> • Fabricación de policarbonato tintado. • Protección solar extra para conductor y pasajero. • No es compatible con techo de aluminio y parabrisas integrales. 	
Techo de aluminio Lonestar Racing	Maverick (modelos de producción posterior al 1 de enero de 2017) Maverick MAX	715005507 · Negro 715005515 · Negro
	<ul style="list-style-type: none"> • Techo de aluminio de 2,1 mm de grosor. • Duradero y ligero. • Realza el estilo de competición del vehículo mediante la combinación de auténtica apariencia deportiva y gráficos exclusivos. • Te ofrece protección contra los elementos con un toque personalizado. • Perfil más bajo que otros techos. 	<ul style="list-style-type: none"> • Compatible con bastidores de iluminación Lonestar Racing. • No es compatible con portaequipajes LinQ con mecanismo de giro, barra de soporte para luces ni parabrisas integrales. • Con marca "Lonestar Racing for Can-Am". • Incluye barras de intrusión centrales para la instalación.

COBERTURA DE CABINA FLEXIBLE

Cobertura de cabina flexible	Maverick (excepto modelos X mr)	715003754
	Maverick MAX (excepto modelos X mr)	715003755



- Protección contra los elementos para conductor y pasajero.
- Para confort añadido en cabina, completa tu cobertura de cabina con el kit de cierre.

- Incluye:
 - Techo con toldo y visera solar
 - Parabrisas integral - Con recubrimiento protector
 - Paneles flexibles superiores para puerta
 - Paneles delanteros inferiores para puerta
 - Ventana trasera flexible

Kit de cierre para cabina <i>(No se ilustra.)</i>	Maverick	715004433
	Maverick MAX	715004434

- Bloquea el viento y evita la entrada de suciedad y polvo en la cabina.
- Incrementa el confort en cabina para conductor y pasajero.
- Recomendado para el uso con cobertura de cabina flexible.

PARABRISAS Y PROTECCIÓN CONTRA EL VIENTO

Parabrisas

Parabrisas eléctrico articulado	Maverick, Maverick MAX	715007097
--	------------------------	------------------



- El parabrisas eléctrico articulado está equipado con cilindros eléctricos que permiten al piloto ajustar el grado de apertura del parabrisas con tan solo pulsar un botón.
- El parabrisas está fabricado de policarbonato con recubrimiento protector, junta de caucho en todo el contorno y sección superior tintada.
- Permite la rápida adaptación a condiciones cambiantes mediante el ajuste del parabrisas sobre la marcha.

- Se puede abrir por completo para disfrutar de visibilidad y ventilación óptimas, cerrar totalmente para obtener máxima protección contra los elementos o abrir parcialmente en grados distintos según preferencias de protección, visibilidad y flujo de aire.
- Compatible con techos Can-Am.

Limpiaparabrisas para parabrisas eléctrico articulado	Maverick, Maverick MAX	715006310
--	------------------------	------------------



- La forma ideal de mantener el parabrisas despejado en condiciones de lluvia o durante la conducción por agua y barro.
- Escobilla por la parte superior que permite el giro del parabrisas. Incluye escobilla de velocidad única y dispensador de líquido limpiaparabrisas.

- Mecanismo de escobilla y dispensador de líquido limpiaparabrisas completamente ocultos en el vehículo.
- Debe instalarse con parabrisas eléctrico articulado (de venta por separado).

Parabrisas ProVent	Maverick, Maverick MAX	715005277
---------------------------	------------------------	------------------



- Parabrisas integral de policarbonato con recubrimiento protector Quantum de alta resistencia a los impactos.
- Puntos de ventilación controlables para gestionar el flujo de aire.
- Rendimiento óptimo con cobertura de cabina completa.
- Dirige el aire al interior de la cabina, elimina el vaho del parabrisas y se cierra por completo para eliminar el flujo de aire.
- Una ventilación superior y otra inferior con prefiltros.
- Construcción de policarbonato perfilado para ofrecer rigidez mejorada.

- Protección contra los elementos para conductor y pasajero.
- Instalación y desmontaje sin herramientas con gran rapidez y facilidad.
- No compatible con kits de escobillas y barra de sonido Wet Sounds Stealth 6 Ultra HD Can-Am Edition.
- La ventilación superior dirige el aire hacia el interior de la cabina.
- Las ventilaciones inferiores eliminan el vaho del parabrisas.
- Proporciona excelente claridad óptica y resistencia superior a la abrasión.

Parabrisas de vidrio	Maverick, Maverick MAX	715008859
-----------------------------	------------------------	------------------



- Parabrisas integral de vidrio laminado y curvado.
- Ofrece sellado hermético de la jaula, y protege a conductor y pasajero contra los elementos.
- Proporciona prestaciones insuperables de claridad óptica y resistencia contra la abrasión.
- Debe utilizarse con kit de escobillas y limpiaparabrisas para mantener la visibilidad en condiciones de conducción difíciles, por ejemplo, en entornos de barro.
- Se recomienda el uso con protección posterior contra el viento para optimizar el confort del pasajero.

Parabrisas de vidrio con kit de escobillas y limpiaparabrisas

Maverick, Maverick MAX

715008858



- Kit completo que incluye parabrisas de vidrio laminado y curvado con escobilla de velocidad única y dispensador de líquido limpiaparabrisas.
- Ofrece sellado hermético de la jaula, y protege a conductor y pasajero contra los elementos.
- Forma ideal de mantener el parabrisas despejado en condiciones de lluvia o durante la conducción por agua y barro.
- Se recomienda el uso con protección posterior contra el viento para optimizar el confort del pasajero.

Parabrisas integral

Maverick, Maverick MAX

715002907



- Parabrisas integral de policarbonato de gran durabilidad y alta resistencia a los impactos.
- Construcción de policarbonato perfilado para ofrecer rigidez mejorada.
- Material antiamarilleamiento, antiarañazos y antigrietas que ofrece gran claridad óptica y excelente resistencia a la radiación UV.
- Protección contra los elementos para conductor y pasajero.
- Instalación y desmontaje sin herramientas con gran rapidez y facilidad.
- Se recomienda el uso con protección posterior contra el viento para optimizar el confort del pasajero.

Parabrisas integral con recubrimiento protector

Maverick, Maverick MAX

715004417



- Parabrisas integral de policarbonato con recubrimiento protector Quantum de alta resistencia a los impactos.
- Construcción de policarbonato perfilado para ofrecer rigidez mejorada.
- Proporciona excelente claridad óptica y resistencia superior a la abrasión.
- Protección contra los elementos para conductor y pasajero.
- Instalación y desmontaje sin herramientas con gran rapidez y facilidad.
- Se recomienda el uso con protección posterior contra el viento para optimizar el confort del pasajero.
- Se puede utilizar con el kit de escobillas y limpiaparabrisas (715004762).

Parabrisas de media altura

Maverick, Maverick MAX

715002909 · Transparente
 715004291 · Tintado



- Parabrisas de media altura de policarbonato de gran durabilidad y alta resistencia a los impactos.
- Construcción de policarbonato perfilado para ofrecer rigidez mejorada.
- Material antiamarilleamiento, antiarañazos y antigrietas que ofrece gran claridad óptica y excelente resistencia a la radiación UV.
- Protección contra los elementos para conductor y pasajero.
- Presenta un reborde en ángulo invertido para desviar el flujo de aire.
- Instalación y desmontaje sin herramientas con gran rapidez y facilidad.

Kit de escobillas y limpiaparabrisas

Maverick, Maverick MAX con parabrisas integral (con recubrimiento protector) (715004417)

715004762

Maverick, Maverick MAX con parabrisas de vidrio (715008859)

715003282



- Forma ideal de mantener el parabrisas despejado en condiciones de lluvia o durante la conducción por agua y barro.
- Incluye escobilla de velocidad única y dispensador de líquido limpiaparabrisas.
- Mecanismo de escobilla y dispensador de líquido limpiaparabrisas completamente ocultos en el vehículo.

NOVEDAD Kit de escobillas manual

Maverick, Maverick MAX

715009424



- Escobilla manual individual para eliminar restos y suciedad del parabrisas.
- Sistema de instalación sencilla que no requiere conexión eléctrica.
- Amplio asidero ergonómico que proporciona buen agarre por toda la superficie de barrido.
- Compatible con parabrisas de vidrio o con recubrimiento protector que integran escobillas montadas en la parte superior.

Protección contra el viento

Luneta

Maverick, Maverick MAX (excepto modelos X mr)

715006701



- La pantalla integral de malla en la parte trasera reduce el rebufo del parabrisas para incrementar el confort en la cabina.
- Se instala de forma rápida y sencilla en la jaula antivuelco.
- Amplio logotipo de Can-Am en blanco sobre tejido de malla negro.

Ventana trasera de policarbonato

Maverick, Maverick MAX (excepto modelos X mr)

715006387



- Ventana de policarbonato de alta resistencia a los impactos.
- Bloquea el rebufo del parabrisas y la entrada del polvo y la lluvia para incrementar el confort en cabina.
- Instalación sin herramientas con gran rapidez y facilidad.
- Compatible con altavoces traseros para sistema de audio MTX.

Ventana trasera flexible

Maverick, Maverick MAX (excepto modelos X mr)

715006702



- Ventana de vinilo transparente y flexible.
- Resistente a las grietas causadas por el frío hasta -20°C.
- Ideal para evitar la entrada de polvo y lluvia en entornos difíciles.
- Instalación rápida sin herramientas.

RETROVISORES

NOVEDAD Retrovisores laterales de aluminio

Maverick, Maverick MAX

715007363

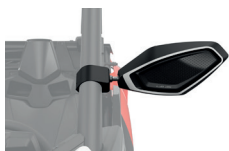

- Diseño elegante.
- Aluminio moldeado negro de alta calidad para ofrecer durabilidad óptima.
- Superficie convexa que proporciona un campo de visión más amplio y visibilidad mejorada alrededor de la unidad.
- Se puede instalar a cualquier altura en el pilar A de la jaula para ofrecer visibilidad óptima al piloto.
- Posibilidad de instalar luces LED integradas para retrovisores laterales (715007185).
- Retrovisores ajustables con diseño de rótula.
- Posibilidad de pegar los retrovisores (mecanismo de plegado).
- No es compatible con parabrisas de vidrio.
- A la venta por pares.

NOVEDAD Retrovisores laterales

Maverick, Maverick MAX

715007188



- Diseño elegante.
- Espejos de plástico de alta resistencia a los impactos.
- Superficie convexa que proporciona un campo de visión más amplio y visibilidad mejorada alrededor de la unidad.
- Se puede instalar a cualquier altura en el pilar A de la jaula para ofrecer visibilidad óptima al piloto.
- Retrovisores ajustables con diseño de rótula.
- Posibilidad de pegar los retrovisores (mecanismo de plegado).
- No es compatible con parabrisas de vidrio.
- A la venta por pares.

Retrovisores laterales

Maverick, Maverick MAX

715004236
• Para puertas de serie de un cuarto
715005315
• Para puertas de aluminio



- Montura resistente de aluminio fundido con protector de nylon negro.
- Retrovisores con montura de diseño de rótula que permite ajuste multiposición.
- Formato convexo para ofrecer ángulo de visión ancho.
- Pivotes por resorte que permiten plegar los espejos por completo.
- Montaje en puerta.
- Compatibles con paneles flexibles superiores para puerta.
- A la venta por pares.

Retrovisores laterales de competición

Maverick, Maverick MAX

715002898



- Diseño inspirado en competición con fabricación en nylon negro % de alta resistencia y montura de aluminio de fundición revestido.
- Ajuste dual que favorece un campo de visión óptimo.
- Retrovisores con montura de diseño de rótula que permite ajuste multiposición.
- Tecnología de óptica plana que mejora la percepción de distancia.
- Pivotes por resorte que permiten plegar los espejos por completo.
- No compatible con bastidores de iluminación Lonestar Racing, paneles flexibles superiores para puerta ni kit de articulación para techo con audio (715007131).
- A la venta por pares.

Retrovisores laterales tipo rally

Maverick, Maverick MAX

715005262



- Diseño elegante con estilo de competición exclusivo.
- Aluminio moldeado negro de alta calidad para ofrecer durabilidad óptima.
- Superficie convexa de 10 cm que proporciona un campo de visión más amplio y visibilidad mejorada alrededor de la unidad.
- Se puede instalar a cualquier altura en el pilar A de la jaula para ofrecer visibilidad óptima al piloto.
- Retrovisores con montura de diseño de rótula que permite ajuste multiposición.
- Pivotes por resorte que permiten plegar los espejos por completo.
- A la venta por pares.
- No es compatible con parabrisas de vidrio.

Monitor y cámara de visión trasera

Maverick, Maverick MAX

715009410



- Kit 100% impermeable de monitor y retrovisor de visión trasera.
- Podrás ver todo lo que necesites con las imágenes múltiples proporcionadas por la cámara de visión trasera.
- La unidad reemplaza al retrovisor de serie (pantalla integrada en el retrovisor de reemplazo de la unidad).
- La cámara se sirve de luz infrarroja para ofrecer visibilidad nocturna.

PUERTAS

Puertas de aluminio de media altura

Maverick, Maverick MAX

715007971 - Delante

Maverick MAX

715007972 - Detrás



- Puertas de media altura ligeras hechas de aluminio perfilado de 2 mm de grosor.
- Acabado suave.
- Diseñadas para ofrecer rigidez y durabilidad óptimas.
- Diseñadas para favorecer la adaptación perfecta y la integración sin fisuras con las líneas del vehículo.
- Rematadas con una gruesa junta de sellado para ofrecer protección superior contra los elementos.
- Instalación sencilla con marco de puerta estándar.
- Incluyen los asideros de puerta Deluxe de fácil uso.
- Compatibles con los paneles flexibles superiores para puerta, las redes para ventana y los estuches de almacenamiento para paneles superiores de puerta.
- No compatibles con los estuches de almacenamiento para paneles inferiores de puerta.
- A la venta por pares.

Asideros de puerta Deluxe

Maverick, Maverick MAX

715004758 - Delante

Maverick MAX

715004860 - Detrás

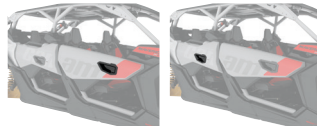

- Para convertir las correas para puerta de serie en asideros de puerta de acceso fácil.
- Incluyen asideros exteriores e interiores para cada puerta.
- Facilitan enormemente la apertura de puertas.
- De serie en las puertas de aluminio de media altura opcionales.
- A la venta por pares.

Paneles inferiores para puerta

Maverick, Maverick MAX

715002903 - Delante

715003751 - Detrás

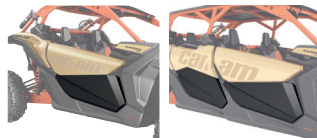

- Resistente construcción de polipropileno inyectado con diseño a juego con el vehículo.
- Prolongan la puerta de serie por la parte inferior para proteger y cerrar la cabina.
- Opción de gran atractivo.
- Instalación rápida y sencilla.
- A la venta por pares.

	Maverick	71500693 · Delante
	Maverick MAX	715004694 · Delante
	Maverick MAX	715006700 · Detrás

Redes para ventana



- Pantalla de malla para ventana que ofrece protección añadida contra el viento.
- Se bajan fácilmente en cuestión de segundos.
- A la venta por pares.
- No compatible con techo de audio Can-Am.

	Maverick (excepto modelos X mr)	715008091 · 2 puertas
	Maverick MAX (excepto modelos X mr)	715008092 · 4 puertas

Paneles flexibles superiores para puerta



- Paneles resistentes al clima reforzados con marco de aluminio que ofrecen buena protección contra los elementos.
- Para ampliar las puertas de serie de un cuarto por la parte superior.
- Fabricación de tejido de poliéster teñido resistente a la radiación UV y de alto rendimiento para ofrecer excelentes prestaciones antiabrasión y antidesgarros.
- Ventanas con cremallera fabricadas de vinilo laminado pulido para aumentar la ventilación.
- Utilízalos en combinación con los paneles inferiores para dotar a tu vehículo de puertas completas.
- No compatible con los retrovisores laterales de competición ni con el techo de audio Can-Am.

ACCESORIOS PARA ASIENTOS

	Maverick, Maverick MAX	715008033 · Conductor
		715008034 · Pasajero

Arnés de 4 puntos



- Exclusiva tecnología de decelerador controlado (patente pendiente) con gran capacidad de absorción de impactos en casos de accidente.
- Diseñado para ofrecer máximo confort durante la conducción.
- Sencillo mecanismo de bloqueo y apertura rápida con un solo clic.
- Patente pendiente.
- No presenta conformidad con estándares CE.

	Maverick, Maverick MAX	715005021 · Conductor
		715005022 · Pasajero

Arnés retráctil de 4 puntos



- Práctico arnés que te permitirá moverte con libertad en el asiento, mientras te ofrece todas las ventajas del apoyo adicional proporcionado por las sujeciones de 4 puntos.
- Uso simplificado con menos ajustes al intercambiar conductor y pasajero.
- Protector de retracción (707900653) requerido para la instalación en los asientos delanteros de los modelos MAX.
- Compatible con asientos traseros de pasajero en modelos MAX.
- De serie en algunos modelos Maverick.

	Maverick MAX	707900653
--	--------------	------------------

Protector de retracción

(No se ilustra.)

- Protector requerido para la instalación del arnés retráctil de 4 puntos en el asiento delantero de los modelos MAX.
- Protege a los pasajeros del mecanismo de retracción.
- De venta individual.

	Maverick, Maverick MAX	715002894
--	------------------------	------------------

Almohadillas para hombro de cinturón de seguridad



- Amplían el confort durante la conducción al evitar el contacto directo del cinturón de seguridad con el cuello y los hombros.
- Para uso con cinturones de seguridad de 3 puntos de serie y arnés de 4 puntos.
- Instalación sencilla mediante Velcro.
- Con marca Can-Am.
- A la venta por pares para conductor y pasajero.

PROTECTORES DE CHASIS DE HMWPE

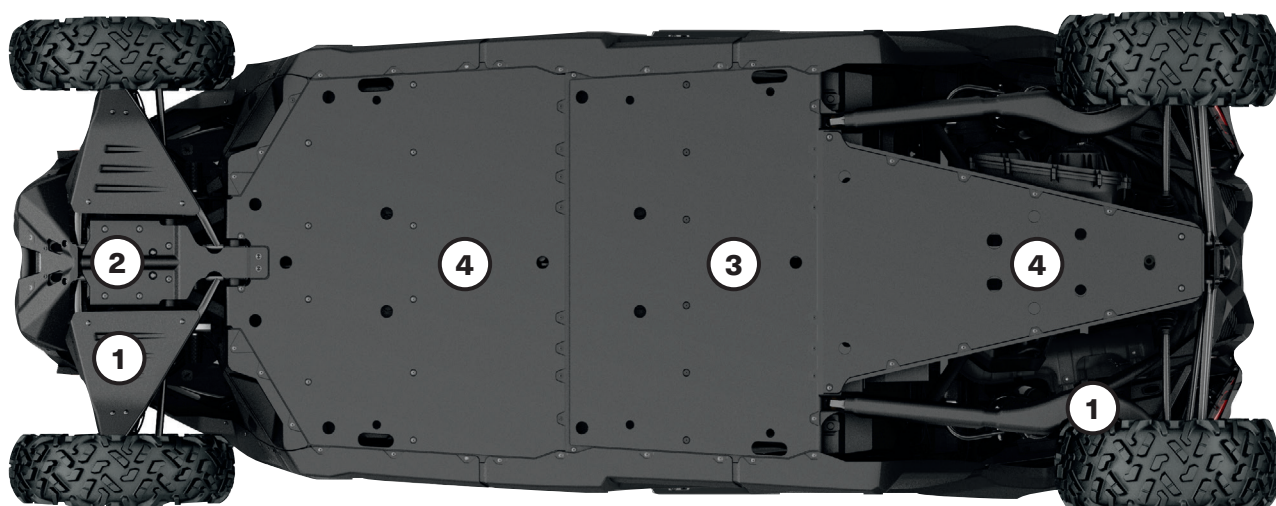

Nuestros protectores de plástico se deslizan suave y silenciosamente por los obstáculos para ofrecer excelente protección en terrenos abruptos. Fabricados en polietileno de ultra alto peso molecular (HMWPE) termoformado resistente a la abrasión de 10 mm de espesor.

- Más ligero que el aluminio.
- Excelente capacidad antigrietas.
- Alta resistencia a los impactos.

MAVERICK, MAVERICK MAX

Los protectores de chasis de HMWPE vienen de serie en los modelos Maverick X rc.	Maverick Modelos de 163 cm	Maverick MAX Modelos de 163 cm	Maverick, Maverick MAX Modelos de 183 cm (excepto modelos Base)	Maverick Modelos Base de 183 cm	Maverick MAX Modelos Base de 183 cm
Kit de protección de chasis de polietileno de ultra alto peso molecular (HMWPE)					
	715003713	715003747	715003718	715006767	715006769
Protectores de chasis individuales de HMWPE					
① Protectores de basculantes y trapecios delanteros de HMWPE	715002905	715002905	715003552	715003552	715003552
② Protector de chasis delantero de HMWPE	715003933	715003933	715003933	715003933	715003933
③ Protector de chasis central de HMWPE	—	715003731	De serie solo en modelos X rc	—	715003731
④ Protector de chasis de HMWPE	715004904	715004904	De serie solo en modelos X rc	715004904	715004904

PARAQUOQUES Y PROTECTORES

Paraquoches

Paraquoches delantero tipo Pre-Runner

Maverick, Maverick MAX

■ **715002878** · Negro
■ **715003433** · Rojo Cam-Am



- Construcción de tubo de acero de 3,8 cm de diámetro con placa de aluminio de 3 mm para garantizar durabilidad superior.
- Revestimiento anticorrosión interior y exterior con acabado pulverizado de gran durabilidad.
- Alto grado de protección adicional en condiciones de conducción extremas.
- Incluye placa de montaje de cabrestante y puntos de montaje para luces.

Paraquoches trasero tipo Pre-Runner

Maverick, Maverick MAX

■ **715002880** · Negro
■ **715003436** · Rojo Cam-Am



- Tubo de acero de 3,8 cm de diámetro ultraduradero con placa de aluminio de 3 mm.
- Revestimiento anticorrosión interior y exterior con acabado pulverizado de gran durabilidad.
- Protege la carrocería y el sistema de escape del vehículo.
- Compatible con receptor de enganche en la parte posterior.
- Requerido para la instalación de la extensión de jaula trasera.

Paraquoches delantero para uso en dunas

Maverick, Maverick MAX

■ **715002961** · Negro
■ **715003432** · Rojo Cam-Am



- Tubo de aluminio de 3,8 cm de diámetro con placa de aluminio de 3 mm.
- Revestimiento anticorrosión interior y exterior con acabado pulverizado de gran durabilidad.
- Proporciona protección añadida sin sacrificar las ventajas de agilidad y rendimiento de un diseño más ligero.
- Presenta un ángulo ofensivo más pronunciado e incluye puntos de montaje para luces.
- No es compatible con cabrestante.

Paraquoches trasero para la conducción por dunas

Maverick, Maverick MAX de 2021 y anteriores

■ **715002962** · Negro
■ **715003437** · Rojo Cam-Am

Maverick, Maverick MAX de 2022 y posteriores

■ **715009242** · Negro



- Tubo de aluminio de 3,8 cm de diámetro con placa de aluminio de 3 mm.
- Revestimiento anticorrosión interior y exterior con acabado pulverizado de gran durabilidad.
- Proporciona protección añadida sin sacrificar las ventajas de agilidad y rendimiento de un diseño más ligero.
- Protege la carrocería y el sistema de escape del vehículo.
- Compatible con enganche en la parte posterior.
- No compatible con la extensión de jaula trasera ni con el soporte de rueda de repuesto Lonestar Racing.

Paraquoches delantero X rc/X mr

Maverick, Maverick MAX

■ **715004788** · Negro



- Tubo de acero de 3,8 cm de diámetro con placa de aluminio de 3 mm.
- Revestimiento anticorrosión interior y exterior con acabado pulverizado en tubo de acero de gran durabilidad.
- Ofrece todas las prestaciones esenciales para la conducción técnica: protección delantera de perfil bajo, base de soporte para instalación de cabrestante y gancho de remolque integrado.
- De serie en modelos Maverick X rc y X mr.
- No compatible con cabrestantes con cable de acero.

Paraquoches delantero Lonestar Racing

Maverick, Maverick MAX (no compatible con modelos X mr y X rc)

■ **715005510** · Plata Hyper
■ **715005509** · Negro



- Fabricación de tubo de acero de 3,8 cm de diámetro con acabado pulverizado muy duradero y placa de aluminio de 3 mm para aumentar la protección delantera del vehículo en condiciones de conducción extremas.
- Elegante estilo que mejora la apariencia del vehículo inspirada en competición.
- No es compatible con cabrestante.
- No compatible con barra de iluminación LED OnX6 de 25 cm de Baja Designs.
- No compatible con Smart-Shox de serie

Parachoques trasero Lonestar Racing

Maverick, Maverick MAX de 2021 y anteriores

- 715005512 · Plata Hyper
- 715005511 · Negro
- 715004162 · Rojo Cam-Am

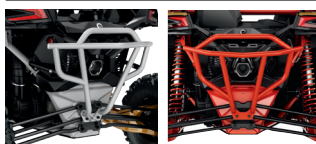

- Fabricación de tubo de acero de 3,8 cm de diámetro con acabado pulverizado muy duradero.
- Proporciona protección adicional al sistema de escape y la parte posterior del vehículo en condiciones de conducción extremas.
- Elegante estilo que mejora la apariencia del vehículo inspirada en competición.
- Compatible con el soporte de rueda de repuesto Lonestar Racing.
- No es compatible con enganche.

Parachoques delantero S3[†]

Maverick, Maverick MAX

- 715004867 · Negro



- Construcción de tubo de acero de 3,8 cm de diámetro con placa de aluminio de 3 mm para garantizar durabilidad superior.
- Revestimiento anticorrosión interior y exterior con acabado pulverizado de gran durabilidad.
- Alto grado de protección adicional en condiciones de conducción extremas.
- Incluye placa de soporte de cabrestante y puntos de montaje para luces.
- Ancla de soporte de gancho para mantener el gancho del cabrestante fácilmente accesible durante la conducción en barro profundo.
- Con marca "S3 for Can-Am".
- Cabrestante no incluido.

Parachoques trasero S3

Maverick, Maverick MAX de 2021 y anteriores

- 715004869 · Negro



- Fabricación de tubo de acero de 3,8 cm ultraduradero.
- Revestimiento anticorrosión interior y exterior con acabado pulverizado de gran durabilidad.
- Alto grado de protección adicional en condiciones de conducción extremas. Protege la carrocería y el sistema de escape del vehículo.
- Permite la instalación de un cabrestante en una ubicación más elevada para mejorar la accesibilidad en condiciones de barro.
- Con marca "S3 for Can-Am".
- Diseñado para soportar altas cargas del cabrestante sin que se produzcan daños en el bastidor del vehículo.
- Compatible con cabrestantes Can-Am HD y WARN VRX. Arnés de cabrestante trasero 715006007 requerido para la instalación de un cabrestante en el parachoques.
- Incluye gancho de recuperación de alta resistencia para facilitar operaciones de recuperación.
- Cabrestante no incluido.
- No presenta conformidad con estándares CE.

Deslizadores

Deslizadores

Maverick (excepto X rc)

- 715002963 · Negro
- 715003438 · Rojo Cam-Am
- 715003730 · Negro
- 715003888 · Rojo Cam-Am



- Fabricación de tubo de acero de 3,8 cm de alta resistencia.
- Revestimiento anticorrosión interior y exterior con acabado pulverizado de gran durabilidad.
- Protege los laterales y el chasis del vehículo contra impactos de grandes obstáculos.
- La placa de soporte añade rigidez y estilo.
- A la venta por pares.

Deslizadores X rc de UHMWPE

Maverick

- 715004730

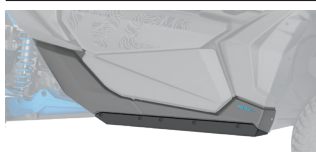

- Robusta construcción de UHMWPE de 6 mm.
- Incluyen paneles de carrocería inferiores y soportes para la instalación.
- Protege los laterales y el chasis del vehículo contra impactos de grandes obstáculos.
- Instalación sin fisuras contra la carrocería del vehículo para ofrecer rendimiento superior a la hora de sortear obstáculos.
- Deslízate suavemente por los obstáculos.
- A la venta por pares.

Deslizadores Lonestar Racing

Maverick (excepto modelos X rc)

- 715005514 · Plata Hyper
- 715008845 · Negro
- 715008846 · Rojo Cam-Am
- 715008847 · Negro
- 715008848 · Rojo Cam-Am



- Diseñados para competición en concordancia con los estándares de la marca Lonestar Racing respecto a resistencia, estos elegantes accesorios optimizarán también el impacto visual de tu vehículo.
- Fabricación de tubo de acero de 3,8 cm de diámetro con acabado pulverizado muy duradero.
- Protección esencial contra grandes obstáculos para los laterales de tu vehículo.
- A la venta por pares.
- Maverick MAX: No compatible con puertas de aluminio de media altura traseras (715007972).

Barras de intrusión

Barra de intrusión delantera

Maverick, Maverick MAX

■ 715002889 · Negro
■ 715003435 · Rojo Cam-Am



- A juego con el estilo del vehículo.
- Barra de intrusión de acero con revestimiento anticorrosión interior y exterior y acabado pulverizado de gran durabilidad.
- El diseño tubular reduce puntos ciegos y obstrucciones en el campo de visión para ofrecer visibilidad mejorada.
- No es compatible con parabrisas ni con techo de aluminio Lonestar Racing.

Barra de intrusión delantera Lonestar Racing

Maverick, Maverick MAX

■ 715003916 · Negro



- Fabricación de tubo de acero de 3,8 cm de diámetro con acabado pulverizado muy duradero.
- Realza la apariencia de competición del vehículo.
- Solo compatible con techo de aluminio Lonestar Racing.
- No es compatible con parabrisas.

Barra de intrusión trasera Lonestar Racing

Maverick (excepto modelos X mr), Maverick MAX

■ 715003918 · Negro



- Fabricación de tubo de acero de 3,8 cm de diámetro con acabado pulverizado muy duradero.
- Elegante estilo que mejora la apariencia del vehículo inspirada en competición.
- Requerida para la instalación del soporte de rueda de repuesto Lonestar Racing.
- No compatible con accesorios de montaje LinQ y prefiltro en plataforma de carga.

Otros accesorios

Aletas de guardabarros

Maverick, Maverick MAX

715002973



- Guardabarros ampliados con fabricación de polipropileno inyectado.
- Para mantener el barro y la suciedad fuera del vehículo.
- Diseñados para instalación rápida y sencilla.
- Incluyen extensiones delantera y trasera junto con accesorios de montaje.

Soporte de rueda de repuesto Lonestar Racing

Maverick, Maverick MAX de 2021 y anteriores (excepto modelos X mr)

■ 715003922 · Negro



- Fabricación de tubo de acero de 3,8 cm de diámetro con acabado pulverizado muy duradero.
- Altura ajustable para adaptación a neumáticos Can-Am hasta 76 cm (30 pulg.).
- Requiere parachoques trasero Lonestar Racing y barra de intrusión trasera Lonestar Racing para la instalación.
- No es compatible con gatos mecánicos Pro Armor Quickshot ni de tornillo para uso todoterreno.
- Rueda no incluida.
- No compatible con separador de partículas S&B ni con accesorios LinQ de ubicación en la parte posterior del vehículo.

Soporte para placa de matrícula Lonestar Racing

Maverick, Maverick MAX

715003943



- Incluye un par de placas de matrícula de aluminio de alta resistencia para el montaje a cualquier lado de la parte posterior del vehículo.
- No es compatible con el portaequipajes LinQ con mecanismo de giro.
- Adhesivos de números disponibles a través de SCS Unlimited.
- El estilo acentúa la apariencia de competición del vehículo al tiempo que añade un toque personal.
- Fondo negro.

Placa de tracción trasera S3

Maverick, Maverick MAX de 2021 y anteriores

■ 715004870 · Negro
■ 715005233 · Rojo Cam-Am



- Ofrece una ubicación de sujeción sólida en casos de remolcado necesario.
- Compatible con la mayoría de correas y ganchos.
- Con marca "S3 for Can-Am".

LINQ: CARGA Y DESCARGA CON MÁXIMA FACILIDAD

ACCESORIOS LINQ PARA MAVERICK

Ubicación y requisitos de montaje

<ul style="list-style-type: none"> • Sin necesidad de herramientas: instala y desmonta accesorios a mano rápidamente. • Equipa tu Can-Am para cualquier tarea en un momento. • Sistema de montaje resistente incluso en los terrenos más difíciles. 	Plataforma de carga estándar	Portaequipajes LinQ con mecanismo de giro 715008295/715008296	Portaequipajes para techo Adventure 715003868/715006225
Accesorios LinQ con base de 40,6 cm <ul style="list-style-type: none"> • Anclajes LinQ espaciados a 40,6 cm, de centro a centro • Capacidad de carga más baja que la ofrecida por los accesorios LinQ con base de 91,4 cm • Aptos para uso en vehículos ATV y SxS Can-Am, vehículos Can-Am Spyder y Ryker, motos acuáticas Sea-Doo y motonieves Ski-Doo. 			
Caja de refrigeración LinQ de 16 litros 295100698 • Blanco 219400964 • Negro	Kit de adaptación de anclaje LinQ 715004960	Kit de adaptación de anclaje LinQ 715004960	Kit de instalación de base LinQ 715008125
Kit de herramientas LinQ 715006829			Sin requisitos adicionales
Caja de herramientas LinQ 715008111			Kit de instalación de base LinQ 715008125
Maleta LinQ SR de 21 litros 860202449			
Maleta deportiva LinQ de 17 litros 860202447			
Caja modular LinQ 715005494 • (10 litros) 715007112 • (20 litros) 715006830 • (30 litros)			
Bolsa estanca plegable LinQ 715008110	Kit de instalación de base LinQ 715008125		
Accesorios LinQ con base de 91,4 cm <ul style="list-style-type: none"> • Montaje en portaequipajes LinQ de uso común en vehículos todoterreno Can-Am • Capacidad de carga superior a la ofrecida por los accesorios LinQ con base de 40,6 cm. • Uso limitado a vehículos todoterreno Can-Am 			
Caja de carga LinQ de 45 litros 715003879	No compatible	Sin requisitos adicionales	No compatible
Maleta LinQ de 86 litros 715004923	Sin requisitos adicionales		
Maleta LinQ de 121 litros 715001748	*No compatible con uso de portaequipajes LinQ con mecanismo de giro.		
Caja de carga audio LinQ de 43 litros 715003018	Sin requisitos adicionales		
Caja de refrigeración LinQ de 30 litros 715004778 • Negro 715004698 • Gris	Sin requisitos adicionales		
Caja de almacenamiento premium LinQ de OGIO† 715002923 • Negro	Sin requisitos adicionales		
Caja abierta LinQ de alta resistencia 715001215	Sin requisitos adicionales		
Caja abierta LinQ de perfil bajo 715004282			
Soportes LinQ			
Sujeciones para equipamiento LinQ 715005340	Sin requisitos adicionales	Sin requisitos adicionales	Instalación en pared lateral Adaptadores LinQ 715003058
Soporte para herramientas LinQ 715007358			

Accesorios LinQ con base de 40,6 cm

Caja modular LinQ

Maverick, Maverick MAX

715005494 · (10 litros)

715007112 · (20 litros)

715006830 · (30 litros)



- Permite apilamiento de otras cajas modulares para tener siempre el equipo adecuado a mano.
- Tamaño de caja siempre perfecto para guardar cualquier cosa.
- Instalación posible en cualquier base LinQ de 40,6 cm de ancho.
- Ver tabla de ubicación y requisitos de instalación.

Inserción térmica para caja modular LinQ (10 litros)

Maverick, Maverick MAX

219401110



- Forro aislante.
- Integración perfecta en la caja modular LinQ (10 litros).
- Espacio para siete latas de 355 ml.
- Conserva el hielo durante un día.
- Dimensiones interiores: 23 cm (larg.) x 43 cm (anch.) x 6,3 cm (alt.).

Caja de herramientas LinQ

Maverick, Maverick MAX

715008111



- Fabricación de HDPE inyectado de alta precisión para ofrecer rigidez y durabilidad.
- 19 litros de capacidad (máx.).
- Hermética, resistente al clima y con cierre de seguridad en tapa.
- Sistema sencillo de quita y pon en un segundo sin herramientas.
- Todas las ventajas de LinQ: sencilla, rápida y segura.
- Ver tabla de ubicación y requisitos de instalación.

Kit de herramientas LinQ

Maverick, Maverick MAX

715006829



- Incluye:
 - Alicates de corte
 - Alicates de boca larga
 - Alicates regulables
 - Llave de trinquete, conector de 3/8 pulg.
 - Extensión de trinquete de 6 pulg.
 - Ubicación de almacenamiento de la correa de la CVT integrada (correa no incluida)
- Broca larga de 19 mm con conector de 3/8 pulg., 6 puntos
- Broca de 18 mm, conector de 3/8 pulg.
- Broca larga de 17 mm con conector de 3/8 pulg., 6 puntos
- Broca de 15 mm, conector de 3/8 pulg.
- Broca de 13 mm, conector de 3/8 pulg.
- Broca de 10 mm, conector de 3/8 pulg.
- Broca de 8 mm, conector de 3/8 pulg.
- Llave combinada de 19 mm
- Llave combinada de 18 mm
- Llave combinada de 15 mm
- Llave combinada de 13 mm
- Llave combinada de 10 mm
- Llave combinada de 8 mm
- Broca Torx T40, conector de 3/8 pulg.
- Broca Torx T30, conector de 3/8 pulg.
- Broca Torx T20, conector de 3/8 pulg.
- Llave de tubo, conector de 3/8 pulg.
- Ver tabla de ubicación y requisitos de instalación.

Caja de refrigeración LinQ de 16 litros

Maverick, Maverick MAX

■ 219400964 · Negro
■ 295100698 · Blanco



- Todas las ventajas de LinQ: sencilla, rápida y segura.
- Construcción rotomoldeada que proporciona rigidez y durabilidad excepcionales.
- Aislamiento de espuma de calidad premium para retención óptima de hielo.
- Utiliza el sistema de montaje LinQ (patente EE.UU. 8777531 y 8875830).
- Sistema sencillo de quita y pon en un segundo sin herramientas.
- Espacio para veinte latas de 355 ml.
- Conserva el hielo durante tres días.
- Dimensiones exteriores: 33 cm (larg.) x 51 cm (anch.) x 25,5 cm (alt.).
- Dimensiones interiores: 23 cm (larg.) x 43 cm (anch.) x 18 cm (alt.).
- Ver tabla de ubicación y requisitos de instalación.

Maleta deportiva LinQ de 17 litros

Maverick, Maverick MAX

860202447



- Capacidad de 17 litros.
- Parte inferior rígida, parte superior semirrígida.
- Ver tabla de ubicación y requisitos de instalación.

Maleta LinQ SR de 21 litros

Maverick, Maverick MAX

860202449



- Todas las ventajas de LinQ: sencilla, rápida y segura.
- Bolsa semirrígida ampliable.
- 21 litros de capacidad.
- Utiliza el sistema de montaje LinQ (patente EE.UU. 8777531 y 8875830).
- Sistema sencillo de quita y pon en un segundo sin herramientas.
- Ver tabla de ubicación y requisitos de instalación.

Bolsa estanca plegable LinQ

Maverick, Maverick MAX

715008110

- Bolsa estanca totalmente impermeable que se dobla por la parte superior para asegurar y proteger tu equipo.
- Montaje LinQ con base de plástico rígida de alta resistencia.
- Solución de almacenamiento de alta capacidad (40 litros).
- Fondo con forro de espuma para mayor protección del equipo.
- Asa integrada para facilitar el transporte y el uso en el vehículo.
- Dimensiones: 36 cm (larg.) x 48 cm (anch.) x altura ajustable.
- Ver tabla de ubicación y requisitos de instalación.

Accesorios LinQ con base de 91,4 cm**Caja de carga LinQ de 45 litros**

Maverick, Maverick MAX

715003879

- Montaje LinQ para instalación y desmontaje sencillos.
- Ofrece transporte seguro de la carga durante la conducción.
- Ver tabla de ubicación y requisitos de instalación.

Maleta LinQ de 86 litros

Maverick (excepto modelos X mr), Maverick MAX

715004923

- Montaje LinQ para instalación y desmontaje sencillos.
- Ofrece transporte seguro de la carga durante la conducción.
- Ver tabla de ubicación y requisitos de instalación.

Maleta LinQ de 121 litros

Maverick (excepto modelos X mr), Maverick MAX

715001748 · (Luz trasera no incluida)

- Con el sistema LinQ, la maleta trasera se monta y desmonta en cuestión de segundos.
- Capacidad de carga de 121 litros con espacio sin obstrucciones para maximizar el área de almacenamiento y facilitar el acceso al interior de la maleta.
- Fabricada de polietileno inyectado, con doble pared en puntos críticos.
- La tapa de sellado hermético protege tus pertenencias contra el polvo, la humedad y los elementos.
- Luz trasera no incluida.
- Paneles para maleta disponibles en varios colores a juego con tu vehículo (de venta por separado).
- Ver tabla de ubicación y requisitos de instalación.

Paneles para maleta LinQ de 121 litros

Compatible con maleta LinQ de 121 litros

VERSIÓN EUROPEA (en conformidad con CE)

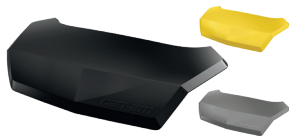

- Paneles de colores para que la maleta LinQ de 121 litros haga juego con tu vehículo.
- Luz trasera no incluida.

■ **715001397** · Negro
■ **715001398** · Amarillo
■ **715002483** · Blanco
■ **715006121** · Rojo Cam-Am

■ **715006122** · Verde Manta
■ **715006123** · Naranja fuerte
■ **715006124** · Rojo Viper

Caja de refrigeración LinQ de 30 litros

Maverick, Maverick MAX

■ **715004778** · Negro
■ **715004698** · Gris



- Montaje LinQ para instalación y desmontaje sencillos.
- Construcción rotomoldeada que proporciona rigidez y durabilidad excepcionales.
- Aislamiento de espuma de calidad premium para retención óptima de hielo.
- Compartimento integrado totalmente extraíble que protege los alimentos.
- Robustos retenes de goma mantienen la tapa herméticamente cerrada.
- Resistente al clima.
- Práctico tapón de drenaje.
- Ver tabla de ubicación y requisitos de instalación.

Caja de carga audio LinQ de 43 litros

Maverick, Maverick MAX

715003018

- Una solución rápida y asequible para añadir música y capacidad de almacenamiento a tu próxima escapada.
- Instalación trasera que no ocupa espacio en cabina y permite disfrutar de la música durante la conducción óptimamente a velocidad media.
- Sistema sencillo de montaje/desmontaje para sujetar y transportar la carga de forma segura.
- Panel de control retroiluminado perfecto para uso nocturno.
- Altavoces resistentes al agua.
- El receptor con capacidad Bluetooth¹ y los altavoces de 16,5 cm, integrados en la tapa, presentan un diseño oculto inteligente.
- La función de apagado automático protege la batería al apagar el sistema tras 10 minutos de inactividad.
- Ver tabla de ubicación y requisitos de instalación.

Caja abierta LinQ de alta resistencia

Maverick, Maverick MAX

715001215



- Fabricación de acero de baja aleación y alta resistencia.
- Sistema de montaje LinQ para instalación y desmontaje sencillos.
- Ver tabla de ubicación y requisitos de instalación.

Caja de almacenamiento premium LinQ de OGIO

Maverick, Maverick MAX

715002923 · Negro



- Instalación sencilla y sin herramientas gracias al sistema LinQ.
- Caja de carga semirrígida de 65 litros de capacidad ideal para llevar todo lo que quieras en tu vehículo.
- Cierre por hebilla y elástico con sellado de caucho que impide la entrada de polvo en la caja.
- Tapa de 3 secciones para contar con acceso total o parcial al interior de la caja.
- Separadores interiores para organización óptima de la caja.
- Ver tabla de ubicación y requisitos de instalación.

Caja abierta LinQ de perfil bajo

Maverick, Maverick MAX

715004282



- Caja abierta de perfil bajo que amplía la capacidad de carga.
- Ideal para acceso sencillo a herramientas, cuerda, accesorios de cabrestante y pala de trabajo.
- Varios puntos de anclaje para sujeciones y tensores.
- Fabricación de polipropileno inyectado resistente a los impactos.
- Ver tabla de ubicación y requisitos de instalación.

Soportes LinQ

Soporte para herramientas LinQ

Maverick, Maverick MAX

715007358



- Soporte para herramientas de gran versatilidad.
- Práctico seguro giratorio que permite el almacenamiento de las herramientas en cualquier ángulo.
- A la venta por pares.

Sujeciones para equipamiento LinQ

Maverick, Maverick MAX

715005340



- Sujeciones resistentes y flexibles que se adaptan perfectamente a diversos objetos de 2,5 a 10 cm de diámetro.
- Diseño de gran resistencia para llevar arcos, cañas de pescar, rastrillos o herramientas agrícolas, entre otros.
- Las sujeciones se abren rápidamente con un botón, de modo que resulta muy sencillo sacar los objetos.
- Sistema de base de gran resistencia para las aventuras más audaces.
- Transporta tus herramientas fácilmente combinando las sujeciones para equipamiento LinQ con el sistema LinQ.
- Orientación de 360°.
- A la venta por pares.

Montaje LinQ

Kit de adaptación de anclaje LinQ

Maverick, Maverick MAX

715004960

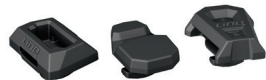

- Permite la instalación de accesorios LinQ con base de 40,6 cm en portaequipajes LinQ.
- Instalación y desmontaje sin necesidad de herramientas.

Kit de instalación de base LinQ

Maverick, Maverick MAX

715008125



- Permite la instalación de accesorios LinQ compatibles.
- Incluye: 2 bases de carga LinQ y accesorios.

Adaptador LinQ para tubo

Maverick, Maverick MAX

715004292



- Receptor LinQ para montaje en jaula.
- Incluido en sistema de portaequipajes LinQ con mecanismo de giro.
- Permite la instalación de un accesorio de montaje LinQ.
- Diámetro: 47 mm.

Mecanismo de bloqueo LinQ

Maverick, Maverick MAX

860201968



- Modo sencillo de bloquear de forma segura la mayoría de los accesorios LinQ.
- Incluye tapa que protege el mecanismo de bloqueo contra los elementos.
- Resistente a la corrosión.
- Pack de 1 unidad con 2 llaves.
- No compatible con la caja de refrigeración LinQ de 16 litros, la caja de herramientas LinQ, el soporte para herramientas LinQ ni las sujeciones para equipamiento LinQ.

Repuesto LinQ

Maverick, Maverick MAX

715001707



- Exclusiva sujeción de montaje para utilizar en cualquier accesorio del sistema LinQ.
- Instalación y desmontaje sin necesidad de herramientas.
- A la venta por pares.

Adaptador LinQ

(No se ilustra.)

Maverick MAX

715003058

- Permite la instalación del soporte para herramientas LinQ en el portaequipajes para techo Adventure.
- A la venta en packs de 4 unidades.

Red para caja de carga

Maverick, Maverick MAX

715001371



- Red sólida diseñada para garantizar la sujeción compacta en el portaequipajes para techo Adventure.

Correas con trinquete para sujeción de rueda de repuesto

Maverick, Maverick MAX

280000955



- Correa con trinquete para sujeción de 3 puntos; extremos con bucle.
- Diseñadas para sujetar firmemente la rueda de repuesto en accesorios que presentan puntos de enganche integrados para este fin.
- Ajustables para permitir la adaptación a ruedas de tamaños comunes.
- Trinquete y anillo de unión fabricados de acero zincado de alta durabilidad.
- Accesorio requerido para sujeción de rueda de repuesto en portaequipajes para techo Adventure.

PORTAEQUIPAJES Y ACCESORIOS DE ALMACENAMIENTO

Portaequipajes

Portaequipajes LinQ con mecanismo de giro

Maverick, Maverick MAX (excepto modelos X mr)

■ 715008295 · Negro

■ 715008296 · Rojo Cam-Am



- Portaequipajes con mecanismo LinQ para la instalación de accesorios adicionales de montaje LinQ o para llevar una rueda de repuesto (rueda no incluida).
- Incluye correa de sujeción especialmente diseñada para desmontaje e instalación de la rueda de repuesto con gran rapidez (rueda no incluida).
- Acción de giro mediante cilindro de gas; bloqueo en posición elevada.
- No compatible con uso de maletas de 74 litros en el vehículo con el portaequipajes instalado.
- No compatible con barras de intrusión traseras, extensión de jaula trasera y techos de aluminio Lonestar Racing.

Portaequipajes para techo Adventure

Maverick

Maverick MAX

715006225

715003868



- Solución de carga ideal que te permitirá llevar todo lo necesario para disfrutar de tu experiencia off-road plenamente.
- Fabricación en tubo de acero ligero de 3,2 cm de diámetro.
- Puntos de montaje integrados para luces: hasta 8 luces LED tipo pod (6 delante y 2 detrás) o una barra LED de 102 cm (delante).
- Presenta puntos de anclaje para sujeción de la rueda de repuesto.
- Anclaje LinQ a ambos lados.
- Correas para sujeción de rueda de repuesto de venta por separado.
- Añade la red para caja de carga para asegurar la carga en el portaequipajes.
- Para llevar hasta 34 kg.

NOVEDAD Portaequipajes para techo Adventure

Maverick

715007186

- Solución de carga ideal. Lleva contigo todo el equipo que necesites a cualquier experiencia off-road.
- Fabricación en tubo de acero ligero de 3,2 cm de diámetro.
- Para llevar hasta 34 kg de carga.
- Este portaequipajes permite ajustar la altura para la adaptación perfecta a techos de serie.
- Puntos de montaje integrados para luces.
- Presenta puntos de anclaje para sujeción de rueda de repuesto.
- Anclaje LinQ a ambos lados.
- Correas para sujeción de rueda de repuesto de venta por separado.
- La instalación requiere el techo deportivo o el techo de aluminio.

Almacenamiento**Estuche de almacenamiento a la altura del hombro**

Maverick (excepto modelos X mr), Maverick MAX (solo detrás)

715004277

- El estuche se integra en el espacio libre entre los asientos para incrementar la capacidad de carga del vehículo.
- Instalación entre los asientos traseros solo en modelos MAX.

Estuche de almacenamiento delantero a la altura del hombro

Maverick MAX

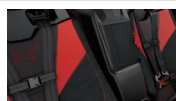
715004888

- Apertura a ambos lados para facilitar el acceso de todos los pasajeros al contenido.
- Instalación entre los asientos de conductor y pasajero en modelos MAX.

Estuche de almacenamiento para techo

Maverick, Maverick MAX

715004275

- Estuche resistente al clima para mantener tus cosas seguras y bien sujetas durante la conducción.
- Aprovecha el espacio en techo de forma inteligente para aumentar la capacidad de carga del vehículo en 10 litros.
- Construcción semirrígida para ofrecer flexibilidad muy útil a la hora de guardar objetos de formas irregulares.
- Bolsillo frontal transparente compatible con pantalla táctil para ofrecer acceso sencillo a smartphone.
- No es compatible con el techo con toldo.

Estuches de almacenamiento superiores para puerta

Maverick, Maverick MAX

715004276

- Resistentes al clima, mantendrán tu equipo seguro y bien sujeto durante la conducción.
- Los estuches se integran en las puertas de serie de un cuarto para ampliar el espacio de carga del vehículo.
- Cada estuche presenta una capacidad de 5 litros y compartimentos de malla interiores.
- Construcción semirrígida para ofrecer flexibilidad muy útil a la hora de guardar objetos de formas irregulares.
- A la venta por pares.

Estuches de almacenamiento para paneles inferiores para puerta

Maverick, Maverick MAX

715004355

- Resistentes al clima, mantendrán tu equipo seguro y bien sujeto durante la conducción.
- Los estuches se integran en los paneles inferiores para puerta a fin de incrementar la capacidad de carga del vehículo.
- Cada estuche presenta una capacidad de 6 litros y compartimentos de malla interiores.
- Construcción semirrígida para ofrecer flexibilidad muy útil a la hora de guardar objetos de formas irregulares.
- A la venta por pares.
- No compatible con puertas de aluminio ni con el gato mecánico de tornillo para uso todoterreno.
- La instalación requiere los paneles inferiores para puerta.

Bolsa de almacenamiento flexible

Maverick, Maverick MAX

715003759

- Maleta flexible de 45 litros de capacidad diseñada para la parte posterior del vehículo a fin de maximizar las posibilidades de almacenamiento.
- 3 secciones.
- Impermeable.

Bolsa de almacenamiento de 10 litros

Maverick, Maverick MAX

269502121

- Bolsa estanca que se dobla por la parte superior para proteger la carga completamente contra los elementos.

NOVEDAD Estuche de almacenamiento para asiento de pasajero

Maverick, Maverick MAX

715008080



- Este estuche resistente al clima mantiene tus cosas seguras y bien sujetas durante la conducción.
- Estuche que se instala en el asiento del pasajero para ampliar la capacidad de carga del vehículo.
- Ofrece 55 litros de capacidad de almacenamiento y está dividido en dos compartimentos.
- El compartimento superior integra material aislante para mantener las bebidas frías e incluye dos sujetavasos.
- Bolsillo adicional en el interior que ofrece espacio extra, por ejemplo, para el móvil.
- El compartimento inferior es accesible desde ambos lados y sirve de bolsillo amplio para guardar diversos objetos.
- El bolsillo extraíble en la parte delantera del estuche se puede usar como bolsa para residuos.

LUCES

2 Elige el tipo de iluminación.

1 Elige el punto de montaje.	LUCES DE BAJA DESIGNS†					LUCES CAN-AM				
	Barra de iluminación LED de 25 cm	Barra de iluminación LED OnX6 Arc de Baja Designs, 102 cm	Luces LED XL Sport (a la venta por pares)	Luces LED Sport Squadron (a la venta por pares)	Luces LED XL80 (a la venta por pares)	Barra LED doble de 25 cm	Barra LED doble de 38 cm	Barra LED doble de 99 cm	Luces LED redondas de 10 cm (a la venta por pares)	Luces LED tipo foco o reflector de 9 cm (a la venta por pares)
Parachoques delanteros Pre-Runner o para uso en dunas	710006819 + 715007049 (cable de alimentación)	710006818 + 715007117 (cable de alimentación)	710006821 + 715002884 (cable de alimentación)	710006820 + 715002884 (cable de alimentación)	710005041 + 715007049 (cable de alimentación)	715002933 + 715003417 (cable de alimentación)	715002934 (no compatible con parachoques Pre-Runner) + 715003417 (cable de alimentación)		715002935 (redondas, 10 cm), 715003665 (reflector, 9 cm) o 715003666 (foco direccional, 9 cm) + 715003417 (cable de alimentación)	
Parachoques delantero Lonestar Racing	NA	710006818 + 715007117 (cable de alimentación)	710006821 + 715002884 (cable de alimentación)	710006820 + 715002884 (cable de alimentación)	710005041 + 715007049 (cable de alimentación)				715002935 (redondas, 10 cm), 715003665 (reflector, 9 cm) o 715003666 (foco direccional, 9 cm) + 715003417 (cable de alimentación)	
Barra de soporte para luces o portaequipajes para techo Adventure	710006819 + 715007049 (cable de alimentación)	710006818 + 715007117 (cable de alimentación)	710006821 + 715002884 (cable de alimentación)	710006820 + 715002884 (cable de alimentación)	710005041 + 715007049 (cable de alimentación)	715002933 + 715003417 (cable de alimentación)	715002934 + 715003417 (cable de alimentación)	715004007 + 715005822 (kit de instalación de luces)	715002935 (redondas, 10 cm), 715003665 (reflector, 9 cm) o 715003666 (foco direccional, 9 cm) + 715003417 (cable de alimentación)	
Bastidor de barra de iluminación LED Lonestar Racing de 102 cm	NA	710006818 + 715007117 (cable de alimentación)	NA	NA	NA	NA	NA	NA	NA	NA
Bastidor de iluminación Lonestar Racing	NA	NA	710006821 + 715002884 (cable de alimentación)	NA	710005041 + 715007049 (cable de alimentación)	NA	NA	NA	NA	NA

3 Realiza el pedido.

Solicita todos los números de referencia del recuadro cruzado.

**Nota: la instalación de más de un kit de luces requiere kits de montaje o cables de alimentación adicionales.*

*Todos los sistemas de iluminación son exclusivamente para uso todoterreno.

Cable de alimentación para luces

(No se ilustra.)

Maverick, Maverick MAX

715003417

715007049

715002884

715007117

- Requerido para la instalación de luces LED de Baja Designs en techo o parachoques.
- Barras LED OnX6 de 25 cm de Baja Designs y luces LED XL80 de Baja Designs (715007049).
- Luces LED XL Sport de Baja Designs y Luces LED Squadron Sport de Baja Designs (715002884).
- Barra de iluminación LED OnX6 Arc Series de 102 cm (715007117).

Barra de iluminación LED OnX6 Arc Series de 102 cm de Baja Designs

Maverick, Maverick MAX

710006818



29.000 lumens

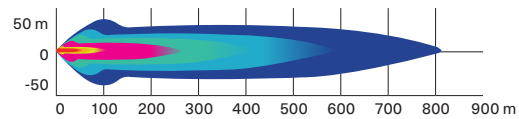

- Barra de iluminación de 252 W y 29.000 lumens.
- Con 24 LED Cree XM-L2.
- Combinación perfecta de modos de iluminación para ambas aplicaciones a corta y larga distancia.

- Diseñada para la instalación en techos equipados con barra de soporte para luces.
- Requiere cable de alimentación y barra de soporte para luces.
- Ver tabla de ubicación y requisitos de instalación.

Barra de iluminación LED OnX6 de 25 cm de Baja Designs

Maverick, Maverick MAX

710006819



12.460 lumens

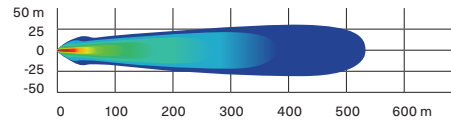

- Barra de iluminación de 108 W y 12.460 lumens.
- Con 6 LED Cree XM-L2.
- Combinación perfecta de modos de iluminación para ambas aplicaciones a corta y larga distancia.

- Ajustes de intensidad dual (alta/baja).
- Requiere cable de alimentación para luces de Baja Designs.
- Ver tabla de ubicación y requisitos de instalación.

Luces LED XL80 de Baja Designs

Maverick, Maverick MAX

710005041



9.500 lumens

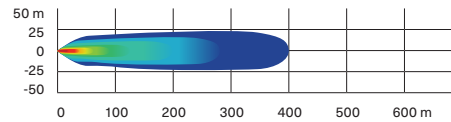

- 80 W por faro para ofrecer 9.500 lumens.
- 4 LED Cree XHP50 por faro.
- Ajustes de intensidad dual (alta/baja).
- Combinación perfecta de modos de iluminación para ambas aplicaciones a corta y larga distancia.

- Requiere cable de alimentación para luces de Baja Designs.
- A la venta por pares.
- Dimensiones: 11,4 cm x 11,4 cm.
- Ver tabla de ubicación y requisitos de instalación.

Luces LED Squadron Sport de Baja Designs

Maverick, Maverick MAX

710006820



3.150 lumens

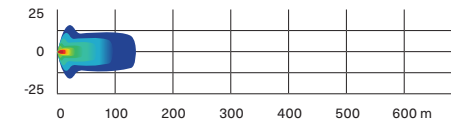

- 26 W por faro para ofrecer 3.150 lumens.
- 4 LED Cree XP-G2 por faro.
- Modo de luz de ángulo ancho diseñado especialmente para uso en los giros y en condiciones de polvo o niebla.

- Requiere cable de alimentación para luces de Baja Designs.
- A la venta por pares.
- Dimensiones: 7,6 cm x 7,6 cm.
- Ver tabla de ubicación y requisitos de instalación.

Luces LED XL Sport de Baja Designs

Maverick, Maverick MAX

710006821



3.150 lumens

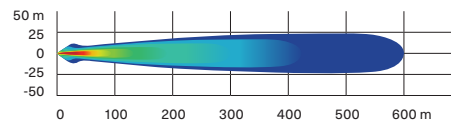

- 26 W por faro para ofrecer 3.150 lumens.
- 4 LED Cree XP-G2 por faro.
- El foco de alta velocidad presenta un haz de luz más largo y estrecho para iluminación a distancia superior.

- Requiere cable de alimentación para luces de Baja Designs.
- A la venta por pares.
- Dimensiones: 11,4 cm x 11,4 cm.
- Ver tabla de ubicación y requisitos de instalación.

Barra de iluminación LED doble de 25 cm (60 W)

Maverick, Maverick MAX

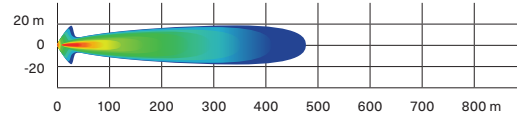
715002933**5.400 lumens**

- Con 12 LED Cree de 5 W.
- 5.400 lumens.
- Gran potencia en tamaño compacto.
- Resistentes e impermeables.
- La instalación requiere cable de alimentación para luces.

- Ilumina más de 460 m por delante del vehículo y 20 m a cada lado.
- Ver tabla de ubicación y requisitos de instalación.

Barra de iluminación LED doble de 38 cm (90 W)

Maverick, Maverick MAX

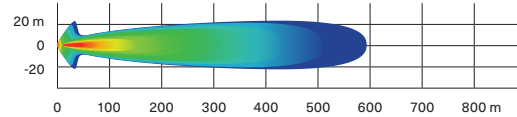
715002934**8.400 lumens**

- Con 18 LED Cree de 5 W.
- 8.400 lumens.
- Complementa los bastidores de iluminación y la mayoría de los parachoques.
- Resistentes e impermeables.

- Ilumina más de 580 m por delante del vehículo y 20 m a cada lado.
- Ver tabla de ubicación y requisitos de instalación.

Barra de iluminación LED doble de 99 cm (270 W)

Maverick, Maverick MAX

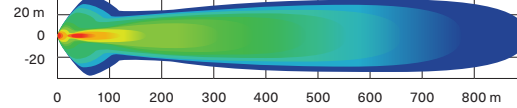
715004007**24.300 lumens**

- Con 54 LED Cree de 5 W.
- 24.300 lumens.
- Ilumina más de 900 m por delante del vehículo y 35 m a cada lado.

- Compatible en el portaequipajes para techo Adventure.
- La instalación requiere cable de alimentación para luces.

Luces LED redondas de 10 cm (2 x 25 W)

Maverick, Maverick MAX

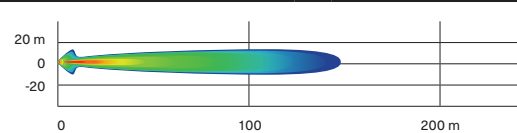
715002935**1.800 lumens**

- Focos LED de 25 W.
- 1.800 lumens.
- Resistentes e impermeables.
- Incluye interruptor y cableado básico.

- Rejilla con marca Can-Am.
- Se requiere cable de alimentación para luces.
- A la venta por pares.

- No presenta conformidad con estándares CE.
- La instalación requiere cable de alimentación para luces.

Luces LED para conducción de 9 cm (2 x 14 W)

Maverick, Maverick MAX

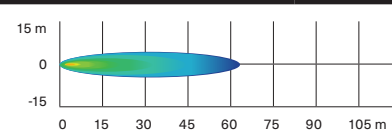
715003666**1.260 lumens**

- Luces LED de 14 W y 1.260 lumens.
- Foco direccional que produce un haz de luz largo y estrecho, ideal para la conducción a alta velocidad.
- Con seis LED de alta potencia en una carcasa de aluminio fundido de gran resistencia.

- Presenta dos puntos de sujeción. Si uno de ellos falla como consecuencia de una colisión, basta con pasar al punto siguiente del canal y reinstalar la luz.
- A la venta por pares.
- Homologación CE.
- La instalación requiere cable de alimentación para luces.

Luces LED tipo foco de 9 cm (2 x 14 W)

Maverick, Maverick MAX

715003665

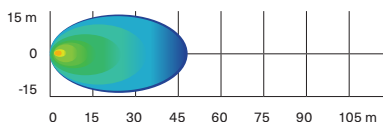

- Luces LED de 14 W y 1.260 lumens.
- Reflector que produce un haz de luz ancho, ideal para aplicaciones de trabajo (por ejemplo, durante el uso de la pala) o en los giros. Adecuado para entornos polvorientos o en condiciones de niebla.
- Con seis LED de alta potencia en una carcasa de aluminio fundido de gran resistencia.
- Presenta dos puntos de sujeción. Si uno de ellos falla como consecuencia de una colisión, basta con pasar al punto siguiente del canal y reinstalar la luz.
- A la venta por pares.
- Homologación CE.
- La instalación requiere cable de alimentación para luces.

Luces Can-Am LED Signature

Maverick, Maverick MAX

715003673



- Añade estilo con una apariencia más deportiva.
- Usa luces LED de alta luminosidad y gran eficacia energética.
- No proporcionan iluminación adicional para la conducción.

Luz de techo

Maverick, Maverick MAX

715002455



- Sistema LED de adaptación perfecta al vehículo.
- Cableado incluido.
- Se puede instalar en la jaula, el techo deportivo o la tapa de la caja de carga todoterreno.

Bastidor de barra de iluminación LED Lonestar Racing de 102 cm

Maverick, Maverick MAX

715003920



- Diseñado para el uso con la barra de iluminación LED OnX6 Arc Series de 102 cm de Baja Designs.
- Realza la apariencia inspirada en competición del vehículo.
- Compatible con techo de aluminio, techo de aluminio Lonestar Racing y techo deportivo.
- No compatible con los retrovisores laterales de competición ni con el parabrisas eléctrico articulado.
- Las luces se venden por separado.

Bastidor de iluminación Lonestar Racing

Maverick, Maverick MAX

715003948



- Diseñado para el uso con la luz LED XL80 de Baja Designs y la luz LED XL Sport de Baja Designs.
- Admite el uso de dos pares de luces XL.
- No compatible con los retrovisores laterales de competición ni con el parabrisas eléctrico articulado.
- Compatible con techo de aluminio Lonestar Racing, techo de aluminio y techo deportivo.
- Las luces se venden por separado.

Luces de persecución

Maverick, Maverick MAX

715002887



- Diseñadas por Can-Am para que quienes te sigan no te pierdan de vista, especialmente en condiciones de polvo o extremas.
- Interruptores en tablero para activar uno de los dos modos y elegir entre 11 patrones de iluminación diferentes en color de alta visibilidad (azul, rojo y amarillo).
- Modo de pista: luz trasera y luz de freno.
- Modo de competición: distintos patrones de iluminación y luz de freno (la función de luz de freno se puede desactivar para usos de competición).
- Modular para permitir la instalación con accesorios montados en la parte posterior de la jaula antivuelco.
- Instalación sencilla.

NOVEDAD Luces de persecución LED

Maverick, Maverick MAX

715009887



- Diseñadas por Can-Am para que quienes te sigan no te pierdan de vista, especialmente en condiciones de polvo o extremas.
- Patrones de iluminación en color de alta visibilidad (rojo, amarillo, blanco).
- Tres modos disponibles:
 - Modo de pista: luz trasera y luz de freno.
 - Modo de persecución: ofrece patrón de luz ámbar.
 - Modo de trabajo: luz blanca para iluminar la plataforma de carga.
- Modular para permitir la instalación con accesorios montados en la parte posterior de la jaula antivuelco.
- Instalación sencilla.
- Se requiere cableado (715008210).
- De venta por separado.

Barra de soporte para luces

Maverick, Maverick MAX

715003529



- Construcción de aluminio de gran resistencia y estilo.
- Compatible con barras de iluminación y focos con o sin techo o parabrisas.
- Anchura de vehículo integral para permitir la instalación de cualquier barra de iluminación LED grande.
- Requerida para la instalación de luces en el techo del vehículo.
- No compatible con techo de aluminio Lonestar Racing.
- Las luces se venden por separado.

Kit de montaje para barra de iluminación LED de 99 cm

(No se ilustra.)

Maverick, Maverick MAX

715005822

- Requerido para la instalación de barras de iluminación LED dobles de 99 cm.
- Incluye cableado y soporte de montaje.
- Barra de soporte para luces requerida para la instalación.

Cable de alimentación para luces

(No se ilustra.)

Maverick, Maverick MAX

715003417

- Requerido para la instalación de barras de iluminación LED de 25 cm, 38 cm y dobles, y de luces LED redondas de 10 cm.
- Para montaje en techo o parachoques.

NOVEDAD Luces LED integradas para retrovisores laterales

Maverick, Maverick MAX

715007185



- Iluminación superior en curvas y espacios limitados.
- Amplían la anchura del haz de luz e iluminan las ruedas para mejorar la visibilidad.
- Haz de luz ancho.
- 3.000 lumens para cada luz.
- Requiere retrovisores laterales de aluminio (715007363).
- Arnés eléctrico (715008212) requerido para conectar y usar las luces LED integradas para retrovisores laterales (715007185) y disponer de la función de apagado/encendido sin ACM.
- La instalación requiere cableado (715008212).

SISTEMAS DE AUDIO Y COMUNICACIÓN

Audio

Techo de audio Can-Am

Maverick

715007130



- Techo completo con elegante sistema de audio integrado.
- Totalmente sellado e impermeable.
- Fácil de instalar: un solo cable conecta el techo al sistema electrónico del vehículo.
- Cuatro altavoces de 20 cm, un amplificador de 400 W de potencia media continua y 800 W de potencia máxima, y una consola suministrada por audio de Rockford Fosgate.
- Luces LED RGB de resalte multicolor alrededor de cada altavoz.
- Pantalla a color de 2,7 pulgadas (6,8 cm) con conectividad Bluetooth y Pandora.
- Compatible con kit basculante.
- No admite el portaequipajes para techo Adventure con el kit basculante instalado.
- No compatible con paneles flexibles superiores para puerta.

Techo de audio Can-Am

Maverick MAX

715006709



- Techo completo con sistema de audio integrado.
- Totalmente sellado e impermeable.
- Fácil de instalar: un solo cable conecta el techo al sistema eléctrico del vehículo.
- Seis altavoces de 20 cm, un amplificador de 400 W de potencia media continua / 800 W de potencia máxima y una consola calibrada por audio de Rockford Fosgate.
- Luces LED RGB de resalte multicolor alrededor de cada altavoz.
- Pantalla a color de 2,7 pulgadas (6,8 cm) con conectividad Bluetooth y Pandora.
- No admite el portaequipajes para techo Adventure con el kit basculante instalado.
- No compatible con paneles flexibles superiores para puerta.

Kit basculante de techo de audio Can-Am

Maverick, Maverick MAX

715007131



- Se combina con el techo de audio (715007130 o 715006709) para poder abrirlo.
- Accesorio no compatible con los retrovisores laterales de competición (715002898).





Altavoces centrales MTX

Maverick MAX

715004748



- Caja central de montaje superior para dos altavoces de 16,5 cm / 100 W.
- Resistencia Can-Am integrada en diseño para uso sin problemas incluso en las condiciones de conducción más exigentes.
- Complemento perfecto para transformar el sistema de audio MTX completo en un sistema de 7 altavoces, o como sistema independiente al conectar la toma de entrada AUX directamente al dispositivo de música.
- No compatible con techos Lonestar.

Sistema de audio MTX completo	Maverick, Maverick MAX	715002873
	<ul style="list-style-type: none"> • Sistema de audio MTX de 400 W de potencia media continua / 800 W de potencia máxima y equipado con Bluetooth 5¹. • Resistencia Can-Am integrada en diseño para uso sin problemas incluso en las condiciones de conducción más exigentes. • Incluye altavoces estéreo con ubicación frontal (tablero de instrumentos) y posterior (jaula antivuelco), y consola con subwoofer de 16,5 cm. • Añade el soporte para dispositivo electrónico, que sujetará tu dispositivo Bluetooth de modo que puedas disfrutar de tu música favorita en cualquier momento. 	
Subwoofer Can-Am	Maverick, Maverick MAX	715004956
	<ul style="list-style-type: none"> • Potente caja de altavoces subwoofer Rockford Fosgate de 25 cm e instalación bajo el asiento. • Conexiones rápidas y sencillas al sistema de techo con audio. • Construcción resistente para soportar entornos extremos y sellado de protección contra la humedad y la suciedad. • Kit de amplificación requerido (715007227) para 1 o 2 subwoofers. • Dos por vehículo: bajo el asiento del conductor o el pasajero. • Cableado incluido. 	
Kit de amplificación Can-Am	Maverick, Maverick MAX	715007227
	<ul style="list-style-type: none"> • Potente amplificador de 400 W para dos subwoofers de instalación bajo asiento. • Conexiones rápidas y sencillas al sistema de techo con audio y subwoofer. • Placa de instalación y cableado incluidos. 	
Soporte para dispositivo electrónico	Maverick, Maverick MAX	715002874
	<ul style="list-style-type: none"> • Fantástica plataforma de sistema de entretenimiento para uso durante la conducción. • Resistente fabricación de polipropileno inyectado que favorece la adaptación perfecta y la instalación sencilla. • Unidad ajustable para sujetar con seguridad prácticamente cualquier dispositivo tablet y smartphone de 13 cm a 25,4 cm (con carcasa protectora). • Combinación perfecta con sistema de audio MTX completo y sistema de intercomunicación de Rugged Radios. • Compatible con instalación de GPS Garmin Montana 680T. • Almacenamiento integrado (capacidad de 3,8 litros) con acceso a toma de corriente de 12 V en tablero para la carga de dispositivos. 	

Sistemas de comunicación

Kit de auriculares para casco de Rugged Radios, para pasajeros en la parte de atrás	Con sistema de intercomunicación de Rugged Radios	715004380 · SOLO EE.UU.
	<ul style="list-style-type: none"> • Kits de micrófono y altavoz en casco y cables de 3,7 m adicionales para ampliar el sistema de intercomunicación de 2 a 4 personas. • Cable de alimentación requerido para la instalación en modelos MAX. 	

ACCESORIOS ELÉCTRICOS Y ELECTRÓNICOS

Componentes eléctricos

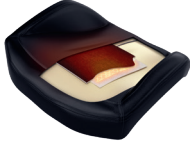
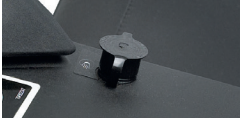
Calefactor para asiento	Maverick, Maverick MAX	715006112
	<ul style="list-style-type: none"> • Calefactor para asiento de 25 W que ofrece confort térmico durante la conducción. • Regulación de temperatura alta/baja para disfrutar de control térmico. • Este kit incluye un calefactor para asiento de fibra de carbono, placa de espuma e interruptor para integración en tablero. • Se instala directamente en la almohadilla del asiento original. • La instalación en asientos delanteros requiere arnés eléctrico para accesorios calefaccionados (710005757). • La instalación en asientos traseros requiere arnés eléctrico para accesorios calefaccionados (715006004). 	
Salida de visera calefaccionada	Maverick, Maverick MAX	715001246
	<ul style="list-style-type: none"> • Colocación estratégica en el vehículo para que no pierdas agilidad. • Esta salida de visera opcional elimina el vaho durante la conducción. • Instalación fácil y rápida. • De venta individual. • No incluye visera calefaccionada. 	

Arnés eléctrico para accesorios calefaccionados

(No se ilustra.)

Maverick, Maverick MAX

710005757

- Arnés eléctrico requerido para la conexión y el uso de asientos delanteros, volante y barra de agarre con calefacción.
- La instalación en asientos traseros requiere arnés eléctrico para accesorios calefaccionados (715006004).

Kit de instalación de batería auxiliar

(No se ilustra.)

Maverick, Maverick MAX

715006315

- Permite añadir una segunda batería de 18 Ah a fin de contar con configuración de batería doble que ofrece alimentación adicional para componentes eléctricos opcionales (sistema de sonido, cabrestante, etc.).
- Integra módulo electrónico con impermeabilidad IP67 para evitar que los componentes eléctricos opcionales agoten la batería de arranque.
- El kit incluye caja de conexiones de batería adicional, todo el cableado necesario y portabaterías.
- Ambas baterías quedan perfectamente integradas en la ubicación de fábrica, detrás del asiento del pasajero.
- Batería adicional (410301203) y accesorios para batería (250000282) de venta por separado.

Accesorios electrónicos

NOVEDAD Soporte para móvil

Maverick, Maverick MAX

715008786



- Puerta resistente al agua que permite posicionamiento perfecto del teléfono.
- Integra tecnología de pantalla táctil capacitiva y resistiva.
- Sistema de resorte en placa posterior que realiza ajustes automáticos según grosor.
- Adaptación a móviles con dimensiones hasta 185 mm x 85 mm x 15 mm.
- Funciona prácticamente con cualquier cable de cargador.
- No incluye cables para móvil ni cargador.
- Requiere el soporte para dispositivo electrónico (715002874) para instalar el soporte del móvil en la puerta.

Banderín con luz

Maverick, Maverick MAX

715002886



- Indispensable para la conducción por dunas.
- LED Cree de 5 W.
- 5 lentes de colores para permitir la personalización.
- Banderín de desmontaje rápido con luz y mástil reemplazable.
- Visibilidad del vehículo ampliada.
- Cubre requisitos esenciales para la conducción por dunas.
- Base de aluminio fundido con tuerca de mariposa de acetal.
- Incluye cableado y soportes de montaje.
- La bandera de 1,2 m se monta en la parte superior de la jaula antivuelco.
- Puede instalarse en ambos laterales del vehículo.

Llave verde de sistema de seguridad con codificación digital (D.E.S.S.)

Maverick (motorización Turbo/Turbo R/Turbo RR)

710005232



- Protección antirrobo de alta seguridad para tu vehículo.
- La tecnología de cifrado mediante chip restringe el acceso al sistema de arranque electrónico de la unidad.
- Código exclusivo para cada vehículo.
- Diseño de rótula resistente a los impactos y las vibraciones para garantizar una conexión fiable.
- 3 modos programables:
 - Modo de trabajo: limita la velocidad del vehículo a 40 km/h sin restringir el par motor.
 - Modo normal: limita la velocidad del vehículo a 70 km/h y reduce el par en un 50%.
 - Modo de alto rendimiento: sin limitaciones.

CABRESTANTES Y ENGANCHES

Cabrestantes Can-Am HD

Cabrestante Can-Am HD 4500	Maverick, Maverick MAX	715006416
	<ul style="list-style-type: none"> • Palanca de embrague ergonómica. • Marchas y cojinetes de acero de gran resistencia para ofrecer par motor y durabilidad superiores. • Freno de retención de carga 100% automático. • Solenoide con sellado de protección contra el clima. • Mando a distancia con cable y sellado de protección contra el clima, e interruptor montado en tablero. 	<ul style="list-style-type: none"> • En conformidad con estándares CE. • Fuerza de tracción de 2.041 kg. • 13,1 m de cable de acero de 6,3 mm. • Guiacabos de rodillos de 4 direcciones y alta resistencia. • Se requiere arnés eléctrico para cabrestante (715003585) y parachoques delantero compatible con cabrestante.

Cabrestante Can-Am HD 4500-S	Maverick, Maverick MAX	715006417
	<ul style="list-style-type: none"> • Palanca de embrague ergonómica. • Marchas y cojinetes de acero de gran resistencia para ofrecer par motor y durabilidad superiores. • Freno de retención de carga 100% automático. • Solenoide con sellado de protección contra el clima. • Mando a distancia con cable y sellado de protección contra el clima, e interruptor montado en tablero. 	<ul style="list-style-type: none"> • Fuerza de tracción de 2.041 kg. • 15,2 m de cuerda sintética de 6,35 mm. • Guiacabos con escobén de aluminio resistente a la corrosión. • Se requiere arnés eléctrico para cabrestante (715003585) y parachoques delantero compatible con cabrestante.

Cabrestantes WARN[®] VRX

Cabrestante WARN VRX 45	Maverick, Maverick MAX	715006110
	<ul style="list-style-type: none"> • Sellado IP68 totalmente impermeable para garantizar protección contra los elementos. • Construcción metálica de alta resistencia. • Acabado pulverizado en negro y sujeciones de acero inoxidable para garantizar resistencia a la corrosión. • Nuevo diseño de embrague de alta resistencia basado en más de 70 años de experiencia de WARN en cubos de bloqueo para 4x4. • Freno de retención de carga para disfrutar de control óptimo. • Tren de engranajes planetario de tres fases totalmente metálico para ofrecer suavidad y fiabilidad. 	<ul style="list-style-type: none"> • Interruptor basculante montado en tablero. • Garantía de por vida limitada (componentes mecánicos) y garantía de 3 años (componentes eléctricos). • Fuerza de tracción de 2.041 kg. • 15 m de cable de acero de 6,3 mm. • Guiacabos de rodillos. • Se requiere arnés eléctrico para cabrestante (715003585) y parachoques delantero compatible con cabrestante.

Cabrestante WARN VRX 45-S	Maverick, Maverick MAX	715006111
	<ul style="list-style-type: none"> • Sellado IP68 totalmente impermeable para garantizar protección contra los elementos. • Construcción metálica de alta resistencia. • Acabado pulverizado en negro y sujeciones de acero inoxidable para garantizar resistencia a la corrosión. • Nuevo diseño de embrague de alta resistencia basado en más de 70 años de experiencia de WARN en cubos de bloqueo para 4x4. • Freno de retención de carga para disfrutar de control óptimo. • Tren de engranajes planetario de tres fases totalmente metálico para ofrecer suavidad y fiabilidad. 	<ul style="list-style-type: none"> • Interruptor basculante montado en tablero. • Garantía de por vida limitada (componentes mecánicos) y garantía de 3 años (componentes eléctricos). • Fuerza de tracción de 2.041 kg. • 15 m de cuerda sintética de 6,3 mm. • Guiacabos con escobén de aluminio fundido. • Se requiere arnés eléctrico para cabrestante (715003585) y parachoques delantero compatible con cabrestante.

Accesorios para cabrestantes

Guiacabos con escobén Can-Am HD	Cabrestante Can-Am HD	715006426
	<ul style="list-style-type: none"> • Al optimizar el cabrestante con un cable sintético, el guiacabos con escobén de aluminio resistente a la corrosión es un requisito, ya que evitará que el cable se quiebre en una esquina del guiacabos de rodillos o que se desgaste de forma prematura por el contacto con la superficie tosca del guiacabos gastado. • Para uso exclusivo con cables sintéticos. 	

Guiacabos con escobén WARN	Cabrestante WARN	715007785
	<ul style="list-style-type: none"> • Fabricación con doble revestimiento pulverizado. • Uso de cable sintético de cabrestante (715001118) requerido con cabrestantes WARN. • Para uso exclusivo con cables sintéticos de cabrestante. 	

Cable sintético de cabrestante	Cabrestante Can-Am HD Cabrestante WARN	715006430 715007783
	<ul style="list-style-type: none"> • 15,2 m de cable sintético de 6,35 mm para cabrestantes Can-Am HD. • Guiacabos con escobén Can-Am HD (715006426) requerido al optimizar cabrestante con cable sintético para evitar daños y efectos de desgaste prematuro en el cable. • Guiacabos con escobén WARN (715007785) requerido al optimizar cabrestante con cable sintético para evitar daños y efectos de desgaste prematuro en el cable. 	

Cable metálico de repuesto	Cabrestante Can-Am HD	705014978
	Cabrestante WARN	715006699



- 14,3 m de cable metálico de 6,3 mm para cabrestantes Can-Am HD.
- 16,8 m de cable metálico de 6,35 mm para kit de cabrestante WARN.
- Fuerza de tracción de 2.041 kg.

Extensión de cable sintético		715001120
-------------------------------------	--	------------------



- Prolongación ligera de 6,35 mm de diámetro, fácil de manejar y cómoda de transportar en la caja de carga.
- Se engancha fácilmente al cable del cabrestante para ampliar la longitud en 15,2 metros.
- Capacidad de arrastre lineal de 2,041 kg.

Arnés eléctrico para cabrestante <i>(No se ilustra.)</i>	Maverick, Maverick MAX	715003585
--	------------------------	------------------

- Requerido para la instalación de cabrestante.

Arnés para cabrestante trasero <i>(No se ilustra.)</i>		715006007
--	--	------------------

- Requerido para la instalación de cabrestante en el parachoques de cabrestante trasero S3.

Mando a distancia con cable	Cabrestante Can-Am†	715006504
------------------------------------	---------------------	------------------



- Este kit permite añadir un mando a distancia a vehículos con cabrestante de serie.
- Cabrestante estándar OEM de venta por separado.
- En conformidad con estándares CE.

† Arnés (710001023) requerido para usar mando a distancia en vehículos con cabrestante instalado de fábrica.

‡ Mando a distancia (710007050) y toma de conexión incluidos.

Mando de control remoto inalámbrico	Cabrestante WARN	715002542
--	------------------	------------------



- El sistema se instala con facilidad y rapidez, gracias a un arnés de cables con antena integrada y todos los accesorios de montaje.
- El sistema permite utilizar el cabrestante desde cualquier posición en un radio de 15,2 m, con lo que aumentan tus opciones de recuperación.
- Todos los componentes son resistentes al clima.

Gancho de remolque trasero X rc/X mr	Maverick, Maverick MAX de 2021 y anteriores	715004450
---	---	------------------



- Ofrece una ubicación de sujeción sólida en casos de remolcado necesario.
- Compatible con la mayoría de correas y ganchos.
- Compuesto de placa de acero de 5 mm y tubo de gancho de acero de 16 mm de alta resistencia.
- De serie en modelos Maverick X rc y X mr.

Enganches

Enganche trasero	Maverick, Maverick MAX de 2021 y anteriores	715002883 · Negro 715003938 · Rojo Cam-Am
-------------------------	---	--



- Construcción de acero resistente y ligera.
- Acabado E-coat.
- Punto de montaje fijo para bola de enganche que dota al vehículo de la capacidad de remolcado.
- Este enganche ofrece una capacidad de remolcado de 590 kg.
- No se incluye la bola de enganche.



Barra de enganche delantera y trasera	Maverick, Maverick MAX	715008350
--	------------------------	------------------



- De serie en receptor de enganche de 5 cm.
- Capacidad de remolcado de 750 kg.
- No se incluye la bola de enganche.
- Acero forjado.

ALTO RENDIMIENTO

Tecnología Smart-Lok

Diferencial Smart-Lok	Maverick de producción posterior al 1 de enero de 2017 Maverick MAX	705402936
	<ul style="list-style-type: none"> • La tecnología Smart-Lok exclusiva de Can-Am ofrece un diferencial delantero totalmente bloqueable sobre la marcha con modos automáticos de control electrónico. • Selecciona la configuración del diferencial según tus necesidades de conducción: "2x4" para tracción solo en las ruedas traseras, "4x4 Front Diff Lock" para tracción totalmente bloqueada a las 4 ruedas y "4x4 Smart Mode", que ofrece modos de calibración inteligentes predefinidos para tu tipo de conducción. • A partir de varias fuentes de información, los módulos "Smart Mode" accionarán el bloqueo de forma instantánea con la carga adecuada y en el momento oportuno para ofrecer tracción máxima sin comprometer la maniobrabilidad a baja velocidad, lo que resulta en colocación óptima y confiere una gran sensación de confianza al piloto. • El kit de diferencial Smart-Lok viene de serie con el modo Trail (Pista). • Puedes añadir los modos Mud (Barro), Rock (Roca) y Trail Activ (Pista) al instalar el módulo Smart Mode correspondiente adicional (de venta por separado) para optimizar tu entorno de conducción. • La instalación requiere palier/semieje de alto rendimiento (x2) y el kit de instalación Smart-Lok. 	
Palier/semieje de alto rendimiento	Maverick, Maverick MAX Maverick, Maverick MAX	705401634 · 163 cm 705402048 · 183 cm
	<ul style="list-style-type: none"> • Diseño de alto rendimiento ideal para uso todoterreno con protección superior para la conducción en cualquier entorno. • Incluye juntas homocinéticas, eje y manguitos con la geometría perfecta para tu vehículo Can-Am. • Requerido para instalar el kit de diferencial Smart-Lok. 	
Módulo Mud Smart Mode para barro <i>(No se ilustra.)</i>	Maverick, Maverick MAX con diferencial Smart-Lok Differential (excepto modelos Turbo RR de 2021 y posteriores)	715005282
<ul style="list-style-type: none"> • Este módulo permite añadir el modo inteligente Mud (Barro) a vehículos equipados con el kit de diferencial Smart-Lok vendido como accesorio o cambiar al modo inteligente Mud (Barro) en vehículos equipados con Smart-Lok de serie. • El modo Mud (Barro) se ha diseñado para ofrecer tracción superior en los barrizales más profundos. • Al detectar par motor alto o deslizamiento de las ruedas, Smart-Lok bloqueará por completo la parte delantera. • El sistema permanecerá bloqueado hasta que se suelte el acelerador. • No se puede instalar más de un módulo Smart Mode al mismo tiempo. 		
Módulo Rock Smart Mode para roca <i>(No se ilustra.)</i>	Maverick, Maverick MAX con diferencial Smart-Lok Differential (excepto modelos Turbo RR de 2021 y posteriores)	715005283
<ul style="list-style-type: none"> • Este módulo permite añadir el modo inteligente Rock (Roca) a vehículos equipados con el kit de diferencial Smart-Lok vendido como accesorio o cambiar al modo inteligente Rock (Roca) en vehículos equipados con Smart-Lok de serie. • El modo Rock (Roca) se ha diseñado para hacer frente a los más desafiantes obstáculos de roca. • Al detectar par motor alto a baja velocidad, Smart-Lok bloqueará progresivamente la parte delantera y permanecerá accionado hasta que se suelte el acelerador para ofrecer tracción óptima y evitar que patinen las ruedas. • El accionamiento progresivo facilita el manejo durante las maniobras. • No se puede instalar más de un módulo Smart Mode al mismo tiempo. 		
Módulo Trail Activ Smart Mode para pista <i>(No se ilustra.)</i>	Maverick, Maverick MAX con diferencial Smart-Lok Differential (excepto modelos Turbo RR de 2021 y posteriores)	715005284
<ul style="list-style-type: none"> • Este módulo permite añadir el modo inteligente Trail Activ (Pista) a vehículos equipados con el kit de diferencial Smart-Lok vendido como accesorio o cambiar al modo inteligente Trail Activ (Pista) en vehículos equipados con Smart-Lok de serie. • El modo Trail Activ (Pista) se ha diseñado para conducción deportiva con precisión óptima en los giros. • Al detectar par motor alto y/o un incremento de la velocidad, Smart-Lok bloqueará progresivamente la parte delantera y permanecerá accionado hasta que se suelte el acelerador o se reduzca la velocidad. • El accionamiento progresivo reduce el esfuerzo requerido para obtener suavidad en el manejo. • No se puede instalar más de un módulo Smart Mode al mismo tiempo. 		
Aletas guardabarros con soportes Lonestar Racing	Maverick, Maverick MAX	715004865
	<ul style="list-style-type: none"> • Estas aletas guardabarros de instalación por pernos son un accesorio fantástico. • Duraderos soportes de cromo molibdeno. • Protegen basculantes, rotores y juntas homocinéticas contra impactos de rocas y residuos. • A la venta por pares. 	

Pomo y placa de cambios Lonestar Racing de alto rendimiento

Maverick, Maverick MAX

715004866



- Placa de cambios fabricada de acero inoxidable de alta durabilidad y diseñada para sujeción segura mediante pernos.
- El kit incluye pomo de cambios Lonestar Racing de aluminio torneado.
- Ofrece durabilidad mejorada al conductor aficionado al alto rendimiento.

Guiacabos de rodillos de refuerzos recuadrados Lonestar Racing para acoplamiento exterior

Maverick, Maverick MAX de 2021 y anteriores

715004868



- Protegen y refuerzan los acoplamientos de las varillas de radio centrales en condiciones de conducción extremas.
- Incluyen pernos de acero de alto grado.

Pasadores de tapa de embrague Lonestar Racing de liberación rápida

Maverick, Maverick MAX

715005045

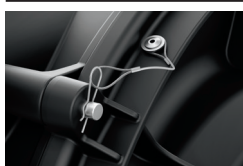

- Este kit permite retirar la tapa del embrague en cuestión de segundos para obtener acceso a la correa sin herramientas.
- Incluye 4 pasadores de acero inoxidable y liberación rápida con clips y sujeciones.
- Para uso en lugar de los tornillos de la tapa del embrague.
- Este producto influye en el sellado de la tapa del embrague, por lo que su uso se recomienda exclusivamente en condiciones de conducción secas.

Placa de soporte recuadrada para varillas de radio trasero Lonestar Racing de alto rendimiento

Maverick, Maverick MAX de 2021 y anteriores

715005046

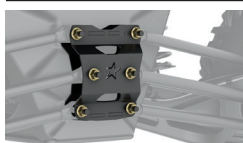

- Placa de soporte de doble capa para varillas de radio fabricada de acero de alto grado.
- Refuerza la ubicación de montaje de las varillas en el bastidor al tiempo que añade apariencia seriamente competitiva al vehículo.
- De fácil instalación.

Tubo de escape Yoshimura[†] de fácil instalación

Maverick, Maverick MAX

715002882



- Desarrollado en colaboración con Yoshimura.
- Fabricación en acero inoxidable 304 con extremo de aluminio cepillado.
- Mejor sonido, mejor aspecto y un 19% más ligero que el silenciador de serie.
- Supresor de chispas con certificación USDF/USDA.
- No se requiere ajuste del sistema de inyección de combustible.
- En conformidad con ROHVA y EPA.
- No presenta conformidad con estándares CE.

Filtro de aire de alto rendimiento de Twin AIR[†]

Maverick, Maverick MAX

715002895



- La mejor elección para las condiciones más extremas.
- Espuma de filtro con lubricación de varias etapas para capacidad superior de retención de polvo con flujo de aire elevado.
- Lavable y reutilizable.

Espuma de recambio (No se ilustra.)

Maverick, Maverick MAX

715000713

- Elemento de espuma de recambio para filtro Twin Air de alto rendimiento.

Prefiltro para esnórquel

Maverick, Maverick MAX (con kit de esnórquel)

715005599



- Prefiltro especial para esnórquel.
- Aumenta la protección del motor en condiciones de conducción extremas.
- Ayuda a mantener el filtro de aire limpio.
- El filtro bloquea las partículas de más de 0,13 mm.
- Necesario para mantener la validez de la garantía del vehículo con el sistema de oruga instalado.

Kit de esnórquel	Maverick, Maverick MAX (2019 y anteriores)	715003733
	Maverick, Maverick MAX (2020 y posteriores)	715007110



- Eleva las entradas de aire del motor y de CVT, de forma que el vehículo se puede sumergir parcialmente en agua o barro sin que entre agua en el motor.
- No compatible con separador de partículas S&B, portaequipajes LinQ con mecanismo de giro, barra de intrusión trasera Lonestar Racing, ni ningún tipo de ventanas y paneles traseros.
- La instalación requiere el filtro de aire sellado 707800780 (de venta por separado) para modelos fabricados antes del 1 de enero de 2018.
- De serie en modelos Maverick X mr.
- Sin homologación CE.

Kit para reubicación de radiador	Maverick, Maverick MAX	715004937
---	------------------------	------------------



- Reubica el radiador de serie a la parte posterior de la jaula.
- Ofrece protección contra piedras y residuos.
- Evita pérdidas de rendimiento de la refrigeración en condiciones de barro.
- Reduce el aire caliente en la cabina.
- De fácil limpieza.
- Incluye accesorios y conductos.
- No compatible con accesorios para plataforma, accesorios montados en la jaula posterior, sistema de audio completo MTX ni puertas flexibles superiores (a excepción de la caja de refrigeración LinQ de 30 litros).
- Radiador (709200703) requerido para la instalación en modelos de 2017.
- No es compatible con parabrisas integral.

ADVERTENCIA: Cualquier modificación o integración de accesorios puede influir en el manejo del vehículo. Es importante que dediques tiempo a familiarizarte con el vehículo tras realizar modificaciones para que puedas adaptar tus hábitos de conducción en consonancia. No realices nunca modificaciones no autorizadas. Tampoco debes instalar accesorios o sistemas que no cuenten con certificación de BRP para el vehículo particular. Estas modificaciones no han sido probadas por BRP y podrían incrementar los riesgos de lesiones personales o pérdida de control, e incluso afectar a la legalidad de uso del vehículo. Tu concesionario autorizado de BRP puede proporcionarte información sobre los accesorios disponibles adecuados para tu vehículo.

Kit de magneto de 850 W	Maverick, Maverick MAX (2021 y posteriores)	715006279
--------------------------------	---	------------------



- Incrementa la potencia del magneto a 850 W.
- Incluye rotor, estátor y regulador.

Kit de mejora de alta potencia de 172 CV X3	Maverick, Maverick MAX (modelos de 2017)	715004700
--	--	------------------



- Kit de actualización de rendimiento solo para modelos Maverick de 2017.
- 18 CV para obtener un total de 172 CV.
- Incluye: termocambiador intermedio con ventilador, bomba de combustible, catalizador y correa de alto rendimiento.
- La instalación por parte de un concesionario autorizado de BRP es un requisito para conservar la garantía del vehículo.
- Orden ejecutiva de CARB D-799U.

Kit de mejora de termocambiador intermedio para 172 CV <i>(No se ilustra.)</i>	Maverick, Maverick MAX (2018 y 2019)	715007137
	Maverick, Maverick MAX (2020)	715007277

- Mejora de termocambiador intermedio para Maverick de 2018 y posteriores.
- La instalación por parte de un concesionario autorizado de BRP es un requisito para conservar la garantía del vehículo.
- Requiere kit de instalación de mejora de potencia (715007111).

Accesorios de emergencia

Soporte de extintor Lonestar Racing	Maverick, Maverick MAX	715007320
--	------------------------	------------------



- Soporte de accionamiento rápido que permite extraer el extintor en tan solo segundos en situaciones de emergencia.
- Fabricación de aluminio torneado anodizado negro.
- Para adaptación a tubo de 4,7 cm de diámetro.
- Sujeción a cualquier parte de la jaula.
- Ofrece la seguridad de contar con equipo de emergencia fiable en todo momento.
- Integra monturas de aluminio torneado, pasador de accionamiento rápido, placa de montaje y dos abrazaderas.
- Extintor de venta por separado.
- Con marca "Lonestar Racing for Can-Am".

Extintor de incendios	295100833
------------------------------	------------------



- Ideal para incendios eléctricos o causados por grasa o aceite.
- Compatible con kit de soporte de extintor Lonestar Racing.
- No presenta conformidad con estándares CE.
- No disponible en Europa.

ADVERTENCIA: Cualquier modificación o integración de accesorios puede influir en el manejo del vehículo. Es importante que dediques tiempo a familiarizarte con el vehículo tras realizar modificaciones para que puedas adaptar tus hábitos de conducción en consonancia. No realices nunca modificaciones no autorizadas. Tampoco debes instalar accesorios o sistemas que no cuenten con certificación de BRP para el vehículo particular. Estas modificaciones no han sido probadas por BRP y podrían incrementar los riesgos de lesiones personales o pérdida de control, e incluso afectar a la legalidad de uso del vehículo. Tu concesionario autorizado de BRP puede proporcionarte información sobre los accesorios disponibles adecuados para tu vehículo.

Kit de emergencia

Maverick, Maverick MAX

715006102



- Kit de emergencia completo con todo el equipo y los artículos necesarios para resolver las situaciones más desagradables en que pueden verse los aficionados a los deportes motorizados.
- Incluye: cables de alto voltaje, compresor de aire, kit de reparación de neumáticos, correa de sujeción con trinquete, cinta adhesiva de sellado, correa para remolcado (1.500 kg), sujetacables, paños.

SISTEMAS DE ORUGA APACHE

Orugas para invierno

Garantía limitada*

Sistema de oruga Apache Backcountry LT

Maverick, Maverick MAX

715004734



- Orugas diseñadas para proporcionar el mejor rendimiento en nieve del mercado con niveles de flotación y tracción incomparables en superficies nevadas.
- Superficie de contacto 37% más amplia que la ofrecida por Apache 360 LT.
- Impresionante distancia al suelo ampliada de 18 cm para mantener el vehículo fuera de la nieve.
- Diseño de barra ligero inspirado en motonieves.
- Diseño de oruga robusto con púas de 5 cm para ofrecer tracción óptima en la nieve.
- Kit de montaje de Apache Backcountry LT, módulo DPS para sistema de oruga, y prefiltro para entradas de aire de CVT y motor requeridos.
- Optimiza tu sistema de oruga con guías adicionales, deslizadores con insertos Vespel y rascador de hielo.
- Solo para invierno.
- La instalación de orugas afectará a la longitud y la anchura del vehículo.

Kit de montaje de Apache Backcountry LT

(No se ilustra.)

Maverick, Maverick MAX

715004397 · Modelos de 163 cm

715004394 · Modelos de 183 cm

- Requerido para la instalación del sistema de oruga Apache Backcountry LT.
- Prefiltro y módulo DPS requeridos y de venta por separado.

Orugas para todo el año

Garantía limitada*

Sistema de oruga Apache 360 LT

Maverick, Maverick MAX

715005103



- Sistemas de oruga multifuncionales diseñados para soportar cargas pesadas y adaptarse a la mayoría de los vehículos todoterreno Can-Am.
- Posibilidades ampliadas de ajuste de superficie de contacto para ofrecer rendimiento superior en terreno abrupto.
- Superficie de contacto de 7 a 9% más amplia que la ofrecida por Apache 360.
- Distancia al suelo media de 41 cm. Púas de 2,5 cm en la parte delantera y de 3,2 cm en la parte trasera.
- En conformidad con estándares CE.
- Kit de montaje de Apache 360 LT, módulo DPS para sistema de oruga y kit de prefiltro de CVT y motor requeridos y de venta por separado.
- Uso recomendado exclusivamente en nieve.

Kit de montaje Apache 360 LT

(No se ilustra.)

Maverick, Maverick MAX

715004392 · Modelos de 163 cm

715004393 · Modelos de 183 cm

- Requerido para la instalación del sistema de oruga Apache 360 LT.
- Módulo DPS para sistema de oruga y prefiltro no incluidos.

*La garantía limitada está sujeta a las mismas exclusiones y limitaciones de responsabilidad, así como al resto de los términos y las condiciones de la garantía limitada estándar de BRP.

GUÍA DE INTEGRACIÓN DE SISTEMAS DE ORUGA APACHE

Apache Backcountry LT

Año de modelo / Modelo	Oruga	Montaje de oruga	Módulo DPS para sistema de oruga	Prefiltro sin esnórquel	Prefiltro con esnórquel
2017 y posteriores Maverick, Maverick MAX (modelos de 163 cm)	715004734	715004397	715007338 Maverick, Maverick MAX de 2022 y anteriores (excepto motor Turbo RR) O 715006266 Maverick, Maverick MAX de 2023, y de 2022 y anteriores con motor Turbo RR	715005600 (excepto X mr)	715005599
2017 y posteriores Maverick, Maverick MAX (modelos de 183 cm)		715004394			

Apache 360 LT

Año de modelo / Modelo	Oruga	Montaje de oruga	Módulo DPS para sistema de oruga	Prefiltro sin esnórquel	Prefiltro con esnórquel
2017 y posteriores Maverick, Maverick MAX (modelos de 163 cm)	715005103	715004392	715007338 Maverick, Maverick MAX de 2022 y anteriores (excepto motor Turbo RR) O 715006266 Maverick, Maverick MAX de 2023, y de 2022 y anteriores con motor Turbo RR	715005600	715005599
2017 y posteriores Maverick, Maverick MAX (modelos de 183 cm)		715004393			

*La garantía limitada está sujeta a las mismas exclusiones y limitaciones de responsabilidad, así como al resto de los términos y las condiciones de la garantía limitada estándar de BRP.

Accesorios

Rascadores de hielo

Sistema de oruga Apache Backcountry LT

860201728



- Proporcionan lubricación adicional en condiciones extremas y de hielo.
- Montaje en barra, compactos y ligeros.
- El diseño aprovecha el concepto de bobina para posibilitar el uso de la marcha atrás sin causar daños.
- Fáciles de guardar cuando no se necesitan.
- Incrementan la durabilidad de los deslizadores.

Kit de ruedas Apache Backcountry LT

Sistema de oruga Apache Backcountry LT

715006293



- Kit de ruedas adicionales para orugas traseras Backcountry LT.
- Reduce la resistencia al avance y la rodadura en condiciones de nieve dura o durante el transporte de cargas pesadas.
- Incrementa la durabilidad de los deslizadores en condiciones de nieve endurecida.
- Cada kit incluye dos ruedas, eje transversal y accesorios de montaje para una esquina de oruga.
- Se pueden instalar dos kits por cada oruga trasera.

Deslizadores con insertos Vespel[†]

Sistemas de oruga Apache Backcountry LT

503194815



- Insertos DuPont Vespel que ofrecen fricción reducida.
- Durabilidad superior.
- Se pueden cortar a la longitud deseada.
- Se necesitan 8 por vehículo.
- De venta individual.

Módulo DPS para sistema de oruga

(No se ilustra.)

Maverick, Maverick MAX (solo motor Turbo RR)

715006266

Maverick, Maverick MAX (excepto motor Turbo RR)

715007338

- Innovador módulo DPS que garantiza la precisión del velocímetro y dirección asistida optimizada, lo que se traduce en control perfecto y conducción sencilla.
- Requerido para la instalación de los sistemas de oruga Apache.

Prefiltro para entradas de aire de motor y de CVT

Maverick, Maverick MAX (excepto modelos X mr)

715005600

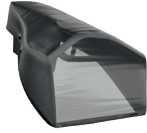

- Aumenta la protección del motor en condiciones de conducción extremas.
- Ayuda a mantener el filtro de aire limpio.
- El filtro bloquea las partículas de más de 0,19 mm.
- Fácil de instalar.
- No compatible con separador de partículas S&B.
- Necesario para mantener la validez de la garantía del vehículo con el sistema de oruga instalado.

Requerido para la instalación de los sistemas de oruga Apache Backcountry LT y Apache 360 LT.

PALAS DE TRABAJO PROMOUNT

Kits de pala de trabajo ProMount - Tablas de referencia

	183 cm acero negro	183 cm acero amarillo	183 cm Flex2
Kit de pala de trabajo	715008176	715008177	715008175
Hoja	715004474	715006021	715004485
Bastidor de empuje	715008116	715008116	715008116
Placa de montaje	715008197	715008197	715008197

Kits de pala de acero Can-Am ProMount

Kit de pala de trabajo de acero Can-Am ProMount de 183 cm

Maverick, Maverick MAX

■ 715008176 · Negro
■ 715008177 · Amarillo



- Estos kits incluyen:
 - Hoja de acero Can-Am ProMount
 - Bastidor de empuje con sistema de colocación rápida
 - Placa de montaje Can-Am ProMount

Hojas de acero Can-Am ProMount

Hoja de acero Can-Am ProMount de 183 cm

Compatible con bastidor de empuje ProMount

■ 715004474 · Negro
■ 715006021 · Amarillo



- Hoja de pala de trabajo en acero de calibre 12.
- Hoja reemplazable.
- Pasador de gran tamaño diseñado para facilitar el giro de la hoja y evitar la acumulación de nieve en el punto de rotación.
- El diseño de la hoja permite desplazar con gran comodidad la nieve en cualquier ángulo.
- Despeja una superficie de 168 cm con la pala totalmente en ángulo.
- Altura de la hoja de 43 cm.
- Compatible con los accesorios de la hoja Can-Am ProMount para mejorar aún más la versatilidad de la pala.
- No compatible con trapecio delantero S3 de gran altura.

Palas angulares Can-Am ProMount

Hoja de pala de trabajo unidireccional de acero Can-Am ProMount de 183 cm

Compatible con bastidor de empuje ProMount

715007264



- Simplifica el trabajo con las herramientas adecuadas. Despeja el camino y lanza la nieve más lejos.
- El extremo mayor mide 67 cm de altura; la hoja se estrecha hasta una altura de 41 cm en el extremo menor.
- Hoja unidireccional asimétrica diseñada para evacuar la nieve a mayor altura.
- Aleta de goma (715007299) para mantener la nieve alejada del conductor ofrecida como accesorio (de venta por separado).
- Con marca Can-Am.

Kit de pala Can-Am ProMount Flex2

Kit de pala de trabajo Can-Am ProMount Flex2 de 183 cm

Maverick, Maverick MAX

715008175



- Estos kits incluyen:
 - Hoja Can-Am ProMount Flex2
 - Bastidor de empuje con sistema de colocación rápida
 - Placa de montaje Can-Am ProMount

Hoja Can-Am ProMount Flex2

Hoja Can-Am ProMount Flex2 de 183 cm

Compatible con bastidor de empuje ProMount

715004485



- Hoja de pala de trabajo de material UHMWPE flexible que absorbe los impactos para evitar daños en la pala.
- Hoja reemplazable.
- Pasador de gran tamaño diseñado para facilitar el giro de la hoja y evitar la acumulación de nieve en el punto de rotación.
- El diseño de la hoja permite desplazar con gran comodidad la nieve en cualquier ángulo.
- Despeja una superficie de 168 cm con la pala totalmente en ángulo.
- Altura de la hoja de 43 cm.
- Compatible con los accesorios de la hoja Can-Am ProMount para mejorar aún más la versatilidad de la pala.

Accesorios de pala Can-Am ProMount

Marcadores de bordes Can-Am ProMount

Maverick, Maverick MAX

715004206



- No perderás de vista los bordes de la pala.
- Altura: 60 cm.
- A la venta por pares.
- Compatibles con hojas Can-Am ProMount Flex2 y de acero con o sin extensiones (excepto para hojas de acero Can-Am ProMount de 137 cm).

Hoja protectora de plástico Can-Am ProMount de 183 cm

Maverick, Maverick MAX

715004483



- Ideal para evitar marcas en el pavimento.
- Compatible con hojas Can-Am ProMount de 183 cm.

Alerones laterales Can-Am ProMount

Maverick, Maverick MAX

715006258

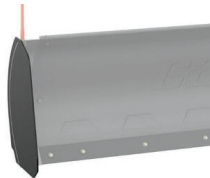

- Ayudan a mantener la nieve en la pala.
- Dimensiones: 43,2 cm x 33 cm.
- A la venta por pares.
- Compatibles con hojas Can-Am ProMount Flex2 y de acero con o sin extensiones (excepto para hojas de acero Can-Am ProMount de 137 cm).

Extensiones de hoja Can-Am ProMount

Maverick, Maverick MAX

■ 715004205 · Negro
■ 715005319 · Amarillo



- Sirven para ampliar la hoja Can-Am ProMount.
- 8 cm más a cada lado.
- Compatibles con hojas Can-Am ProMount (excepto hojas de acero Can-Am ProMount de 137 cm).
- Es posible instalar una hoja protectora más larga sobre la longitud adicional proporcionada por las extensiones.

Hoja de arrastre quitanieves

(No se ilustra.)

Palas de trabajo ProMount (a partir de 152 cm)

715007794

- Raspador basculante de acero de 6 mm de espesor.
- Se levanta cuando el vehículo avanza para no afectar el raspado.
- Mayor capacidad de retirar nieve.
- Raspado más agresivo en modo inverso.
- Levanta el raspador del suelo para que raspe de manera uniforme.
- Longitud ajustable para adaptarse a las hojas de 152, 168 y 183 cm.
- Compatible con hojas ProMount (Flex y de acero).
- No compatible con el kit de oruga Apache.

Hoja protectora de diseño curvado

(No se ilustra.)

Maverick, Maverick MAX

715007793 · 183 cm

- Hoja protectora diseñada con borde inferior plegado.
- La superficie ampliada permite reducir el clavado de la pala durante el uso en superficies desiguales.
- Ideal para gravilla, hierba, adoquín y otras superficies no sólidas con cobertura de nieve.

Soluciones personalizadas Can-Am ProMount

Bastidor de empuje Can-Am ProMount con sistema de colocación rápida

Maverick, Maverick MAX

715008116



- Tubos de acero de alta resistencia diseñados para condiciones de uso intensivo.
- La estructura interpuesta ofrece tracción y fuerza de empuje sin par.
- Diseñado para ofrecer altura máxima de elevación de la pala.
- Presenta sistema de conexión rápida y alineación automática, pedal para desenganche de operación sencilla y palanca ergonómica para ajustar el ángulo de la pala.
- Interruptor de protección recomendado para ampliar la vida útil del cable.
- La instalación requiere la placa de montaje Can-Am ProMount.
- La hoja gira a la izquierda o a la derecha, en 5 posiciones.
- Pasador de gran tamaño diseñado para facilitar el giro de la hoja y evitar la acumulación de tierra y nieve en el punto de rotación.
- Guiacabos de rodillos de pala de trabajo incluido.

Extensión de bastidor de empuje Can-Am ProMount

Maverick, Maverick MAX

715006257

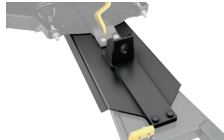

- Extensión de bastidor de empuje de 30 cm requerido para la instalación de la pala con sistemas de oruga Apache.

Placa de montaje Can-Am ProMount

Maverick, Maverick MAX

715008197



- Requerida para la instalación del bastidor de empuje Can-Am ProMount con sistema de colocación rápida.
- Placa de montaje de gran precisión que se puede dejar instalada todo el año sin afectar a la distancia del chasis al suelo.
- Incluye el guiacabos de rodillos de pala de trabajo.
- No compatible con trapecio delantero S3 de gran altura.

Sistema de orientación para pala de trabajo Can-Am ProMount

Maverick, Maverick MAX

715009241



- Convierte tu sistema de pala de trabajo en una unidad fácil de controlar desde el asiento del operador.
- Pone en tus manos el control total de los movimientos de la pala (arriba/abajo, izquierda/derecha) con el joystick suministrado.
- Con una sola mano, podrás controlar todos los movimientos de la pala. Esto te permitirá concentrarte en la operación de la pala con toda tranquilidad.
- Compatible con la hoja y el bastidor de empuje ProMount para SxS.
- No compatible con el sistema de oruga Apache Backcountry LT.
- Extensión de bastidor de empuje (715006257) requerida para la instalación con el parachoques delantero Rancher.
- El cabrestante y la pala se venden por separado.

Interruptor de protección ProMount

(No se ilustra.)

Maverick, Maverick MAX

715006259

- Para controlar la tensión del cable al elevar en exceso el sistema de pala de trabajo.
- Evita daños en el vehículo, el cabrestante y el bastidor de empuje de la pala de trabajo.
- Sensor reubicado para altura de elevación óptima.

Guiacabos de rodillos de pala de trabajo

Maverick, Maverick MAX

715001223

• Guiacabos de rodillos cilíndrico



- El mayor diámetro del rodillo inferior reduce el desgaste del cable metálico en aplicaciones con pala de trabajo.
- Compatible con todas las palas de trabajo ProMount.

FUNDAS Y REMOLCADO

Funda para remolcado

(No se ilustra.)

Maverick
Maverick MAX

715005813
715005814

- Tejido de alto rendimiento hecho de poliéster teñido resistente a la radiación UV.
- Forro interior suave que protege el parabrisas y los paneles en color contra la abrasión.
- Áreas más susceptibles a la abrasión reforzadas con doble capa de tejido.
- Funda para remolcado resistente a los efectos del clima que protege tu vehículo durante el almacenamiento o el transporte.
- Abertura para acceso a la tapa del depósito de combustible y la cabina en el lateral del pasajero.
- Instalación fácil y rápida.
- Diseñada para adaptarse perfectamente a tu vehículo con o sin accesorios Can-Am.

Correas retráctiles Bolt-On[†] de sujeción por trinquete

295101072



- Perfectas para transportar tu vehículo o sujetar cargas.
- Montaje fácil: sujeción a cualquier superficie plana (por ejemplo, plataforma de carga o bastidor).
- Correa de sujeción de 2,5 cm x 1,8 m con costuras reforzadas para proporcionar una fuerza de carga de 226 kg y resistencia a la rotura de 680 kg.
- Práctico botón retraíble para aflojar, enrollar y recoger la correa automáticamente, mientras que el mecanismo de trinquete tensa la correa para asegurar el vehículo o la carga en su sitio.
- Asidero de trinquete de caucho para ofrecer agarre seguro, y gancho con revestimiento de vinilo para proteger las superficies de enganche.
- A la venta por pares.

Correas con trinquete

■ 715008309 · Negro / Gris



- Capacidad de soporte seguro de 181 kg.
- Correa de 2,5 cm x 3 m con logotipos de Sea-Doo, Ski-Doo y Can-Am.
- Trinquete Deluxe con asidero de goma.
- Ganchos en S revestidos.
- Pack de 2.

Correa de sujeción con trinquete de alto rendimiento

715008308



- Capacidad de soporte seguro de 454 kg.
- Correa de 38 mm x 1,8 m con marcas BRP.
- Trinquete Deluxe con asidero de goma.
- Ganchos tipo clip con revestimiento en negro.
- Cinta de 300 mm incluida.
- Pack de 2.



CAN-AM MAVERICK R

CAN-AM MAVERICK R

ACCESORIOS

Techos	94
Parabrisas y protección contra el viento	94
Retrovisores	95
Redes superiores antiviento	95
Protectores de chasis de HMWPE	96
Parachoques y protectores	96
LinQ: Carga y descarga con máxima facilidad	98
Portaequipajes y accesorios de almacenamiento	102
Accesorios ACM y SMART	105
Iluminación	106
Sistemas de audio	109
Accesorios eléctricos y electrónicos	110
Cabestrantes	111
Alto rendimiento	113





ACCESORIOS PARA MAVERICK R

PACKS QUE OFRECEN DISTINCIÓN. TUS PACKS PARA MAVERICK R.

PASO 1: ELIGE TU PACK ESENCIAL

		Maverick R
BÁSICO	Retrovisores laterales de aluminio	715007363
	Soporte para dispositivo electrónico	715007176
	Cajas de carga LinQ laterales (13,5 litros)	715007372
	Estuches de almacenamiento superiores para puerta	715008065
AVANZADO	Parabrisas de vidrio	715007181
	Toma de aire de refrigeración en techo	715008280
	Luneta	715007317
	Protector de pantalla XPS	860202680
EXTREMO	Kit de escobillas y limpiaparabrisas con opción intermitente	715007173
	Arnés eléctrico para kit de escobillas y limpiaparabrisas	715008855

PASO 2: ELIGE TU PACK AUXILIAR

		Maverick R
ACM	Módulo de control de accesorios	715009796
	Arnés de ACM trasero	715009268
	Centro de control SMART para ACM	715007712
LUCES SMART	Luces LED integradas SMART para retrovisores laterales	715007185
	Luz LED integrada SMART para capó	715007378
	Luz LED integrada SMART para techo	715007322
	Luces de persecución LED SMART	715007727
AUDIO	Sistema Can-Am JL Audio - Nivel 5	715007957
	Kit de instalación de batería auxiliar	715007837
ADVENTURE	Parachoques delantero Desert	715007311
	Maleta LinQ (96 litros)	715007182
	Portaequipajes para techo Adventure	715007186
	Portaequipajes LinQ con mecanismo de giro	715007306

TE MERECE LO MEJOR. EL PACK ESENCIAL PARA MAVERICK R.

¿LO QUIERES TODO? ¡LO TENEMOS TODO!

SOLO LO
MEJOR

	Maverick R
Retrovisores laterales de aluminio	715007363
Soporte para dispositivo electrónico	715007176
Portaequipajes LinQ con mecanismo de giro	715007306
Cajas de carga LinQ laterales (13,5 litros)	715007372
Maleta LinQ (96 litros)	715007182
Estuches de almacenamiento superiores para puerta	715008065
Estuche de almacenamiento para techo	715007379
Estuche de almacenamiento a la altura del hombro	715007371
Parabrisas de vidrio	715007181
Toma de aire de refrigeración en techo	715008280
Luneta	715007317
Redes superiores antiviento	715007376
Protector de pantalla XPS	860202680
Módulo de control de accesorios	715009796
Arnés de ACM trasero	715009268
Centro de control SMART para ACM	715007712
Luces LED integradas SMART para retrovisores laterales	715007185
Luz LED integrada SMART para capó	715007378
Luz LED integrada SMART para techo	715007322
Luces de persecución LED SMART	715007727
Kit de escobillas y limpiaparabrisas con opción intermitente	715007173
Sistema Can-Am JL Audio - Nivel 5	715007957
Techo Can-Am JL Audio - Nivel 4	715007309
Kit de instalación de batería auxiliar	715007837
Deslizadores	715007170
Parachoques delantero Desert	715007311
Parachoques trasero Desert	715007172
Kit de protección de chasis de polietileno de ultra alto peso molecular (HMWPE)	715007373
Barra de intrusión delantera	715007312

TECHOS

NOVEDAD Techo deportivo

Maverick R

715007364



- Polipropileno inyectado resistente a los impactos.
- Proporciona niveles excelentes de protección contra los elementos y visibilidad en pendientes.
- Diseño especial para uso con la toma de aire de refrigeración en techo (715008280).
- Compatible con parabrisas.

NOVEDAD Toma de aire de refrigeración en techo

Maverick R

715008280



- Proporciona aire fresco al compartimento del motor.
- Diseño elegante y estilo de competición.
- Incrementa el flujo de aire fresco a la admisión para evitar pérdidas de potencia.
- Requerido para uso de parabrisas integral.
- Requiere el techo deportivo o el techo Can-Am JL Audio - Nivel 4.
- No compatible con el kit de articulación para techo con audio.

PARABRISAS Y PROTECCIÓN CONTRA EL VIENTO

Parabrisas

NOVEDAD Parabrisas de vidrio

Maverick R

715007181



- Parabrisas integral de vidrio laminado y curvado.
- Ofrece sellado hermético de la jaula, y protege tanto al conductor como al pasajero contra la intemperie.
- Proporciona niveles máximos de claridad óptica y resistencia a la abrasión.
- Debe utilizarse con kit de escobillas y limpiaparabrisas para disfrutar de visibilidad clara en condiciones de conducción difíciles, incluso en entornos de barro.
- Uso con protección posterior contra el viento para maximizar el confort del pasajero.
- Debe utilizarse con la toma de aire de refrigeración en techo (715008280).
- Compatible con la luz LED integrada SMART para techo.
- No compatible con el kit de articulación para techo con audio (715008164).

NOVEDAD Parabrisas integral con recubrimiento protector

Maverick R

715007321



- Parabrisas integral de policarbonato con recubrimiento protector Quantum¹ de alta resistencia a los impactos.
- Construcción de policarbonato perfilado para ofrecer rigidez mejorada.
- Proporciona excelente claridad óptica y resistencia superior a la abrasión.
- Protección contra los elementos para conductor y pasajero.
- Desmontaje rápido y sencillo sin herramientas.
- Uso con protección posterior contra el viento para maximizar el confort del pasajero.
- Se puede utilizar con el kit de escobillas y limpiaparabrisas (715007173) (solo para uso no intensivo).
- Compatible con la luz LED integrada SMART para techo.
- Debe utilizarse con la toma de aire de refrigeración en techo (715008280).
- No compatible con el kit de articulación para techo con audio (715008164).

Kit de escobillas y limpiaparabrisas con opción intermitente

Maverick R

715007173



- La forma ideal de mantener el parabrisas despejado en condiciones de lluvia o durante la conducción por agua y barro.
- El mecanismo de escobilla y el dispensador de líquido limpiaparabrisas quedan completamente ocultos en el vehículo.
- La escobilla y el dispensador de líquido limpiaparabrisas se instalan en la parte inferior del parabrisas para ofrecer máxima visibilidad.
- Para uso con parabrisas de vidrio o con recubrimiento protector.
- Opción intermitente de velocidad de escobilla cuando el kit se instala en combinación con el ACM.
- Arnés eléctrico requerido (715008855) para conectar y usar kits de escobillas y limpiaparabrisas sin ACM. De venta por separado.

NOVEDAD Kit de escobillas manual

Maverick R

715009424



- Escobilla manual individual para eliminar restos y suciedad del parabrisas.
- Sistema de instalación sencilla que no requiere conexión eléctrica.
- Amplio asidero ergonómico que proporciona buen agarre por toda la superficie de barrido.
- Compatible con parabrisas de vidrio o con recubrimiento protector que integran escobillas montadas en la parte superior.

Protección posterior contra el viento

NOVEDAD Ventana trasera de policarbonato

Maverick R

715007315



- Ventana de policarbonato de alta resistencia a los impactos.
- Reduce el rebufo del parabrisas e impide la entrada del polvo y la lluvia para incrementar el confort en cabina.
- Instalación fácil y rápida.
- Diseño especial para uso con el sistema Can-Am JL Audio - Nivel 3 y 5 altavoces traseros, y compatible con todos los techos.

NOVEDAD Luneta

Maverick R

715007317



- La pantalla integral de malla en la parte trasera reduce el rebufo del parabrisas para incrementar el confort en la cabina.
- Se instala de forma rápida y sencilla en la jaula antivuelco.

RETROVISORES

NOVEDAD Retrovisores laterales de aluminio

Maverick R

715007363

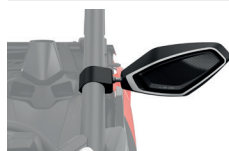

- Diseño elegante.
- Aluminio moldeado negro de alta calidad para ofrecer durabilidad óptima.
- Superficie convexa que proporciona un campo de visión más amplio y visibilidad mejorada alrededor de la unidad.
- Se puede instalar a cualquier altura en el pilar A de la jaula para ofrecer visibilidad óptima al piloto.
- Posibilidad de instalar luces LED integradas para retrovisores laterales (715007185).
- Retrovisores ajustables con diseño de rótula.
- Posibilidad de plegar los retrovisores (mecanismo de plegado).
- Compatible con parabrisas y red para puerta superior.
- A la venta por pares.

NOVEDAD Retrovisores laterales

Maverick R

715007188



- Diseño elegante.
- Espejos de plástico de alta resistencia a los impactos.
- Superficie convexa que proporciona un campo de visión más amplio y visibilidad mejorada alrededor de la unidad. Se puede instalar a cualquier altura en la jaula para ofrecer visibilidad óptima al piloto.
- Retrovisores ajustables con diseño de rótula.
- Posibilidad de plegar los retrovisores (mecanismo de plegado).
- Compatible con parabrisas y red para puerta superior.
- A la venta por pares.

Monitor y cámara de visión trasera

Maverick R

715009410



- Kit 100% impermeable de monitor y retrovisor de visión trasera.
- Podrás ver todo lo que necesites con las imágenes múltiples proporcionadas por la cámara de visión trasera.
- La unidad reemplaza al retrovisor de serie (pantalla integrada en el retrovisor de reemplazo de la unidad).
- La cámara se sirve de luz infrarroja para ofrecer visibilidad nocturna.

REDES SUPERIORES ANTIVIENTO

NOVEDAD Redes superiores antiviento

Maverick R

715007376



- Esta pantalla integral de malla con marco de acero se instala en la puerta del vehículo para disfrutar de protección añadida contra el viento y el barro.
- Es muy fácil de usar y se adapta a los movimientos de la puerta.
- Facilita el acceso a la cabina.
- La red permite apertura por cremallera para incrementar la ventilación cuando se necesita.
- A la venta por pares.

PROTECTORES DE CHASIS DE HMWPE

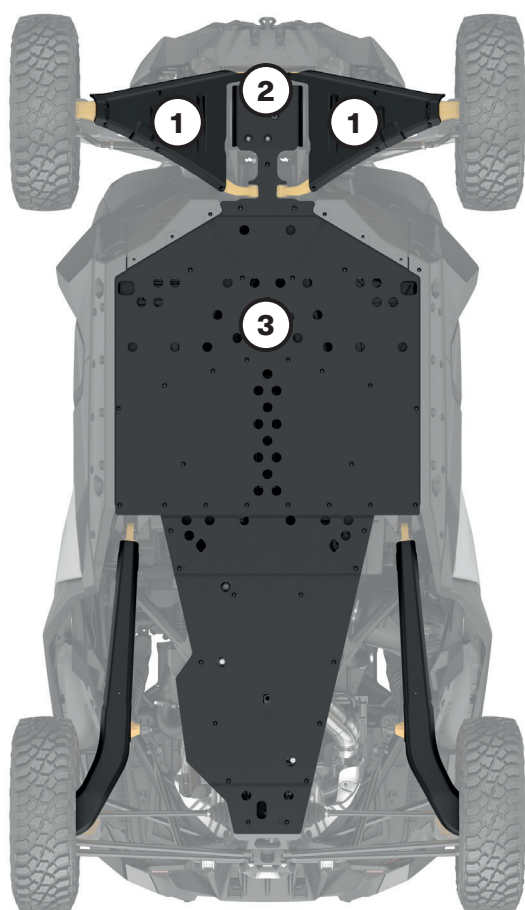

MAVERICK R

2023

Kit de protección de chasis de polietileno de ultra alto peso molecular (HMWPE)

715007373

Protectores de chasis individuales de HMWPE

①	Protectores de basculantes y trapecios delanteros de HMWPE	715007183
②	Protector de chasis delantero de HMWPE	715007313
③	Protector de chasis de HMWPE	715007314

Nuestros protectores de plástico se deslizan suave y silenciosamente por los obstáculos para ofrecer excelente protección en terrenos abruptos. Fabricados en polietileno de ultra alto peso molecular (HMWPE) termoformado resistente a la abrasión de 10 mm de espesor.

- Más ligero que el aluminio.
- Excelente capacidad antigrietas.
- Alta resistencia a los impactos.

PARAQUOQUES Y PROTECTORES

Parachoques

NOVEDAD Parachoques delantero para uso en pista

Maverick R

■ 715007803 · Negro
■ 715008763 · Amarillo



- El parachoques delantero más amplio de Can-Am protege los faros y la zona del radiador de la unidad.
- Alto grado de protección adicional en condiciones de conducción extremas.
- Fabricación de tubo de acero de 3,8 cm de diámetro.
- Revestimiento anticorrosión con acabado pulverizado de gran durabilidad.
- Combínalo con los deslizadores y el parachoques trasero para beneficiarte de protección sin precedentes.
- Presenta puntos de montaje integrados para luces.
- Compatible con cabrestante.

NOVEDAD Parachoques delantero para uso en desierto

Maverick R

■ 715007311 · Negro
■ 715007691 · Amarillo



- Diseño elegante y resistente.
- Proporciona protección añadida sin sacrificar las ventajas de agilidad y rendimiento del vehículo.
- Fabricación de tubo de acero de alta resistencia para proteger la parte delantera de la unidad.
- Revestimiento anticorrosión interior y exterior con acabado pulverizado de gran durabilidad.
- Combínalo con los deslizadores y el parachoques trasero para beneficiarte de protección sin precedentes.
- Presenta puntos de montaje integrados para luces.
- Compatible con cabrestante.

NOVEDAD Parachoques delantero para uso en dunas

Maverick R

■ 715007169 · Negro
■ 715007305 · Metal desnudo



- Parachoques altamente integrado que crea un ángulo ofensivo más pronunciado y proporciona protección añadida al vehículo.
- Mejora la distancia del chasis al suelo.
- El elegante diseño dota a la unidad de una apariencia más deportiva.
- Fabricación de acero de alta resistencia con placa de aluminio de 3 mm.
- Revestimiento anticorrosión interior y exterior con acabado pulverizado de gran durabilidad.
- Presenta gancho de remolque integrado.
- No es compatible con cabrestante.

NOVEDAD Parachoques trasero para uso en desierto

Maverick R

■ 715007172 · Negro
■ 715007694 · Amarillo



- Diseño robusto.
- Proporciona protección añadida a la parte posterior de la unidad sin sacrificar las ventajas de agilidad y rendimiento del vehículo.
- Ofrece a los usuarios agarre adicional en el parachoques y mejora el acceso a la carga en la parte posterior.
- Fabricación de tubo de acero de alta resistencia.
- Revestimiento anticorrosión interior y exterior con acabado pulverizado de gran durabilidad.
- Combínalo con los deslizadores y el parachoques delantero para beneficiarte de protección sin precedentes.

Deslizadores

NOVEDAD Deslizadores

Maverick R

■ 715007170 · Negro
■ 715007693 · Amarillo

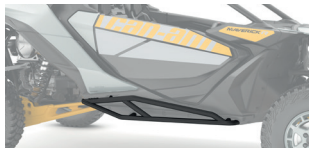

- Protege los laterales del vehículo contra obstáculos.
- Con agarre añadido en la parte superior para mejorar el acceso a la carga en el techo.
- Fabricación de tubo de acero especial de alta resistencia.
- Revestimiento anticorrosión interior y exterior con acabado pulverizado de gran durabilidad.
- Combínalo con los parachoques delantero y trasero para beneficiarte de protección sin precedentes.
- A la venta por pares.

NOVEDAD Deslizadores de HMW-HDPE

Maverick R

715008142



- El elegante diseño dota al vehículo de una apariencia más deportiva.
- Integración perfecta con la carrocería de la unidad para proporcionar máxima capacidad de superación de obstáculos y protección excelente.
- Fabricación de HMWPE y HDPE para ofrecer durabilidad añadida.
- Añade el parachoques delantero para uso en dunas para disfrutar de protección sin precedentes y luces integradas para contar con visibilidad óptima.
- A la venta por pares.

Barra de intrusión

NOVEDAD Barra de intrusión delantera

Maverick R

715007312



- La barra de intrusión de acero es acorde con el estilo del vehículo y acentúa su impacto visual.
- El diseño del tubo no obstruye el campo de visión del conductor, y reduce los puntos ciegos para incrementar la visibilidad.
- Revestimiento anticorrosión interior y exterior con acabado pulverizado de gran durabilidad.
- Compatible con la barra de iluminación LED OnX6 Arc de 102 cm de Baja Designs (710006818) y la luz LED integrada SMART para techo (715007322).
- Compatible con todos los parabrisas.

LINQ: CARGA Y DESCARGA CON MÁXIMA FACILIDAD



ACCESORIOS LINQ PARA MAVERICK R

Ubicación y requisitos de montaje

<ul style="list-style-type: none"> • Sin necesidad de herramientas: instala y desmonta accesorios a mano rápidamente. • Equipa tu Can-Am para cualquier tarea en un momento. • Sistema de montaje resistente incluso en los terrenos más difíciles. 	Plataforma de carga estándar	Portaequipajes LinQ con mecanismo de giro 715007306	Portaequipajes para techo Adventure 715007186
Accesorios LinQ con base de 40,6 cm <ul style="list-style-type: none"> • Anclajes LinQ espaciados a 40,6 cm, de centro a centro • Capacidad de carga más baja que la ofrecida por los accesorios LinQ con base de 91,4 cm • Aptos para uso en vehículos ATV y SxS Can-Am, vehículos Can-Am Spyder y Ryker, motos acuáticas Sea-Doo y motonieves Ski-Doo. 			
Caja de refrigeración LinQ de 16 litros 295100698 • Blanco 219400964 • Negro	Posición central: Sin requisitos adicionales (adaptación a anclajes LinQ de serie) Otras posiciones: Kit de instalación de base LinQ 715008125 (1 juego requerido/accesorio)	Kit de instalación de base LinQ 715008125 (1 juego requerido/accesorio)	Kit de instalación de base LinQ 715008125 (1 juego requerido/accesorio)
Kit de herramientas LinQ 715006829			
Caja de herramientas LinQ 715008111			
Maleta LinQ SR de 21 litros 860202449			
Maleta deportiva LinQ de 17 litros 860202447			
Caja modular LinQ 715005494 • (10 litros) 715007112 • (20 litros) 715006830 • (30 litros)			
Bolsa estanca plegable LinQ 715008110			
Accesorios LinQ con base de 91,4 cm <ul style="list-style-type: none"> • Montaje en portaequipajes LinQ de uso común en vehículos todoterreno Can-Am • Capacidad de carga superior a la ofrecida por los accesorios LinQ con base de 40,6 cm. • Uso limitado a vehículos todoterreno Can-Am 			
Caja de carga LinQ (53 l) 715006997	Sin requisitos adicionales (adaptación a anclajes LinQ de serie)	Kit de instalación de base LinQ 715008125 (2 juegos requeridos/accesorio)	Kit de instalación de base LinQ 715008125 (2 juegos requeridos/accesorio)
Caja abierta LinQ de perfil bajo (63 litros) 715007827			
Caja de carga LinQ (90 l) 715005274			
Caja de refrigeración LinQ de 35 litros 715006998			
Accesorios de carga LinQ			
Maleta LinQ (96 litros) 715007182	Sin requisitos adicionales (adaptación a anclajes LinQ de serie)	Kit de instalación de base LinQ 715008125 (2 juegos requeridos/accesorio)	Kit de instalación de base LinQ 715008125 (2 juegos requeridos/accesorio)
Cajas de carga LinQ laterales (13,5 litros) 715007372			
Soportes LinQ			
Sujeciones para equipamiento LinQ 715005340	Sin requisitos adicionales	Kit de instalación de base LinQ 715008125 (1 juego requerido)	Instalación en pared lateral Adaptadores LinQ 715003058
Soporte para herramientas LinQ 715007358			

Accesorios LinQ con base de 40,6 cm

Caja modular LinQ

Maverick R

715005494 · (10 litros)

715007112 · (20 litros)

715006830 · (30 litros)



- Permite apilamiento de otras cajas modulares para tener siempre el equipo adecuado a mano.
- Tamaño de caja siempre perfecto para guardar cualquier cosa.
- Instalación posible en cualquier base LinQ de 40,6 cm de ancho.
- Ver tabla de ubicación y requisitos de instalación.

Inserción térmica para caja modular LinQ (10 litros)

Maverick R

219401110



- Forro aislante.
- Integración perfecta en la caja modular LinQ (10 litros).
- Espacio para siete latas de 355 ml.
- Conserva el hielo durante un día.
- Dimensiones interiores: 23 cm (larg.) x 43 cm (anch.) x 6,3 cm (alt.).

Caja de herramientas LinQ

Maverick R

715008111



- Fabricación de HDPE inyectado de alta precisión para ofrecer rigidez y durabilidad.
- 19 litros de capacidad (máx.).
- Hermética, resistente al clima y con cierre de seguridad en tapa.
- Sistema sencillo de quita y pon en un segundo sin herramientas.
- Todas las ventajas de LinQ: sencilla, rápida y segura.
- Ver tabla de ubicación y requisitos de instalación.

Kit de herramientas LinQ

Maverick R

715006829



- Incluye:
 - Alicates de corte
 - Alicates de boca larga
 - Alicates regulables
 - Llave de trinquete, conector de 3/8 pulg.
 - Extensión de trinquete de 6 pulg.
 - Ubicación de almacenamiento de la correa de la CVT integrada (correa no incluida)
- Broca larga de 19 mm con conector de 3/8 pulg., 6 puntos
- Broca de 18 mm, conector de 3/8 pulg.
- Broca larga de 17 mm con conector de 3/8 pulg., 6 puntos
- Broca de 15 mm, conector de 3/8 pulg.
- Broca de 13 mm, conector de 3/8 pulg.
- Broca de 10 mm, conector de 3/8 pulg.
- Broca de 8 mm, conector de 3/8 pulg.
- Llave combinada de 19 mm
- Llave combinada de 18 mm
- Llave combinada de 15 mm
- Llave combinada de 13 mm
- Llave combinada de 10 mm
- Llave combinada de 8 mm
- Broca Torx T40, conector de 3/8 pulg.
- Broca Torx T30, conector de 3/8 pulg.
- Broca Torx T20, conector de 3/8 pulg.
- Llave de tubo, conector de 3/8 pulg.
- Ver tabla de ubicación y requisitos de instalación.

Caja de refrigeración LinQ de 16 litros

Maverick R

■ 219400964 · Negro

■ 295100698 · Blanco



- Todas las ventajas de LinQ: sencilla, rápida y segura.
- Construcción rotomoldeada que proporciona rigidez y durabilidad excepcionales.
- Aislamiento de espuma de calidad premium para retención óptima de hielo.
- Utiliza el sistema de montaje LinQ (patente EE.UU. 8777531 y 8875830).
- Sistema sencillo de quita y pon en un segundo sin herramientas.
- Espacio para veinte latas de 355 ml.
- Conserva el hielo durante tres días.
- Dimensiones exteriores: 33 cm (larg.) x 51 cm (anch.) x 25,5 cm (alt.).
- Dimensiones interiores: 23 cm (larg.) x 43 cm (anch.) x 18 cm (alt.).
- Ver tabla de ubicación y requisitos de instalación.

Maleta deportiva LinQ de 17 litros

Maverick R

860202447



- Capacidad de 17 litros.
- Parte inferior rígida, parte superior semirrígida.
- Ver tabla de ubicación y requisitos de instalación.

Maleta LinQ SR de 21 litros

Maverick R

860202449



- Todas las ventajas de LinQ: sencilla, rápida y segura.
- Bolsa semirrígida ampliable.
- 21 litros de capacidad.
- Utiliza el sistema de montaje LinQ (patente EE.UU. 8777531 y 8875830).
- Sistema sencillo de quita y pon en un segundo sin herramientas.
- Ver tabla de ubicación y requisitos de instalación.

Bolsa estanca plegable LinQ

Maverick R

715008110



- Bolsa estanca totalmente impermeable que se dobla por la parte superior para asegurar y proteger tu equipo.
- Montaje LinQ con base de plástico rígida de alta resistencia.
- Solución de almacenamiento de alta capacidad (40 litros).
- Fondo con forro de espuma para mayor protección del equipo.
- Asa integrada para facilitar el transporte y el uso en el vehículo.
- Dimensiones: 36 cm (larg.) x 48 cm (anch.) x altura ajustable.
- Ver tabla de ubicación y requisitos de instalación.

Accesorios LinQ con base de 91,4 cm

NOVEDAD Caja de refrigeración LinQ de 35 litros

Maverick R

715006998



- Montaje LinQ eficaz y seguro, y queda bien sujeto con solo un cuarto de vuelta.
- Fácil de instalar y retirar con el sistema LinQ.
- Instalación en configuración LinQ de 91,4 cm.
- Fabricación de polietileno que proporciona rigidez y durabilidad excepcionales.
- 35 litros de capacidad de almacenamiento.
- Asegura la caja de refrigeración en el vehículo mediante el mecanismo de bloqueo LinQ (860201968).
- Aislamiento de espuma de calidad premium para retención óptima de hielo.
- Posibilidad de añadir una barra LinQ Lite de 5 ranuras en el lateral y en la parte posterior de la caja de refrigeración.
- Caja estanca incluida para mantener la comida seca.
- Tapón de drenaje en la parte inferior para evacuar cualquier exceso de agua.
- El nuevo sistema de bloqueo, ergonómico y resistente, ofrece sellado excelente de la parte superior.
- Método innovador de sujeción de 12 latas (355 ml).
- Asideros integrados por moldeo que agilizan las operaciones de instalación y desmontaje.

Caja de carga LinQ (53 litros)

Maverick R

715006997



- Hecha de polietileno.
- 53 litros de capacidad de almacenamiento.
- Fácil de instalar y compatible con el sistema LinQ.
- El nuevo sistema de pestañas, ergonómico y resistente, ofrece un sellado excelente.
- Posibilidad de instalar accesorios LinQ de 40,6 cm en la tapa para aumentar la capacidad de carga.
- Permite instalar soportes para herramientas (715008896) en la caja.
- Cerradura en la parte frontal de la caja para cerrar (2 llaves incluidas).

NOVEDAD Caja abierta LinQ de perfil bajo (63 litros)

Maverick R

715007827



- Fabricada de polipropileno inyectado resistente a los impactos y al clima, esta caja tiene una capacidad de almacenamiento de 63 litros.
- Montaje LinQ que ofrece almacenamiento eficaz y seguro; queda bien sujeto con solo un cuarto de giro. Fácil de instalar y retirar con el sistema LinQ.
- Se puede instalar en varias configuraciones de 40,6 cm o en una configuración de 91,4 cm.
- Es posible instalar accesorios LinQ de 40,6 cm en la tapa para ampliar la capacidad de carga.
- Transporte sencillo con asidero rígido. Sistema antivibración que impide el movimiento del asidero durante la conducción.
- La caja se sostiene de forma independiente con patas de soporte al nivel de la articulación.
- El diseño compacto amplía el campo de visión trasero al máximo.
- Presenta cerradura en la parte frontal de la caja (dos llaves incluidas).

Caja de carga abierta LinQ (90 litros)

Maverick R

715005274



- Hecha de polietileno.
- 90 litros de capacidad de almacenamiento.
- Fácil de instalar y compatible con el sistema LinQ.
- Lista para la instalación en tu vehículo gracias al anclaje LinQ de serie.
- 6 asideros en el contorno para poder instalar cuerdas elásticas fácilmente.
- Permite instalar soportes para herramientas (715008896) en la caja abierta.

Accesorios de carga LinQ

NOVEDAD Maleta LinQ (96 litros)

Maverick R

715007182



- Caja resistente al clima con fabricación de polipropileno inyectado reforzado con fibra de vidrio resistente a los impactos.
- Ofrece capacidad de almacenamiento máxima de 96 litros y 15 kg.
- Fácil de instalar y retirar con el sistema LinQ.
- Lista para la instalación en tu vehículo gracias al anclaje LinQ de serie.
- Se puede instalar junto con las cajas de carga LinQ laterales (13,5 litros) para disponer de una solución de carga completa.
- Compatible con el portaequipajes con mecanismo de giro.

NOVEDAD Cajas de carga LinQ laterales (13,5 litros)

Maverick R

715007372



- Caja resistente al clima con fabricación de polipropileno inyectado reforzado con fibra de vidrio resistente a los impactos.
- Cada una ofrece capacidad de almacenamiento máxima de 13,5 litros y 5 kg.
- Fácil de instalar y retirar gracias al sistema LinQ.
- Posibilidad de instalar hasta dos accesorios LinQ de 40,6 cm entre las cajas de carga LinQ laterales (13,5 litros).
- La combinación con la maleta LinQ (96 litros) proporciona una solución de carga completa.
- Compatible con el portaequipajes con mecanismo de giro.

Soportes LinQ

Soporte para herramientas LinQ

Maverick R

715007358



- Soporte para herramientas de gran versatilidad.
- Práctico seguro giratorio que permite el almacenamiento de las herramientas en cualquier ángulo.
- A la venta por pares.

Sujeciones para equipamiento LinQ

Maverick R

715005340



- Sujeciones resistentes y flexibles que se adaptan perfectamente a diversos objetos de 2,5 a 10 cm de diámetro.
- Diseño de gran resistencia para llevar arcos, cañas de pescar, rastrillos o herramientas agrícolas, entre otros.
- Las sujeciones se abren rápidamente con un botón, de modo que resulta muy sencillo sacar los objetos.
- Sistema de base de gran resistencia para las aventuras más audaces.
- Transporta tus herramientas fácilmente combinando las sujeciones para equipamiento LinQ con el sistema LinQ.
- Orientación de 360°.
- A la venta por pares.

Montaje LinQ

Adaptador LinQ

Maverick R

715003058



- A la venta en packs de 4 unidades.
- Permite la instalación del soporte para herramientas LinQ en el portaequipajes para techo Adventure.

Kit de instalación de base LinQ

Maverick R

715008125



- Exclusiva sujeción de montaje para utilizar en cualquier accesorio del sistema LinQ.
- Incluye: 2 bases de carga LinQ y accesorios.

Mecanismo de bloqueo LinQ

Maverick R

860201968



- Modo sencillo de bloquear de forma segura la mayoría de los accesorios LinQ.
- Incluye tapa que protege el mecanismo de bloqueo contra los elementos.
- Resistente a la corrosión.
- Pack de 1 unidad con 2 llaves.
- No compatible con la caja de refrigeración LinQ de 16 litros, la caja de herramientas LinQ, el soporte para herramientas LinQ ni las sujeciones para equipamiento LinQ.

Correas con trinquete para sujeción de rueda de repuesto

Maverick R

28000955

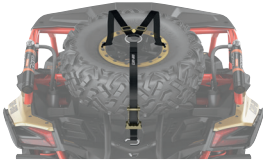

- Correa con trinquete para sujeción de 3 puntos; extremos con bucle.
- Diseñadas para sujetar firmemente la rueda de repuesto en accesorios que presentan puntos de enganche integrados para este fin.
- Ajustables para permitir la adaptación a ruedas de tamaños comunes.
- Trinquete y anillo de unión fabricados de acero zincado de alta durabilidad.
- Accesorio requerido para sujeción de rueda de repuesto en portaequipajes para techo Adventure.

PORTAEQUIPAJES Y ACCESORIOS DE ALMACENAMIENTO

Portaequipajes

NOVEDAD Portaequipajes LinQ con mecanismo de giro

Maverick R

715007306



- Resistente y duradero, el portaequipajes LinQ con mecanismo de giro ayuda a mantener la carga segura en su sitio.
- Revestimiento anticorrosión con acabado pulverizado de gran durabilidad.
- Acción de giro mediante cilindro de gas; bloqueo en posición abierta.
- Posibilidad de instalar hasta tres accesorios LinQ de 40,6 cm sobre el portaequipajes.
- Compatible con accesorios LinQ para instalación bajo el portaequipajes.
- Presenta puntos de anclaje para sujeción de rueda de repuesto.
- Correas para sujeción de rueda de repuesto de venta por separado.

NOVEDAD Portaequipajes para techo Adventure

Maverick R

715007186



- Solución de carga ideal. Lleva contigo todo el equipo que necesites a cualquier experiencia off-road.
- Fabricación en tubo de acero ligero de 3,2 cm de diámetro.
- Para llevar hasta 34 kg de carga.
- Este portaequipajes permite ajustar la altura para la adaptación a techos de serie o a un techo con toma de aire de refrigeración en techo.
- Puntos de montaje integrados para luces.
- Presenta puntos de anclaje para sujeción de rueda de repuesto.
- Se puede completar con el adaptador LinQ (715003058) en el lateral.
- Correas para sujeción de rueda de repuesto de venta por separado.
- La instalación requiere el techo deportivo.

Almacenamiento

NOVEDAD Estuche de almacenamiento a la altura del hombro

Maverick R

715007371



- Este estuche resistente al clima mantiene tus cosas seguras y bien sujetas durante la conducción.
- Instala el estuche entre los asientos para aprovechar al máximo el espacio sin utilizar y ampliar la capacidad de carga del vehículo.
- Este estuche ofrece una capacidad de 6 litros y presenta compartimentos de red exteriores, así como una red interior flexible que mantiene los objetos en su sitio.
- La base termoformada se conecta a las puertas para permitir la instalación de los estuches.
- Su construcción semi-rígida ofrece flexibilidad muy útil a la hora de guardar objetos de formas irregulares.

NOVEDAD Estuche de almacenamiento para techo

Maverick R

715007379



- Este estuche resistente al clima mantiene tus cosas seguras y bien sujetas durante la conducción.
- Aprovecha el espacio en techo de forma inteligente y amplía la capacidad de carga del vehículo en 9 litros.
- La base termoformada se conecta al techo para facilitar la instalación del estuche, y la construcción semirígida ofrece flexibilidad muy útil a la hora de guardar objetos de formas irregulares.
- Se puede colgar para ofrecer acceso fácil a los objetos en el estuche, y la red integrada amplía el espacio de almacenamiento.
- Contiene dos secciones: una fija, y otra extraíble para uso independiente.
- Disfruta de acceso sencillo a tu smartphone con el bolsillo delantero transparente compatible con pantalla táctil.

NOVEDAD Estuches de almacenamiento superiores para puerta

Maverick R

715008065



- Estos estuches resistentes al clima mantienen tus cosas seguras y bien sujetas durante la conducción.
- Los estuches se instalan en el panel superior de la puerta para aumentar el espacio de carga en el vehículo.
- Cada estuche presenta una capacidad de 5 litros y compartimentos de malla interiores.
- La base termoformada se conecta a las puertas para permitir la instalación de los estuches.
- Su construcción semi-rígida ofrece flexibilidad muy útil a la hora de guardar objetos de formas irregulares.
- Almohadillas añadidas en la zona del codo para mejorar el confort.
- A la venta por pares.

NOVEDAD Estuches de almacenamiento para paneles de puerta inferiores

Maverick R

715007324



- Estos estuches resistentes al clima mantienen tus cosas seguras y bien sujetas durante la conducción.
- Los estuches se instalan en el panel inferior de la puerta para aumentar el espacio de carga en el vehículo.
- Cada estuche presenta una capacidad de 5 litros y compartimentos de malla interiores.
- La base termoformada se conecta a las puertas para permitir la instalación de los estuches.
- Su construcción semi-rígida ofrece flexibilidad muy útil a la hora de guardar objetos de formas irregulares.
- Almohadillas añadidas para mejorar el confort.
- A la venta por pares.
- No compatible con altavoces para puerta (sistema de audio de nivel 5).

NOVEDAD Estuche de almacenamiento para asiento de pasajero

Maverick R

715008080



- Este estuche resistente al clima mantiene tus cosas seguras y bien sujetas durante la conducción.
- Estuche que se instala en el asiento del pasajero para ampliar la capacidad de carga del vehículo.
- Ofrece 55 litros de capacidad de almacenamiento y está dividido en dos compartimentos.
- El compartimento superior integra material aislante para mantener las bebidas frías e incluye dos sujetavasos.
- Bolsillo adicional en el interior que ofrece espacio extra, por ejemplo, para el móvil.
- El compartimento inferior es accesible desde ambos lados y sirve de bolsillo amplio para guardar diversos objetos.
- El bolsillo extraíble en la parte delantera del estuche se puede usar como bolsa para residuos.

NOVEDAD Red de almacenamiento para panel posterior

Maverick R

715008312

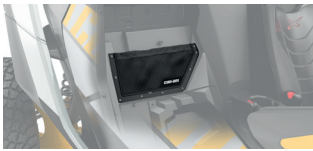

- Red detrás del asiento del pasajero para ampliar la capacidad de almacenamiento.

NOVEDAD Puertas laterales de plataforma

Maverick R

715009154



- Crea una solución de almacenamiento a partir de las cavidades de la plataforma trasera de la unidad.
- Ideal para llevar artículos de seguridad y de uso en pista que permanecen en el vehículo.
- Incluye dos puertas laterales de plataforma, una para cada lado.

PUNTO DE ENCUENTRO ENTRE INTELIGENCIA Y ACCESORIOS

Optimiza tu experiencia de conducción con información de la ECU del vehículo en tiempo real.

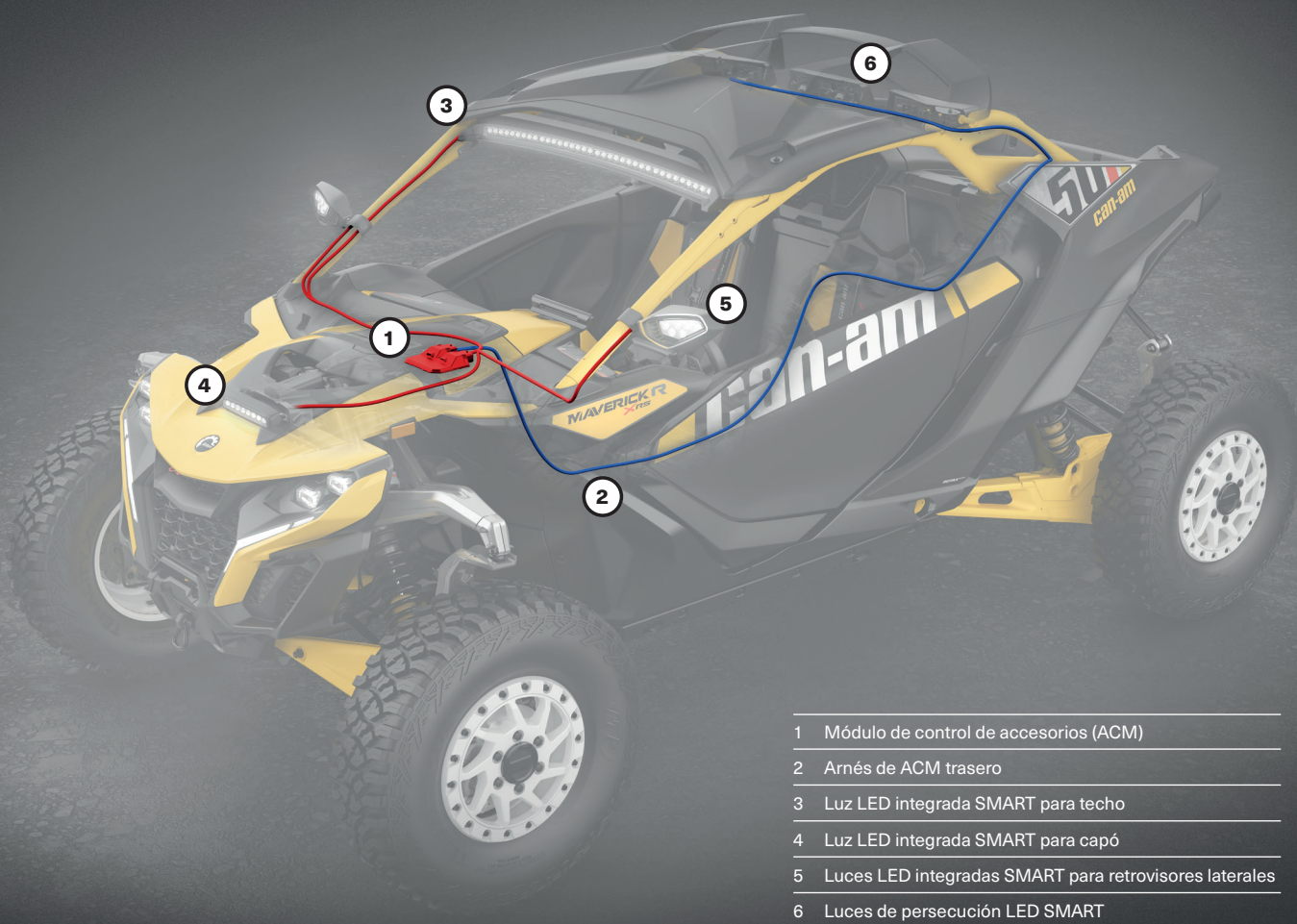

- 1 Módulo de control de accesorios (ACM)
- 2 Arnés de ACM trasero
- 3 Luz LED integrada SMART para techo
- 4 Luz LED integrada SMART para capó
- 5 Luces LED integradas SMART para retrovisores laterales
- 6 Luces de persecución LED SMART

¡Los accesorios SMART de Can-Am son exclusivos en el sector!

Gestionados por el módulo ACM de control de accesorios de Can-Am, los accesorios SMART responden a los sensores en el vehículo. Por ejemplo, las luces cambian gradualmente de modo reflector a foco con el aumento de la velocidad y, en consonancia con el movimiento del volante, se concentran en la dirección de la curva.

ACCESORIOS ACM Y SMART

Módulo de control de accesorios (ACM)

NOVEDAD Módulo de control de accesorios

Maverick R

715009796



- Funcionalidad SMART para accesorios mediante información de la ECU del vehículo en tiempo real para optimizar tu experiencia con los accesorios.
- Conecta tus accesorios a la pantalla táctil de color de 10,25 pulgadas (26 cm).
- Instalación de accesorios mediante conexión directa sencilla.
- Crea un ecosistema que simplifica y agiliza la instalación de accesorios.
- Incluye arnés frontal de ACM para conectar accesorios SMART de instalación delantera al módulo de control de accesorios (dos conectores auxiliares disponibles).
- Requiere arnés posterior de ACM (715009268) para conectar accesorios SMART de instalación trasera al módulo de control de accesorios.

NOVEDAD Arnés de ACM trasero

(No se ilustra)

Maverick R

715009268

- Requerido para conectar accesorios de montaje posterior y luces de persecución traseras al ACM.
- Crea un ecosistema que simplifica y agiliza la instalación de accesorios.
- Cinco conectores auxiliares disponibles.

NOVEDAD Centro de control SMART para ACM

Maverick R

715007712



- Controla los accesorios al seleccionar distintos modos. El círculo iluminado alrededor del botón indica el modo activo.
- Los iconos se iluminan al activar los accesorios.
- Realiza cambios de control de accesorios con tan solo elegir el botón de acceso rápido al accesorio deseado, sin necesidad de apartar la vista de la ruta.
- Botón de apagado total de LED delanteros para apagar todas las luces frontales con un solo clic. Al volver a pulsar el botón, el sistema recuerda las últimas configuraciones programadas.
- 6 botones preprogramados (barras de iluminación, parabrisas eléctrico articulado, apagado total de LED delanteros, luces esquinas) y 8 botones programables que permiten la personalización según los accesorios instalados.

Accesorios SMART

NOVEDAD Luz LED integrada SMART para techo

Maverick R

715007322

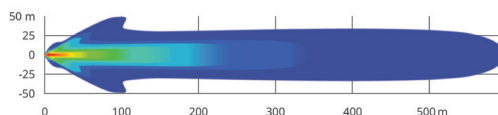

- Montada bajo el techo para ofrecer una apariencia exclusiva.
- Compatible con parabrisas.
- Intensidad variable (aumenta o disminuye) según la velocidad del vehículo con la instalación del módulo de control de accesorios (ACM) (relación foco-reflector).
- Luz combinada foco/reflector.
- 22.100 lumens.
- Apagada/Corta/Larga (activación por interruptor).
- Apagada/Corta/Larga/Modo automático SMART (activación por módulo ACM de control de accesorios).
- Módulo de control de accesorios (715009796) requerido para disponer de funcionalidad SMART.
- Arnés eléctrico (715008209) requerido para conectar y usar la luz LED integrada para techo (715007322) y disponer de la función de apagado/encendido sin ACM. De venta por separado.

NOVEDAD Luz LED integrada SMART para capó

Maverick R

715007378

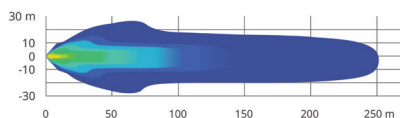

- Montaje empotrado en la toma de aire del capó para ofrecer una apariencia exclusiva.
- Intensidad variable (aumenta o disminuye) según la velocidad del vehículo con la instalación del módulo de control de accesorios (ACM) (relación foco-reflector).
- Luz combinada foco/reflector.
- 5.250 lumens.
- Apagada/Corta/Larga (activación por interruptor).
- Apagada/Corta/Larga/Modo automático SMART (activación por módulo ACM de control de accesorios).
- Módulo de control de accesorios (715009796) requerido para disponer de funcionalidad SMART.
- Arnés eléctrico requerido para disponer de la función de apagado/encendido sin ACM. De venta por separado.

NOVEDAD Luces LED integradas SMART para retrovisores laterales

Maverick R

715007185

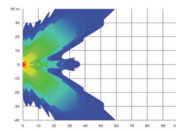

- Iluminación superior en curvas y espacios limitados.
- Amplían la anchura del haz de luz e iluminan las ruedas para mejorar la visibilidad.
- Haz de luz ancho.
- 3.000 lumens para cada luz.
- Iluminación dinámica izquierda y derecha con la instalación del módulo de control de accesorios (ACM, Accessory Control Module). Funcionamiento acorde con el movimiento del volante.
- Módulo de control de accesorios (715009796) requerido para disponer de funcionalidad SMART.
- Arnés eléctrico requerido para disponer de la función de apagado/encendido sin ACM. De venta por separado.
- Requiere retrovisores laterales de aluminio (715007363).
- Arnés eléctrico (715008212) requerido para conectar y usar las luces LED integradas para retrovisores laterales y disponer de la función de apagado/encendido sin ACM. De venta por separado.

NOVEDAD Luces de persecución LED SMART

Maverick R

715007727



- Diseñadas por Can-Am para que quienes te sigan no te pierdan de vista, especialmente en condiciones de polvo o extremas.
- Cuatro modos disponibles:
 - Modo de pista: luz trasera y luz de freno.
 - Modo de persecución: ofrece patrón de luz ámbar y sirve como luz de freno.
 - Modo de trabajo: luz blanca para iluminar la plataforma de carga.
 - Modo de marcha atrás (con conexión al módulo ACM de control de accesorios): sirve como luz de marcha atrás.
- Modular para permitir la instalación con accesorios montados en la parte posterior de la jaula antivuelco.
- Instalación sencilla con el módulo de control de accesorios (ACM).
- Módulo de control de accesorios (715009796) y arnés de ACM trasero (715009268) requeridos para disponer de funcionalidad SMART.
- Arnés eléctrico (715008210) requerido para conectar y usar las luces de persecución LED (715007727) y disponer de funcionalidad independiente de SMART sin ACM.

Kit de escobillas y limpiaparabrisas con opción intermitente

Maverick R

715007173



- La forma ideal de mantener el parabrisas despejado en condiciones de lluvia o durante la conducción por agua y barro.
- El mecanismo de escobilla y el dispensador de líquido limpiaparabrisas quedan completamente ocultos en el vehículo.
- La escobilla y el dispensador de líquido limpiaparabrisas se instalan en la parte inferior del parabrisas para ofrecer máxima visibilidad.
- Para uso con parabrisas de vidrio o con recubrimiento protector.
- Opción intermitente de velocidad de escobilla cuando el kit se instala en combinación con el ACM.
- Arnés eléctrico (715008855) requerido para conectar y usar el kit de escobillas y limpiaparabrisas (715007173) y disponer de la función de apagado/encendido sin ACM.

LUCES

Luces SMART

LUCES SMART CON ACM INSTALADO				
Funcionalidad SMART	Luz LED integrada SMART para techo 715007322	Luz LED integrada SMART para capó 715007378	Luces LED integradas SMART para retrovisores laterales 715007185	Luces de persecución LED SMART 715007727
	Módulo ACM de control de accesorios con arnés de ACM delantero 715009796		Retrovisores laterales de aluminio 715007363 + Módulo ACM de control de accesorios con arnés de ACM delantero 715009796	Módulo de control de accesorios (ACM) 715009796 + Arnés de ACM trasero 715009268
LUCES SMART SIN ACM INSTALADO				
Función de apagado/encendido	Luz LED integrada SMART para techo 715007322	Luz LED integrada SMART para capó 715007378	Luces LED integradas SMART para retrovisores laterales 715007185	Luces de persecución LED SMART 715007727
	Arnés de cableado 715008209	Arnés de cableado 715008211	Retrovisores laterales de aluminio 715007363 + Arnés de cableado 715008212	Arnés de cableado 715008210

*Todos los sistemas de iluminación son exclusivamente para uso todoterreno.

Luces BAJA

2 Elige el tipo de iluminación.					
1 Elige el punto de montaje.	LUCES BAJA CON ACM INSTALADO				
	Barra de iluminación LED OnX6 Arc de 102 cm de Baja Designs 710006818	Barra de iluminación LED OnX6 de 25 cm de Baja Designs 710006819	Luces LED XL Sport de Baja Designs 710006821	Luces LED Squadron Sport de Baja Designs 710004648	Luces LED XL80 de Baja Designs 710005041
Parachoques delantero para uso en desierto (715007311 o 715007691)	N/A	Adaptador ACM para barras de iluminación LED 715008213	Adaptador ACM para luces LED 715007715	Adaptador ACM para luces LED 715007715	Adaptador ACM para luces LED 715007715
Parachoques delantero para uso en pista (715007803 o 715008763)	N/A	N/A			
Techo con barra de soporte para luces (715003529)	N/A	N/A			
Techo con kit de montaje de luces - Posición baja (715008585)	Adaptador ACM para barras de iluminación LED 715008213	N/A	N/A	N/A	N/A
Techo con kit de montaje de luces - Posición alta (715007930)		N/A	N/A	N/A	N/A
2 Elige el tipo de iluminación.					
1 Elige el punto de montaje.	LUCES BAJA SIN ACM INSTALADO				
	Barra de iluminación LED OnX6 Arc de 102 cm de Baja Designs 710006818	Barra de iluminación LED OnX6 de 25 cm de Baja Designs 710006819	Luces LED XL Sport de Baja Designs 710006821	Luces LED Squadron Sport de Baja Designs 710004648	Luces LED XL80 de Baja Designs 710005041
Parachoques delantero para uso en desierto (715007311 o 715007691)	N/A	Arnés de cableado 715008863	Arnés de cableado 715008865	Arnés de cableado 715008865	Arnés de cableado 715008865
Parachoques delantero para uso en pista (715007803 o 715008763)	N/A	N/A			
Techo con barra de soporte para luces (715003529)	N/A	Arnés de cableado 715008863			
Techo con kit de montaje de luces - Posición baja (715008585)	Arnés de cableado 715008864	N/A	N/A	N/A	N/A
Techo con kit de montaje de luces - Posición alta (715007930)		N/A	N/A	N/A	N/A
3 Realiza el pedido.	Solicita todos los números de referencia del recuadro cruzado. <i>*Nota: la instalación de más de un kit de luces requiere kits de montaje o cables de alimentación adicionales.</i>				

*Todos los sistemas de iluminación son exclusivamente para uso todoterreno.

Barra de iluminación LED OnX6 Arc Series de 102 cm de Baja Designs

Maverick R

710006818

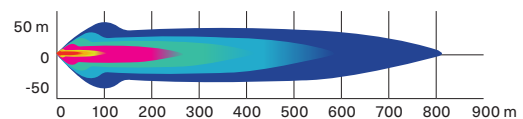

- Barra de iluminación de 252 W y 29.000 lumens.
- Con 24 LED Cree XM-L2.
- Combinación perfecta de modos de iluminación para ambas aplicaciones a corta y larga distancia.
- Diseñada para la instalación en techos equipados con barra de soporte para luces.
- Requiere cable de alimentación y barra de soporte para luces.

- Adaptador ACM (715008213) requerido para conectar las barras de iluminación LED de Baja Designs al arnés del ACM.
- Arnés eléctrico (715008864) requerido para conectar y usar la barra de iluminación LED OnX6 Arc de 102 cm de Baja Designs (710006818) y disponer de la función de apagado/encendido sin ACM.
- Kit de montaje de luces de Baja Designs (715007930 o 715008585) requerido para la instalación.
- Ver tabla de ubicación y requisitos de instalación.

Barra de iluminación LED OnX6 de 25 cm de Baja Designs

Maverick R

710006819

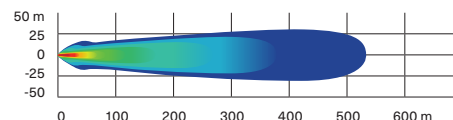

- Barra de iluminación de 108 W y 12.460 lumens.
- Con 6 LED Cree XM-L2.
- Combinación perfecta de modos de iluminación para ambas aplicaciones a corta y larga distancia.
- Ajustes de intensidad dual (alta/baja).

- Requiere cable de alimentación para luces de Baja Designs.
- Adaptador ACM (715008213) requerido para conectar las barras de iluminación LED de Baja Designs al arnés del ACM.
- Arnés eléctrico (715008863) requerido para conectar y usar la barra de iluminación LED OnX6 de 25 cm de Baja Designs (710006819) y disponer de la función de apagado/encendido sin ACM.
- Ver tabla de ubicación y requisitos de instalación.

Luces LED XL80 de Baja Designs

Maverick R

710005041

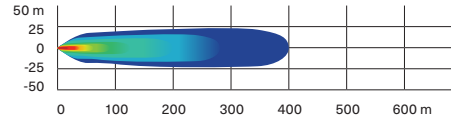

- 80 W por faro para ofrecer 9.500 lumens.
- 4 LED Cree XHP50 por faro.
- Ajustes de intensidad dual (alta/baja).
- Combinación perfecta de modos de iluminación para ambas aplicaciones a corta y larga distancia.
- Requiere cable de alimentación para luces de Baja Designs.
- A la venta por pares.

- Dimensiones: 11,4 cm x 11,4 cm.
- Adaptador ACM (715007715) requerido para conectar las luces LED de Baja Designs al arnés del ACM.
- Arnés eléctrico (715008863) requerido para conectar y usar las luces LED XL80 de Baja Designs (710005041) y disponer de la función de apagado/encendido sin ACM.
- Ver tabla de ubicación y requisitos de instalación.

Luces LED Squadron Sport de Baja Designs

Maverick R

710006820

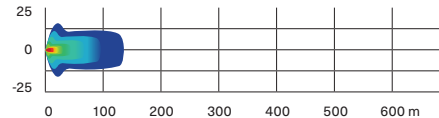

- 26 W por faro para ofrecer 3.150 lumens.
- 4 LED Cree XP-G2 por faro.
- Modo de luz de ángulo ancho diseñado especialmente para uso en los giros y en condiciones de polvo o niebla.
- A la venta por pares.

- Dimensiones: 7,6 cm x 7,6 cm.
- Arnés eléctrico (715008865) requerido para conectar y usar las luces LED Squadron Sport de Baja Designs (710006820) y disponer de la función de apagado/encendido sin ACM.
- Ver tabla de ubicación y requisitos de instalación.

Luces LED XL Sport de Baja Designs

Maverick R

710006821

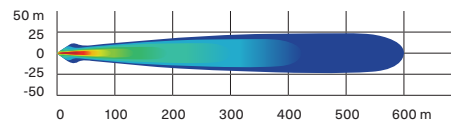

- 26 W por faro para ofrecer 3.150 lumens.
- 4 LED Cree XP-G2 por faro.
- El foco de alta velocidad presenta un haz de luz más largo y estrecho para iluminación a distancia superior.
- Requiere cable de alimentación para luces de Baja Designs.
- A la venta por pares.

- Dimensiones: 11,4 cm x 11,4 cm.
- Adaptador ACM (715007715) requerido para conectar las luces LED de Baja Designs al arnés del ACM.
- Arnés eléctrico (715008865) requerido para conectar y usar las luces LED XL Sport de Baja Designs (710006821) y disponer de la función de apagado/encendido sin ACM.
- Ver tabla de ubicación y requisitos de instalación.

NOVEDAD Kit de montaje de luces de Baja Designs - Posición alta

Maverick R

715007930



- Sistema de montaje para barra de iluminación LED OnX6 Arc de 102 cm de Baja Designs.
- Compatible con toma de aire de refrigeración en techo.

NOVEDAD Kit de montaje de luces de Baja Designs - Posición baja

Maverick R

715008585



- Sistema de montaje para barra de iluminación LED OnX6 Arc de 102 cm de Baja Designs.
- No compatible con la toma de aire de refrigeración en techo.



AMPLIFICACIÓN DE LA EXPERIENCIA MAVERICK CON JL AUDIO

SISTEMAS DE AUDIO

NOVEDAD Sistema Can-Am JL Audio - Nivel 5

Maverick R

715007957



- Desarrollado para ofrecer calidad de sonido extraordinaria y calibrado para mejorar tu experiencia de audio.
- Diseñado para adaptarse perfectamente al vehículo y proporcionar una apariencia totalmente integrada.
- Resistencia Can-Am integrada en diseño para uso sin problemas incluso en las condiciones de conducción más exigentes.
- Control mediante pantalla táctil de color de 10,25 pulg. (26 cm) o mediante la unidad fuente Can-Am JL Audio.

- Construcción con componentes premium de JL Audio, incluidos seis altavoces de 165 mm (dos en tablero, dos en puertas y dos surround), así como dos subwoofers de 254 mm y 250 W bajo el asiento que optimizarán la experiencia tanto del conductor como del pasajero.
- Usa un MX500/4 para la alimentación de los seis altavoces y un MX500/1 para la alimentación de los subwoofers bajo el asiento.
- Complementa el techo de audio Can-Am - Nivel 4 (715007309).

NOVEDAD Techo Can-Am JL Audio - Nivel 4

Maverick R

715007309



- Techo completo con sistema JL Audio premium para Maverick R.
- Presenta construcción y componentes totalmente sellados e impermeables
- Fácil de instalar y conectar.
- Control mediante pantalla táctil de color de 10,25 pulgadas (26 cm) o mediante la unidad fuente Can-Am JL Audio.
- Sus componentes resistentes al clima incluyen cuatro altavoces coaxiales de 19,5 cm y un amplificador de 500 W.
- Sistema de sintonización profesional para que disfrutes de sonido excepcional mientras conduces tu Maverick R.

- Los altavoces incluyen iluminación cónica LED RGB ajustable con control mediante aplicación instalada en smartphone.
- Específico a tu tipo de conducción.
- En combinación con el sistema de audio Can-Am - Nivel 3 (715007954) o Nivel 5 (715007957), proporciona una experiencia de audio sin precedentes.
- No compatible con el portaequipajes para techo Adventure (715007186) ni con la toma de aire de refrigeración en techo (715008280).

NOVEDAD Sistema Can-Am JL Audio - Nivel 3

Maverick R

715007954



- Desarrollado para ofrecer calidad de sonido extraordinaria y calibrado para mejorar tu experiencia de audio.
- Diseñado para adaptarse perfectamente al vehículo y proporcionar una apariencia totalmente integrada.
- Resistencia Can-Am integrada en diseño para uso sin problemas incluso en las condiciones de conducción más exigentes.
- Control mediante pantalla táctil de color de 10,25 pulgadas (26 cm) o mediante la unidad fuente Can-Am JL Audio.

- Construcción con componentes premium de JL Audio, incluidos cuatro altavoces de 165 mm (dos en tablero y dos surround) y un subwoofer de 254 mm y 250 W bajo el asiento que optimizarán la experiencia tanto del conductor como del pasajero.
- Usa un MX280/4 para la alimentación de los cuatro altavoces y un MX500/1 para la alimentación del subwoofer bajo el asiento.
- Instalación sencilla con la opción de añadir un segundo subwoofer (715007310).
- Complementa el techo de audio Can-Am - Nivel 4 (715007309).

NOVEDAD Kit de articulación para techo Can-Am
JL Audio

Maverick R

715008164



- Combina con el techo Can-Am JL Audio - Nivel 4 (715007309) para ofrecer opción abatible.
- No compatible con la toma de aire de refrigeración en techo ni con el portaequipajes para techo.

NOVEDAD Subwoofer Can-Am JL Audio

Maverick R

715007310



- Desarrollado para ofrecer calidad de sonido extraordinaria y calibrado para mejorar tu experiencia de audio.
- Resistencia Can-Am integrada en diseño para uso sin problemas incluso en las condiciones de conducción más exigentes.
- De instalación sencilla, este subwoofer de 254 mm y 250 W bajo el asiento optimizará la experiencia tanto del conductor como del pasajero.
- En combinación con el sistema de audio Can-Am - Nivel 3 (715007954) o con el techo de audio Can-Am - Nivel 4 (715007309), este componente de JL Audio premium crea una experiencia de sonido sin precedentes.
- Para añadir un subwoofer al techo Can-Am JL Audio - Nivel 4, se requiere un amplificador Can-Am JL Audio (715007714).

NOVEDAD Amplificador Can-Am JL Audio

Maverick R

715007714



- Desarrollado para ofrecer calidad de sonido extraordinaria y calibrado para mejorar tu experiencia de audio.
- Diseñado para adaptación perfecta al vehículo que favorece integración sin fisuras.
- Resistencia Can-Am integrada en diseño para uso sin problemas incluso en las condiciones de conducción más exigentes.
- Este MX500/1 es un componente de JL Audio premium, y se utiliza para proporcionar alimentación a uno o dos subwoofers de 250 W bajo el asiento.
- En combinación con el techo de audio Can-Am - Nivel 4 (715007309), proporciona una experiencia de audio sin precedentes.
- Para añadir un subwoofer al techo Can-Am JL Audio - Nivel 4, se requiere este componente.
- De instalación sencilla, con soporte de montaje incluido.

NOVEDAD Unidad fuente Can-Am JL Audio

Maverick R

715008230



- Requerida para todos los niveles de Can-Am JL Audio instalado en vehículos sin pantalla táctil de color de 10,25 pulgadas (26 cm).
- Diseñado para adaptarse perfectamente al vehículo y proporcionar apariencia totalmente integrada.
- Compatible con AM/FM/Bluetooth.

ACCESORIOS ELÉCTRICOS Y ELECTRÓNICOS

NOVEDAD Soporte para dispositivo electrónico

Maverick R

715007176



- Amplía la capacidad de almacenamiento de la guantera en 4 litros, con soporte seguro magnético ajustable para tu dispositivo electrónico.
- Resistente fabricación de polipropileno inyectado con refuerzo de fibra que favorece la adaptación perfecta y la instalación sencilla.
- Con una fuerza de imán 10 veces superior al peso de cualquier dispositivo electrónico, conduce por terreno escarpado con confianza.
- 2 posiciones posibles para tu dispositivo electrónico: vertical y horizontal. Soporte ajustable con 2 posiciones: orientación hacia el pasajero o hacia el piloto para disfrutar de una experiencia de conducción mejorada e inmersiva.
- Incluye todo lo necesario para la instalación de tus dispositivos electrónicos favoritos: 2 placas Can-Am premontadas con adhesivo 3M multisuperficie.

NOVEDAD Soporte para móvil

Maverick R

715008786



- Puerta resistente al agua que permite posicionamiento perfecto del teléfono.
- Integra tecnología de pantalla táctil capacitiva y resistiva.
- Sistema de resorte en placa posterior que realiza ajustes automáticos según grosor.
- Adaptación a móviles con dimensiones hasta 185 mm x 85 mm x 15 mm.
- Funciona prácticamente con cualquier cable de cargador.
- No incluye cables para móvil ni cargador.
- Soporte para dispositivo electrónico (715007176) requerido en caso de uso del soporte para móvil.

Protector de pantalla táctil a color

Vehículo equipado con pantalla táctil a color de 10,25 pulgadas (26 cm)

860202680



- Ofrece protección adicional para la pantalla táctil a color de 10,25 pulgadas (26 cm).
- Protege contra arañazos causados por hielo, piedras, ramas y otros restos pequeños.
- Tratamiento antibrillo para garantizar buena visibilidad.
- Incluye herramientas de limpieza: toallita húmeda, toallita seca, quitapolvero y paño suave.

NOVEDAD Kit de instalación de batería auxiliar

Maverick R

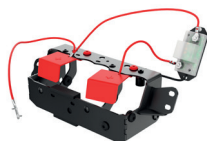
715007837

- Permite añadir una segunda batería o reemplazar la batería original (18 Ah o 30 Ah) a fin de contar con configuración de batería doble. Se recomienda para proporcionar alimentación a componentes eléctricos opcionales (sistema de sonido, cabrestante, etc.).
- Protección automática contra agotamiento de la batería.
- Se instala detrás del asiento para ofrecer acceso sencillo.

- Requiere comprar una segunda batería y accesorios para la batería (no incluidos y de venta por separado).
- Integra módulo electrónico para evitar que los componentes eléctricos opcionales agoten la batería original.

CABRESTANTES

Cabrestantes Can-Am HD

Cabrestante Can-Am HD 4500

Maverick R

715006416

- Palanca de embrague ergonómica.
- Marchas y cojinetes de acero de gran resistencia para ofrecer par motor y durabilidad superiores.
- Freno de retención de carga 100% automático.
- Solenoide con sellado de protección contra el clima.
- Mando a distancia con cable y sellado de protección contra el clima, e interruptor montado en tablero.

- En conformidad con estándares CE.
- Fuerza de tracción de 2.041 kg.
- 13,1 m de cable de acero de 6,3 mm.
- Guiacabos de rodillos de 4 direcciones y alta resistencia.
- Se requiere arnés eléctrico para cabrestante (715008850), espaciador para guiacabos de rodillos de cabrestante (715008922) y parachoques delantero compatible con cabrestante.

Cabrestante Can-Am HD 4500-S

Maverick R

715006417

- Palanca de embrague ergonómica.
- Marchas y cojinetes de acero de gran resistencia para ofrecer par motor y durabilidad superiores.
- Freno de retención de carga 100% automático.
- Solenoide con sellado de protección contra el clima.
- Mando a distancia con cable y sellado de protección contra el clima, e interruptor montado en tablero.

- Fuerza de tracción de 2.041 kg.
- 15,2 m de cuerda sintética de 6,35 mm.
- Guiacabos con escobén de aluminio resistente a la corrosión.
- Se requiere arnés eléctrico para cabrestante (715008850) y parachoques delantero compatible con cabrestante.

Cabrestantes WARN[†] VRX

Cabrestante WARN VRX 45

Maverick R

715006110

- Sellado IP68 totalmente impermeable para garantizar protección contra los elementos.
- Construcción metálica de alta resistencia.
- Acabado pulverizado en negro y sujeciones de acero inoxidable para garantizar resistencia a la corrosión.
- Nuevo diseño de embrague de alta resistencia basado en más de 70 años de experiencia de WARN en cubos de bloqueo para 4x4.
- Freno de retención de carga para disfrutar de control óptimo.
- Tren de engranajes planetario de tres fases totalmente metálico para ofrecer suavidad y fiabilidad.

- Interruptor basculante montado en tablero.
- Garantía de por vida limitada (componentes mecánicos) y garantía de 3 años (componentes eléctricos).
- Fuerza de tracción de 2.041 kg.
- 15 m de cable de acero de 6,3 mm.
- Guiacabos de rodillos.
- Se requiere arnés eléctrico para cabrestante (715008850), espaciador para guiacabos de rodillos de cabrestante (715008922) y parachoques delantero compatible con cabrestante.

Cabrestante WARN VRX 45-S









Maverick R

715006111

- Sellado IP68 totalmente impermeable para garantizar protección contra los elementos.
- Construcción metálica de alta resistencia.
- Acabado pulverizado en negro y sujeciones de acero inoxidable para garantizar resistencia a la corrosión.
- Nuevo diseño de embrague de alta resistencia basado en más de 70 años de experiencia de WARN en cubos de bloqueo para 4x4.
- Freno de retención de carga para disfrutar de control óptimo.
- Tren de engranajes planetario de tres fases totalmente metálico para ofrecer suavidad y fiabilidad.

- Interruptor basculante montado en tablero.
- Garantía de por vida limitada (componentes mecánicos) y garantía de 3 años (componentes eléctricos).
- Fuerza de tracción de 2.041 kg.
- 15 m de cuerda sintética de 6,3 mm.
- Guiacabos con escobén de aluminio fundido.
- Se requiere arnés eléctrico para cabrestante (715008850) y parachoques delantero compatible con cabrestante.

Accesorios para cabrestantes

Guiacabos con escobén Can-Am HD	Cabrestante Can-Am HD	715006426
	<ul style="list-style-type: none"> Al optimizar el cabrestante con un cable sintético, el guiacabos con escobén de aluminio resistente a la corrosión es un requisito, ya que evitará que el cable se quiebre en una esquina del guiacabos de rodillos o que se desgaste de forma prematura por el contacto con la superficie tosca del guiacabos gastado. Para uso exclusivo con cables sintéticos. 	
Guiacabos con escobén WARN	Cabrestante WARN	715007785
	<ul style="list-style-type: none"> Fabricación con doble revestimiento pulverizado. Uso de cable sintético de cabrestante (715001118) requerido con cabrestantes WARN. Para uso exclusivo con cables sintéticos de cabrestante. 	
NOVEDAD Espaciador para guiacabos de rodillos de cabrestante	Maverick R	715008922
	<ul style="list-style-type: none"> Requerido al usar guiacabos de rodillos y cabrestante con cable metálico. Fabricación de aluminio con acabado anticorrosión. 	
Cable sintético de cabrestante	Cabrestante Can-Am HD	715006430
	Cabrestante WARN	715007783
<ul style="list-style-type: none"> 15,2 m de cable sintético de 6,35 mm para cabrestantes Can-Am HD. Guiacabos con escobén Can-Am HD (715006426) requerido al optimizar cabrestante con cable sintético para evitar daños y efectos de desgaste prematuro en el cable. Guiacabos con escobén WARN (715007785) requerido al optimizar cabrestante con cable sintético para evitar daños y efectos de desgaste prematuro en el cable. 		
Cable metálico de repuesto	Cabrestante Can-Am HD	705014978
	Cabrestante WARN	715006699
<ul style="list-style-type: none"> 14,3 m de cable metálico de 6,3 mm para cabrestantes Can-Am HD. 16,8 m de cable metálico de 6,35 mm para kit de cabrestante WARN. Fuerza de tracción de 2.041 kg. 		
Extensión de cable sintético	715001120	
	<ul style="list-style-type: none"> Prolongación ligera de 6,35 mm de diámetro, fácil de manejar y cómoda de transportar en la caja de carga. Se engancha fácilmente al cable del cabrestante para ampliar la longitud en 15,2 metros. Capacidad de arrastre lineal de 2,041 kg. 	
Arnés eléctrico para cabrestante <i>(No se ilustra.)</i>	Maverick R	715008850
<ul style="list-style-type: none"> Requerido para la instalación de cabrestante. 		
Mando a distancia con cable	Cabrestante Can-Am†	715006504
	<ul style="list-style-type: none"> Este kit permite añadir un mando a distancia a vehículos con cabrestante de serie. Cabrestante estándar OEM de venta por separado. En conformidad con estándares CE. <p>† Arnés (710001023) requerido para usar mando a distancia en vehículos con cabrestante instalado de fábrica. ‡ Mando a distancia (710007050) y toma de conexión incluidos.</p>	
Mando de control remoto inalámbrico	Cabrestante WARN	715002542
	<ul style="list-style-type: none"> El sistema se instala con facilidad y rapidez, gracias a un arnés de cables con antena integrada y todos los accesorios de montaje. El sistema permite utilizar el cabrestante desde cualquier posición en un radio de 15,2 m, con lo que aumentan tus opciones de recuperación. Todos los componentes son resistentes al clima. 	

ALTO RENDIMIENTO

NOVEDAD Soporte de extintor Lonestar Racing

Maverick R

715007320



- Soporte de accionamiento rápido que permite extraer el extintor en tan solo segundos en situaciones de emergencia.
- Fabricación de aluminio torneado anodizado negro.
- Para adaptación a tubo de 4,7 cm de diámetro.
- Sujeción a cualquier parte de la jaula.
- Ofrece la seguridad de contar con equipo de emergencia fiable en todo momento.
- Integra monturas de aluminio torneado, pasador de accionamiento rápido, placa de montaje y dos abrazaderas.
- Extintor de venta por separado.
- Con marca "Lonestar Racing for Can-Am".

Filtro de aire de alto rendimiento de Twin AIR†

Maverick R

715002895



- La mejor elección para las condiciones más extremas.
- Espuma de filtro con lubricación de varias etapas para capacidad superior de retención de polvo con flujo de aire elevado.
- Lavable y reutilizable.

Llave verde de sistema de seguridad con codificación digital (D.E.S.S.)

Maverick R

710005232



- Protección antirrobo de alta seguridad para tu vehículo.
- La tecnología de cifrado mediante chip restringe el acceso al sistema de arranque electrónico de la unidad.
- Código exclusivo para cada vehículo.
- Diseño de rótula resistente a los impactos y las vibraciones para garantizar una conexión fiable.
- 3 modos programables:
 - Modo de trabajo: limita la velocidad del vehículo a 40 km/h sin restringir el par motor.
 - Modo normal: limita la velocidad del vehículo a 70 km/h y reduce el par en un 50%.
 - Modo de alto rendimiento: sin limitaciones.



**CAN-AM MAVERICK TRAIL Y
MAVERICK SPORT**



CAN-AM MAVERICK TRAIL Y MAVERICK SPORT

ACCESORIOS

Techos	119
Cobertura de cabina flexible	119
Parabrisas y protección contra el viento	120
Retrovisores	122
Puertas	123
Accesorios para asientos	124
Protectores de chasis de Maverick Trail y Maverick Sport	125
Parachoques y protectores	126
LinQ: carga y descarga con máxima facilidad	129
Carga y almacenamiento	134
Portaequipajes y soportes	136
Luces	138
Sistemas de audio y comunicación	142
Accesorios eléctricos y electrónicos	143
Cabrestantes y enganches	145
Alto rendimiento	147
Sistemas de oruga Apache	149
Palas de trabajo ProMount	151
Fundas	154



ACCESORIOS PARA MAVERICK TRAIL Y MAVERICK SPORT

PACKS QUE OFRECEN DOMINIO OFF-ROAD. PACKS PARA TU MAVERICK TRAIL / SPORT.

PASO 1: ELIGE TU PACK ESENCIAL

		Maverick Trail	Maverick Sport	Maverick Sport MAX
BÁSICO	Parabrisas integral – Con recubrimiento protector	715003656	715003656	715003656
	Techo deportivo	715007271	715007271	715007272
	Ventana trasera de policarbonato	715006113	715006113	715006113
	Retrovisores laterales	715003639	715003639	715003639
	Parachoques delantero Trail	715003680	715003680	715003680
AVANZADO	Protectores de esquinas delanteras	715004912	715004912	715004912
	Extensiones de guardabarros	715004462	715004462	715004462
	Estuche de almacenamiento a la altura del hombro	715005019	715005019	715005019
	Soporte para dispositivo electrónico	715005212	715005212	715005212
EXTREMO	Portaequipajes LinQ con mecanismo de giro	715008297	715008297	715008297
	Monitor y cámara de visión trasera	715009410	715009410	715009410
	Caja de carga LinQ de 45 litros	715003879	715003879	715003879

PASO 2: ELIGE TU PACK AUXILIAR

		Maverick Trail	Maverick Sport	Maverick Sport MAX
AUDIO	Sistema de audio Wet Sounds completo	715003672	715003672	715003672
	Subwoofer Can-Am	715006359	715006359	715006359
ILUMINACIÓN	Barra de iluminación LED doble de 38 cm (90 W)	715002934	715002934	715002934
	Cable de alimentación para luces	715003670	715003670	715003670
	Panel de interruptores elevado	715003669	715003669	715003669
	Sistema de faros LED	715003667	715003667	715003667
CABINA	Estuches de almacenamiento para techo	715005018	715005018	715005018
	Protectores de rodilla para puerta con almacenamiento	715003635	715004914	715004914
	Kit de base para asiento de pasajero linQ	715003951	715003951	715003951
	Estuche de almacenamiento central extraíble	N/A	N/A	715004794

TECHOS

Techo deportivo	Maverick Trail, Maverick Sport	715007271
	Maverick Sport MAX	715007272



- Excelente protección contra los elementos.
- Permite la instalación de luces encima del techo.
- Compatible con todos los parabrisas.

Kit de módulo de techo ProVent	Maverick Trail, Maverick Sport	715005279
---------------------------------------	--------------------------------	------------------

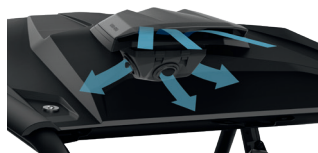

- Proporciona aire fresco en la zona de la cabina.
- Rendimiento óptimo con cobertura de cabina completa.
- 4 puntos de ventilación permiten ajuste ilimitado del flujo de aire para conductor y pasajero.
- Filtro y prefiltro para limitar la entrada de polvo.
- Filtro y prefiltro de limpieza fácil.
- Sistema de gestión de agua (patente pendiente) para mantener el agua fuera de la cabina sin comprometer el flujo de aire.
- Obturador exterior para cerrar la entrada de aire por completo durante el invierno o en condiciones climáticas extremas.
- Requiere el kit de adaptación para módulo de techo ProVent para techo deportivo.
- No compatible con barras LED montadas en techo, portaequipajes para techo, forros de techo, techo con toldo, techo DragonFire ni techo Lonestar Racing.

Kit de adaptación para módulo de techo ProVent para techo deportivo <i>(No se ilustra.)</i>	Maverick Trail, Maverick Sport	715005213
---	--------------------------------	------------------

- Adaptador para instalar el kit de módulo de techo ProVent en el techo deportivo para Maverick Sport o Maverick Trail.
- Incluye adaptador para techo y accesorios.
- Requiere kit de módulo de techo ProVent (715005279).

Techo con toldo† y visera solar	Maverick Trail, Maverick Sport†	715003661
	Maverick Sport MAX	715004792



- Tejido de alto rendimiento hecho de poliéster teñido resistente a la radiación UV.
 - Toldo flexible con visera rígida que permite el almacenamiento del toldo enrollado y el montaje de luces opcionales.
- †No es compatible con parabrisas de vidrio con escobillas.

Techo de aluminio Lonestar Racing†	Maverick Trail, Maverick Sport†	■ 715005137 · Negro
---	---------------------------------	----------------------------



- Apariencia de perfil bajo inspirada en competición con visera frontal integrada para ofrecer protección y rendimiento deslumbrantes.
- Techo de aluminio de 2,1 mm para disfrutar de protección contra los elementos ligera y duradera.
- No compatible con parabrisas integrales, ventana trasera rígida, barras de intrusión Can-Am y panel de interruptores elevado.

COBERTURA DE CABINA FLEXIBLE

Cobertura de cabina flexible	Maverick Trail	715003618
-------------------------------------	----------------	------------------



- Incluye:
- Techo deportivo
 - Parabrisas integral con recubrimiento protector
 - Paneles flexibles superiores para puerta
 - Panel trasero flexible
 - Kit de cierre para puertas
 - Requiere puertas de media altura en los modelos 800 Base y 800 DPS, y en todos los modelos de categoría T.
 - No compatible con puertas deportivas de media altura.

La instalación de algunos accesorios mostrados puede afectar al cumplimiento normativo de algunos vehículos. Consulta a tu concesionario.

Cobertura de cabina flexible	Maverick Trail, Maverick Sport (excepto modelos X mr)	715004724
-------------------------------------	---	------------------



- Se puede instalar en Maverick Trail equipado con puertas deportivas de media altura o en modelos Maverick Sport.
- Incluye:
- Techo deportivo
 - Parabrisas integral con recubrimiento protector
 - Paneles flexibles superiores para puerta
 - Panel trasero flexible
 - Puertas deportivas de media altura requeridas en los modelos de categoría T

La instalación de algunos accesorios mostrados puede afectar al cumplimiento normativo de algunos vehículos. Consulta a tu concesionario.

Cobertura de cabina flexible

Maverick Sport MAX (excepto modelos X mr)

715004725



Incluye:

- Techo deportivo
- Parabrisas integral con recubrimiento protector
- Paneles flexibles superiores para puerta
- Panel trasero flexible
- Puertas deportivas de media altura requeridas en los modelos de categoría T

La instalación de algunos accesorios mostrados puede afectar al cumplimiento normativo de algunos vehículos. Consulta a tu concesionario.

Cobertura de cabina semirrígida (No se ilustra)

Maverick Trail, Maverick Sport (excepto modelos X mr)

619400119

- Se puede instalar en Maverick Trail equipado con puertas deportivas de media altura o en modelos Maverick Sport.
- Puertas deportivas de media altura requeridas para modelos de categoría T.

- Techo deportivo
- Parabrisas de vidrio con escobillas
- Panel de interruptores elevado
- Paneles flexibles superiores para puerta
- Ventana trasera de policarbonato

La instalación de algunos accesorios mostrados puede afectar al cumplimiento normativo de algunos vehículos. Consulta a tu concesionario.

PARABRISAS Y PROTECCIÓN CONTRA EL VIENTO

Parabrisas

Parabrisas de vidrio

Maverick Trail, Maverick Sport, Maverick Sport MAX

715003653



- Parabrisas integral de vidrio laminado y curvado con estructura metálica.
- Proporciona claridad óptica excelente.
- Ofrece sellado hermético de la jaula, y protege a conductor y pasajero contra los elementos.
- Debe utilizarse con protección posterior contra el viento.

La instalación de algunos accesorios mostrados puede afectar al cumplimiento normativo de algunos vehículos. Consulta a tu concesionario.

Parabrisas de vidrio con escobillas

Maverick Trail, Maverick Sport, Maverick Sport MAX

715003652



- Parabrisas integral de vidrio laminado y curvado con estructura metálica.
- Proporciona claridad óptica excelente.
- Ofrece sellado hermético de la jaula, y protege a conductor y pasajero contra los elementos.
- Escobilla de velocidad única con dispensador de líquido limpiaparabrisas.
- Requiere el panel de interruptores elevado (715003669) para la instalación.
- Debe utilizarse con protección posterior contra el viento.
- No presenta conformidad con estándares CE.

La instalación de algunos accesorios mostrados puede afectar al cumplimiento normativo de algunos vehículos. Consulta a tu concesionario.

Parabrisas de media altura

Maverick Trail, Maverick Sport, Maverick Sport MAX

715003657 · Transparente
 715005280 · Tintado



- Construcción de policarbonato perfilado para ofrecer rigidez mejorada.
- Material antiamarilleamiento, antiarañazos y antigrietas que ofrece gran claridad óptica y excelente resistencia a la radiación UV.
- Protección contra los elementos para conductor y pasajero.
- Presenta un reborde en ángulo invertido para desviar el flujo de aire.
- Instalación y desmontaje sin herramientas con gran rapidez y facilidad.

La instalación de algunos accesorios mostrados puede afectar al cumplimiento normativo de algunos vehículos. Consulta a tu concesionario.

Parabrisas integral

Maverick Trail, Maverick Sport, Maverick Sport MAX

715003655



- Parabrisas integral de policarbonato de gran durabilidad y alta resistencia a los impactos.
- Construcción de policarbonato perfilado para ofrecer rigidez mejorada.
- Material antiamarilleamiento, antiarañazos y antigrietas que ofrece gran claridad óptica y excelente resistencia a la radiación UV.
- Ofrece sellado hermético de la jaula, y protege a conductor y pasajero contra los elementos.
- Debe utilizarse con protección posterior contra el viento.
- Instalación y desmontaje sin herramientas con gran rapidez y facilidad.

La instalación de algunos accesorios mostrados puede afectar al cumplimiento normativo de algunos vehículos. Consulta a tu concesionario.

Parabrisas integral – Con recubrimiento protector

Maverick Trail, Maverick Sport, Maverick Sport MAX

715003656



- Parabrisas integral de policarbonato con recubrimiento protector Quantum¹ de alta resistencia a los impactos.
- Construcción de policarbonato perfilado para ofrecer rigidez mejorada.
- Proporciona excelente claridad óptica y resistencia superior a la abrasión.
- Ofrece sellado hermético de la jaula, y protege a conductor y pasajero contra los elementos.
- Debe utilizarse con protección posterior contra el viento.
- Instalación y desmontaje sin herramientas con gran rapidez y facilidad.

La instalación de algunos accesorios mostrados puede afectar al cumplimiento normativo de algunos vehículos. Consulta a tu concesionario.

Parabrisas ProVent

Maverick Trail, Maverick Sport, Maverick Sport MAX

715005210



- Parabrisas integral de policarbonato con recubrimiento protector Quantum¹ de alta resistencia a los impactos.
- Puntos de ventilación controlables para gestionar el flujo de aire.
- Dirige el aire al interior de la cabina, elimina el vaho del parabrisas y se cierra por completo para eliminar el flujo de aire.
- Una ventilación superior y otra inferior con prefiltros.
- Debe utilizarse con protección posterior contra el viento.
- Proporciona excelente claridad óptica y resistencia superior a la abrasión.
- Protección contra los elementos para conductor y pasajero.
- Instalación y desmontaje sin herramientas con gran rapidez y facilidad.
- No compatible con kits de escobillas y barra de sonido Wet Sounds Stealth 6 Ultra HD, edición Can-Am.
- No son compatibles con el sistema de deshielo, ventilación y calefacción.

La instalación de algunos accesorios mostrados puede afectar al cumplimiento normativo de algunos vehículos. Consulta a tu concesionario.

Parabrisas eléctrico articulado

Maverick Trail, Maverick Sport, Maverick Sport MAX

715003658



- El parabrisas eléctrico articulado está equipado con cilindros eléctricos que permiten al piloto ajustar el grado de apertura del parabrisas con tan solo pulsar un botón.
- El parabrisas está fabricado de policarbonato con recubrimiento protector, junta de caucho en todo el contorno y sección superior tintada.
- Permite la rápida adaptación a condiciones cambiantes mediante el ajuste del parabrisas sobre la marcha.
- Se puede abrir por completo para disfrutar de visibilidad y ventilación óptimas, cerrar totalmente para obtener máxima protección contra los elementos o abrir parcialmente en grados distintos.
- Debe utilizarse con protección posterior contra el viento.

La instalación de algunos accesorios mostrados puede afectar al cumplimiento normativo de algunos vehículos. Consulta a tu concesionario.

Kit de escobillas y limpiaparabrisas

Maverick Trail, Maverick Sport, Maverick Sport MAX

715003654



- Forma ideal de mantener el parabrisas despejado en condiciones de lluvia o durante la conducción por agua y barro.
- Incluye escobilla de velocidad única, dispensador de líquido limpiaparabrisas y estructura de montaje de parabrisas.
- Para uso exclusivo con parabrisas de vidrio (715003653).
- Requiere el panel de interruptores elevado (715003669) para la instalación.
- No presenta conformidad con estándares CE.
- No compatible con vehículos equipados con ABS.

La instalación de algunos accesorios mostrados puede afectar al cumplimiento normativo de algunos vehículos. Consulta a tu concesionario.

NOVEDAD Kit de escobillas manual

Maverick Trail, Maverick Sport, Maverick Sport MAX

715009423



- Escobilla manual individual para eliminar restos y suciedad del parabrisas.
- Sistema de instalación sencilla que no requiere conexión eléctrica.
- Amplio asidero ergonómico que proporciona buen agarre por toda la superficie de barrido.
- Compatible con parabrisas de vidrio o con recubrimiento protector que integran escobillas montadas en la parte superior.

La instalación de algunos accesorios mostrados puede afectar al cumplimiento normativo de algunos vehículos. Consulta a tu concesionario.

Protección contra el viento

Deflectores laterales

Maverick Trail, Maverick Sport, Maverick Sport MAX

715008632



- Deflectores de flujo de aire fabricados de policarbonato transparente montados a cada lado de la jaula.
- Pueden ajustarse en tres posiciones diferentes para controlar el flujo de aire en cabina con un parabrisas integral instalado:
 - 1) Desvío exterior para reducir la turbulencia y el flujo de aire en cabina.
 - 2) Desvío interior para incrementar el flujo de aire en cabina.
 - 3) Ventilación del parabrisas para reducir el vaho.
- Compatible con todos los parabrisas.
- No es compatible con puertas integrales.
- A la venta por pares.

Ventana trasera de policarbonato

Maverick Trail, Maverick Sport, Maverick Sport MAX
(excepto modelos X mr)

715006113



- Ventana de policarbonato de alta resistencia a los impactos.
- Bloquea el rebufo del parabrisas y la entrada del polvo y la lluvia para incrementar el confort en cabina.
- La instalación requiere el techo deportivo.
- No compatible con techo con toldo y visera solar, techo de aluminio DragonFire y techo de aluminio Lonestar Racing.

Luneta

Maverick Trail, Maverick Sport, Maverick Sport MAX
(excepto modelos X mr)

715003664



- La pantalla integral de malla en la parte trasera reduce el rebufo del parabrisas para incrementar el confort en la cabina.
- Se instala de forma rápida y sencilla en la jaula antivuelco.
- Marca Can-Am en formato amplio.

Panel trasero flexible

Maverick Trail, Maverick Sport, Maverick Sport MAX
(excepto modelos X mr)

715005887



- Panel trasero de plástico reforzado y resistente al clima que ofrece buena protección contra los elementos.
- Fabricación de tejido de poliéster teñido resistente a la radiación UV y de alto rendimiento para ofrecer excelentes prestaciones antiabrasión y antidesgarros.
- Ventana transparente fabricada de vinilo laminado pulido.
- Resistente a las grietas causadas por el frío.
- Se instala de forma rápida y sencilla en la jaula antivuelco.

RETROVISORES

Retrovisores laterales

Maverick Trail, Maverick Sport, Maverick Sport MAX

715003639



- Fabricación en nylon negro % de alta resistencia y montura de aluminio de fundición revestido.
- Ajuste dual (horizontal y vertical) para adaptación a cualquier piloto.
- Formato convexo que favorece un campo de visión óptimo.
- Pivotes por resorte que permiten plegar los espejos por completo.
- A la venta por pares.

La instalación de algunos accesorios mostrados puede afectar al cumplimiento normativo de algunos vehículos. Consulta a tu concesionario.

Retrovisor central panorámico

Maverick Trail, Maverick Sport, Maverick Sport MAX

715003638



- Retrovisor convexo que ofrece ángulo de visión ampliado.
- Garantiza visibilidad mejorada.
- Se puede utilizar con o sin techo, parabrisas y cobertura de cabina.

Retrovisor central panorámico deportivo

Maverick Trail, Maverick Sport, Maverick Sport MAX

715004924



- Retrovisor convexo para mayor amplitud de visión posterior.
- Diseño de rótula con perilla de ajuste preciso multiángulo.
- Se puede utilizar con o sin techo y parabrisas.
- No debe usarse en carretera.

Monitor y cámara de visión trasera

Maverick Trail, Maverick Sport, Maverick Sport MAX

715009410



- Kit 100% impermeable de monitor y retrovisor de visión trasera.
- Podrás ver todo lo que necesites con las imágenes múltiples proporcionadas por la cámara de visión trasera.
- La unidad reemplaza al retrovisor de serie (pantalla integrada en el retrovisor de reemplazo de la unidad).
- La cámara se sirve de luz infrarroja para ofrecer visibilidad nocturna.

PUERTAS

Puertas Trail de media altura

Maverick Trail

715004418



- Puertas de media altura fabricadas en polipropileno moldeado para integración perfecta con el estilo del vehículo.
- Marco metálico para ofrecer nivel superior de rigidez.
- Imprescindibles para disfrutar de confort adicional en cabina.
- Favorecen el formato estrecho del vehículo para la conducción en el espacio reducido de la pista.
- Embellecedor de puerta requerido para completar kit de puerta (de venta por separado).
- De serie en los modelos 1000 Base y 1000 DPS (excepto modelos de categoría T).
- A la venta por pares.

La instalación de algunos accesorios mostrados puede afectar al cumplimiento normativo de algunos vehículos. Consulta a tu concesionario.

Embellecedor de puerta

Maverick Trail

- Rojo Can-Am
- Negro Timeless
- Azul Octane

Izquierdo
705012419
705015607
705016447

Derecho
705012420
705015613
705016449



- Panel de color a juego para las puertas Trail de media altura.
- Requerido para completar las puertas Trail de media altura (de venta por separado).

Puertas deportivas de media altura

Maverick Trail, Maverick Sport, Maverick Sport MAX

715006217



- Puertas de media altura fabricadas en polipropileno moldeado para integración perfecta con el estilo del vehículo.
- Imprescindibles para disfrutar de confort adicional en cabina.
- Forma redondeada para incrementar el espacio en cabina.
- De serie en todos los modelos Maverick Sport (excepto modelos de categoría T).
- Pueden instalarse en modelos Maverick Trail para incrementar el espacio en cabina.
- Embellecedor de puerta requerido para completar kit de puerta (de venta por separado).
- A la venta por pares.

La instalación de algunos accesorios mostrados puede afectar al cumplimiento normativo de algunos vehículos. Consulta a tu concesionario.

Embellecedor de puerta

Maverick Trail,
Maverick Sport,
Maverick Sport MAX

- Rojo Can-Am
- Negro Timeless
- Azul Octane

Izquierdo
705015464
705015608
705016448

Derecho
705015465
705015615
705016450



- Panel de color a juego para las puertas deportivas de media altura.
- Requerido para completar las puertas deportivas de media altura (de venta por separado).
- A la venta por pares.

Paneles flexibles superiores para puerta

Maverick Trail, Maverick Sport, Maverick Sport MAX
Maverick Sport MAX

715004718 · Delante
715004726 · Detrás



- Sección de tejido superior de las puertas con marco de acero resistente.
- Ofrece sellado hermético de la jaula, y protege a conductor y pasajero contra los elementos.
- Convierte las puertas de media altura en puertas integrales para completar la cobertura de cabina.
- Ventanas con cremallera fabricadas de vinilo laminado pulido para aumentar la ventilación.
- Fáciles de retirar en días soleados y calurosos.
- La instalación requiere el techo deportivo.

†No compatibles con las puertas Trail de media altura ni con las puertas de media altura estándar en modelos Maverick Trail.

La instalación de algunos accesorios mostrados puede afectar al cumplimiento normativo de algunos vehículos. Consulta a tu concesionario.

Paneles flexibles superiores para puerta

(No se ilustra.)

Maverick Trail

715003620

- Para instalación exclusiva con las puertas Trail de media altura o con las puertas de media altura estándar en modelos Maverick Trail.
- No compatibles con las puertas deportivas de media altura ni con las puertas de media altura estándar en modelos Maverick Sport.
- La instalación requiere el techo deportivo.

La instalación de algunos accesorios mostrados puede afectar al cumplimiento normativo de algunos vehículos. Consulta a tu concesionario.

Kit de cierre para puertas

(No se ilustra.)

Maverick Trail

715004773

- Mejora el sellado de puertas para ofrecer protección contra los elementos y proporciona confort de cabina adicional.
- Incluido en el kit de cobertura de cabina flexible (715003618).
- No compatible con puertas deportivas de media altura.
- Compatible con las puertas Trail de media altura o con las puertas de serie de Maverick Trail.

Protectores de rodilla para puerta con almacenamiento

Maverick Trail

715003635



- Almohadilla para puerta con bolsillo integrado.
- Protegen las piernas de conductor y pasajeros ante el contacto directo con las puertas durante la conducción.
- Incrementan el confort en cabina.
- Requieren las puertas Trail de media altura en los modelos 800 Base y 800 DPS (715004418).
- Ofrecen espacio de almacenamiento para artículos pequeños.
- A la venta por pares.
- No compatible con puertas deportivas de media altura.

Almacenamiento para puerta con acolchado de protección

Maverick Trail, Maverick Sport, Maverick Sport MAX

715004914



- Bolsas de almacenamiento para puerta resistentes al clima y con acolchado de protección integrado.
- Ofrece almacenamiento seguro a tu equipo, y protege las piernas de conductor y pasajero contra posible contacto directo con las puertas durante la conducción.
- Cada estuche presenta una capacidad de 2 litros y compartimentos de malla interiores.
- Construcción semi-rígida para ofrecer flexibilidad muy útil a la hora de guardar objetos de formas irregulares.
- De fácil instalación.
- A la venta por pares.
- Compatibles con las puertas de serie en Maverick Sport y con las puertas deportivas de media altura (715006217) en Maverick Trail.
- No compatibles con las puertas de serie en Maverick Trail ni con las puertas Trail de media altura.

ACCESORIOS PARA ASIENTOS

Arnés de 4 puntos

Maverick Trail, Maverick Sport, Maverick Sport MAX

715008035 · Conductor

715008036 · Pasajero



- Exclusiva tecnología de decelerador controlado (patente pendiente) con gran capacidad de absorción de impactos en casos de accidente.
- Diseñado para ofrecer máximo confort durante la conducción.
- Sencillo mecanismo de bloqueo y apertura rápida con un solo clic.
- No presenta conformidad con estándares CE.
- En conformidad con ROHVA.
- Requiere la barra para arnés de 4 puntos, en conformidad con ROHVA cuando se utiliza con barras para arnés Can-Am.

Barra para arnés de 4 puntos

Maverick Sport MAX

715004847



- Tubo de acero de 3,8 cm de grosor.
- Diseñado para el uso con el arnés de 4 puntos Can-Am.
- No presenta conformidad con estándares CE.

Almohadillas para hombro de cinturón de seguridad

Maverick Trail, Maverick Sport, Maverick Sport MAX

715002894



- Amplían el confort durante la conducción al evitar el contacto directo del cinturón de seguridad con el cuello y los hombros.
- Para uso con cinturones de seguridad de 3 puntos de serie y arnés de 4 puntos.
- Instalación sencilla mediante Velcro.
- Con marca Can-Am.
- A la venta por pares para conductor y pasajero.

PROTECTORES DE CHASIS DE MAVERICK TRAIL Y MAVERICK SPORT

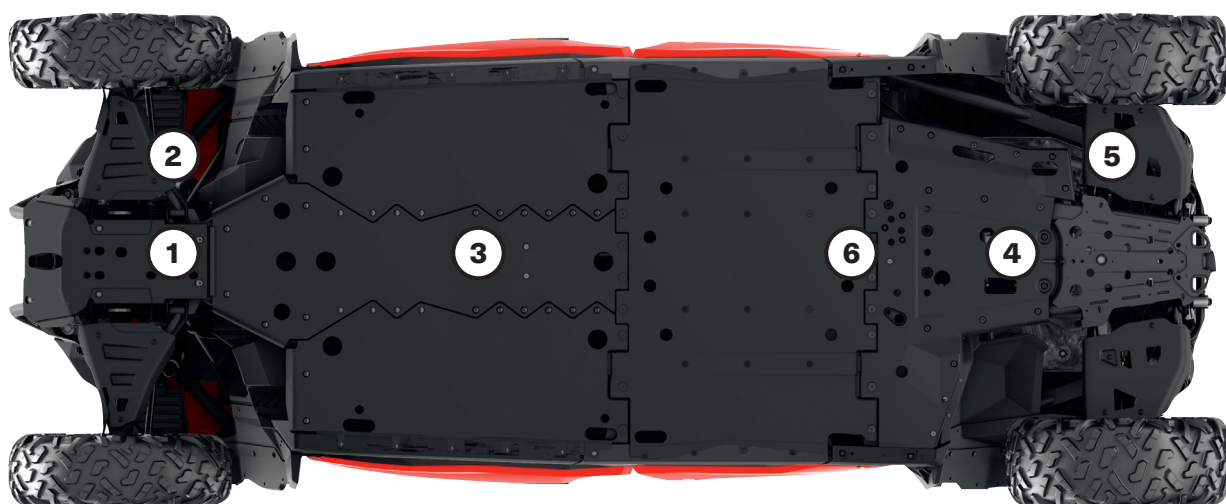

Nuestros protectores de plástico se deslizan suave y silenciosamente por los obstáculos para ofrecer excelente protección en terrenos abruptos.

• Fabricados de polietileno de ultra alto peso molecular (HMWPE) termoformado resistente a la abrasión.

- Más ligero que el aluminio.
- Excelente capacidad antigrietas.
- Alta resistencia a los impactos.
- 10 mm de grosor para ofrecer resistencia óptima.

MAVERICK SPORT Y MAVERICK SPORT MAX MAVERICK TRAIL

Equipa tu Maverick con el kit de protección completo o añádelos de forma individual	Base y DPS de 2019	X mr de 2019	Base y DPS de 2020 y posteriores	X mr y X xc de 2020 y posteriores	X rc de cualquier año	
Kit de protección de chasis de polietileno de ultra alto peso molecular (HMWPE)						
Incluye:						
- Protector de chasis delantero de HMWPE.	715006348 (excepto MAX)		715006349 (excepto MAX)			715006346 (2019 y anteriores)
- Protectores de trapecios delanteros de HMWPE.						
- Protector de chasis trasero de HMWPE.		715006353		715006350	—	
- Protectores de trapecios traseros de HMWPE.	715006352 (solo MAX)		715006351 (solo MAX)			715006347 (2020 y posteriores)
- Protectores de chasis de HMWPE.						
- Protector de chasis central de HMWPE.						
Protectores de chasis individuales de HMWPE						
1 Protector de chasis delantero de HMWPE	715008279	715008279	715008279	715008279	(De serie en modelos X rc)	715008279
2 Protectores de trapecios delanteros de HMWPE	715008276	715008277	715008276	715008277	(De serie en modelos X rc)	715008278
3 Protectores de chasis de HMWPE Mantienen la distancia antivuelco.	715006339	715006339	715006273	715006273	715006339 (2019) 715006273 (2020 y posteriores)	715006339 (2019 y anteriores) 715006273 (2020 y posteriores)
4 Protector de chasis trasero de HMWPE	715007302	715007302	715007302	715007302	715007302	715007302
5 Protectores de trapecios traseros de HMWPE	715004271	715006341	715004271	715006341	(De serie en modelos X rc)	715003699
6 Protector de chasis central de HMWPE Proporciona protección central para modelos MAX.	715004272 (solo MAX)	—	715004272 (solo MAX)	—	—	—

PARAQUOQUES Y PROTECTORES

Para choques para Maverick Trail y Maverick Sport

Para choques delantero Trail

Maverick Trail, Maverick Sport, Maverick Sport MAX

■ 715003680 · Negro
■ 715003681 · Amarillo Sunburst



- Para choques delantero fabricado en tubo de acero de 3,8 cm de diámetro de alta resistencia.
- Completa el para choques de serie para ofrecer cobertura frontal adicional y protección esencial del vehículo en la pista.
- Revestimiento anticorrosión interior y exterior con acabado pulverizado de gran durabilidad.
- Incluye puntos de montaje integrados para instalación de luces sin fisuras.

Para choques trasero Trail

Maverick Trail, Maverick Sport, Maverick Sport MAX

■ 715007109 · Negro



- Para choques trasero fabricado de tubo de acero de 3,8 cm de diámetro de alta resistencia.
- Protege la carrocería y el sistema de escape del vehículo.
- Revestimiento anticorrosión interior y exterior con acabado pulverizado de gran durabilidad.
- Requiere el soporte para la placa de matrícula (715007006) para la instalación en modelos de categoría T.

Protectores de esquinas delanteras

Maverick Trail, Maverick Sport, Maverick Sport MAX

■ 715004912 · Negro



- Tubo de acero de 3,8 cm de diámetro de alta resistencia.
- Revestimiento anticorrosión interior y exterior con acabado pulverizado de gran durabilidad.
- Proporcionan protección adicional a las esquinas delanteras del vehículo.
- La instalación requiere el para choques delantero Trail (715003680 / 715003681).
- A la venta por pares.

Para choques trasero Rancher

Maverick Trail, Maverick Sport, Maverick Sport MAX

715004304



- Protección de alto rendimiento con tubo de acero de 3,8 cm, ideal para entornos de rancho y granja, y aplicaciones forestales.
- Revestimiento anticorrosión interior y exterior con acabado pulverizado de gran durabilidad.
- Ofrece cobertura posterior integral con protectores de luces traseras integrados.
- No compatible con categoría T.

Para choques delantero S3[†]

Maverick Trail, Maverick Sport, Maverick Sport MAX

■ 715005121 · Negro



- Fabricación de tubo de acero de 3,8 cm ultraduradero.
- Revestimiento anticorrosión interior y exterior con acabado pulverizado de gran durabilidad.
- Reemplaza el para choques de serie y ofrece protección superior a los aficionados a la conducción por barro.
- Puntos de montaje integrados para luces.
- Ancla de soporte de gancho para mantener el gancho del cabrestante fácilmente accesible durante la conducción en barro profundo.
- Con marca "S3 for Can-Am".
- Cabrestante no incluido.

Para choques trasero S3[†]

Maverick Trail, Maverick Sport, Maverick Sport MAX

■ 715005122 · Negro



- Fabricación de tubo de acero de 3,8 cm ultraduradero.
- Revestimiento anticorrosión interior y exterior con acabado pulverizado de gran durabilidad.
- Alto grado de protección adicional en condiciones de conducción extremas. Protege la carrocería y el sistema de escape del vehículo.
- Permite la instalación de un cabrestante en una ubicación más elevada para mejorar la accesibilidad en la conducción por barro.
- Diseñado para soportar altas cargas del cabrestante sin que se produzcan daños en el bastidor del vehículo.
- Compatible con cabrestantes Can-Am HD y WARN VRX. Arnés de cabrestante trasero 715006008 requerido para la instalación de un cabrestante en el para choques.
- Incluye montura para soporte de matrícula (no compatible con categoría T).
- No presenta conformidad con estándares CE.
- Con marca "S3 for Can-Am".
- Cabrestante no incluido.

Arnés para cabrestante trasero

(No se ilustra.)

Maverick Trail, Maverick Sport, Maverick Sport MAX

715006008

Deslizadores

Deslizadores

Maverick Trail, Maverick Sport (excepto X rc)
Maverick Sport MAX

■ **715003689** · Negro
■ **715004754** · Negro



- Fabricación de tubo de acero de 3,8 cm de alta resistencia.
- Revestimiento anticorrosión interior y exterior con acabado pulverizado de gran durabilidad.
- Protege los paneles de balancines y el chasis del vehículo contra impactos de grandes obstáculos.
- A la venta por pares.

Barras de intrusión

Barra de intrusión delantera

Maverick Trail, Maverick Sport, Maverick Sport MAX

715003872



- Barra de intrusión de acero adaptada perfectamente al estilo del vehículo.
- Revestimiento anticorrosión interior y exterior con acabado pulverizado de gran durabilidad.
- Ofrece protección adicional al impedir la entrada de objetos grandes en el espacio del conductor y el pasajero.
- El diseño tubular reduce puntos ciegos y obstrucciones en el campo de visión para ofrecer visibilidad mejorada.
- No compatible con parabrisas y paneles flexibles para puerta.

Barra de intrusión trasera Lonestar Racing

Maverick Trail, Maverick Sport

■ **715005134** · Negro
■ **715004874** · Rojo Cam-Am



- Diseñados para competición en concordancia con los estándares de la marca Lonestar Racing respecto a resistencia, estos elegantes accesorios optimizarán también el impacto visual de tu vehículo.
- Fabricación de tubo de acero de 3,8 cm de diámetro con acabado pulverizado muy duradero.
- Protección adicional para conductor y pasajero.
- No compatible con techo deportivo, ventanas y paneles traseros, y tapa de la caja de carga todoterreno.
- No compatible con modelos X mr ni con el kit de esnórquel.
- No compatible con separador de partículas S&B.

Aletas de guardabarros

Aletas de guardabarros de 51 mm

Maverick Trail

715004958



- Aletas de guardabarros ampliadas con fabricación de polipropileno inyectado.
- Para mantener el barro y la suciedad fuera del vehículo.
- Diseñadas para instalación rápida y sencilla.

- Incluyen extensiones delanteras y traseras, accesorios de montaje y extensiones traseras de guardabarros (715004404).
- Incrementan la anchura general del vehículo en 8,9 cm.

Extensiones traseras de guardabarros

Maverick Trail

715004404



- Ayudan a mantener la luz trasera limpia de modo que la suciedad y el barro no dificulten la visibilidad. Se pueden instalar con los guardabarros de 51 mm (715003625).
- Fabricación de polipropileno inyectado para ofrecer adaptación y acabado óptimos.

- A la venta por pares.
- Incluidas con los guardabarros de 51 mm (715004958) y con las extensiones de guardabarros (715004462).

Aletas de guardabarros de 76 mm

Maverick Trail, Maverick Sport, Maverick Sport MAX

715004959



- Aletas de guardabarros con fabricación de polipropileno inyectado.
- Para mantener el barro y la suciedad fuera del vehículo.
- Diseñadas para instalación rápida y sencilla.
- Incluyen extensiones delantera y trasera junto con accesorios de montaje.

- Instaladas en los modelos Maverick Trail, amplían la anchura total del vehículo en 15,3 cm.
- De serie en los modelos Maverick Sport.

Extensiones traseras de guardabarros

Maverick Trail, Maverick Sport, Maverick Sport MAX

715004462



- Evita daños y suciedad durante la conducción por terreno accidentado con estas extensiones de guardabarros de gran tamaño, que, además, incluyen extensiones traseras (715004404) para ofrecer protección adicional en entornos de nieve y barro, en especial durante el uso con sistemas de oruga.
- Fabricación de polipropileno inyectado para ofrecer adaptación y acabado óptimos.

- No compatibles con aletas de guardabarros de 51 mm.
- El kit incluye extensiones delantera y trasera.
- En Maverick Trail, deben utilizarse con aletas de guardabarros de 7,6 cm (715004959).
- De serie en modelos Maverick Sport X mr.

Otros

Soporte para placa de matrícula

Maverick Trail, Maverick Sport, Maverick Sport MAX

715007006



- Sujeta la placa de matrícula al parachoques trasero Trail.
- Las luces de matrícula pueden reubicarse en el parachoques para iluminar la placa de matrícula.
- La instalación requiere el parachoques trasero Trail (715007109).
- En conformidad con estándares CE.

Protectores de luces traseras

Maverick Trail, Maverick Sport, Maverick Sport MAX

715003692



- Revestimiento anticorrosión con acabado pulverizado de gran durabilidad.
- Estilo resistente, apariencia deportiva.
- A la venta por pares.
- No compatible con categoría T.

Protector del radiador

Maverick Trail, Maverick Sport, Maverick Sport MAX

715003700

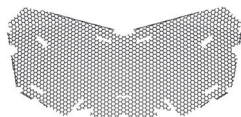

- Resguardo de acero perforado montado sobre el frontal del radiador para protegerlo de piedras y ramas.
- No recomendado para uso en invierno.



ACCESORIOS LINQ PARA MAVERICK TRAIL / SPORT

Ubicación y requisitos de montaje

<ul style="list-style-type: none"> • Sin necesidad de herramientas: instala y desmonta accesorios a mano rápidamente. • Equipa tu Can-Am para cualquier tarea en un momento. • Sistema de montaje resistente incluso en los terrenos más difíciles. 	Caja de carga estándar para vehículo	Soporte de carga LinQ 715003702	Portaequipajes para techo Adventure 715004095	Portaequipajes LinQ con mecanismo de giro 715008297	Tapa de caja de carga todoterreno 715003701	Base para asiento de pasajero
Accesorios LinQ con base de 40,6 cm						
Anclajes LinQ espaciados a 40,6 cm, de centro a centro Capacidad de carga más baja que la ofrecida por los accesorios LinQ con base de 91,4 cm Aptos para uso en vehículos ATV y SxS Can-Am, vehículos Can-Am Spyder y Ryker, motos acuáticas Sea-Doo y motonieves Ski-Doo.						
Caja de refrigeración LinQ de 16 litros 295100698 • Blanco 219400964 • Negro	Kit de instalación de base LinQ 715008125	No compatible	Kit de instalación de base LinQ 715008125	Kit de adaptación de anclaje LinQ 715004960	Kit de instalación de base LinQ 715008125	Kit de anclaje LinQ para asiento de pasajero 715003951
Kit de herramientas LinQ 715006829	Sin requisitos adicionales	Sin requisitos adicionales	Sin requisitos adicionales	Sin requisitos adicionales	Sin requisitos adicionales	Sin requisitos adicionales
Caja de herramientas LinQ 715008111	Kit de instalación de base LinQ 715008125	No compatible	Kit de instalación de base LinQ 715008125	Kit de adaptación de anclaje LinQ 715004960	Kit de instalación de base LinQ 715008125	Kit de anclaje LinQ para asiento de pasajero 715003951
Maleta LinQ SR de 21 litros 860202449						
Maleta deportiva LinQ de 17 litros 860202447						
Caja modular LinQ 715005494 • (10 litros) 715007112 • (20 litros) 715006830 • (30 litros)	Sin requisitos adicionales	Sin requisitos adicionales	Sin requisitos adicionales	Sin requisitos adicionales	Sin requisitos adicionales	Sin requisitos adicionales
Bolsa estanca plegable LinQ 715008110	Kit de instalación de base LinQ 715008125	No compatible	Kit de instalación de base LinQ 715008125	Kit de adaptación de anclaje LinQ 715004960	Kit de instalación de base LinQ 715008125	Kit de anclaje LinQ para asiento de pasajero 715003951
Accesorios LinQ con base de 91,4 cm						
Montaje en portaequipajes LinQ de uso común en vehículos todoterreno Can-Am Capacidad de carga superior a la ofrecida por los accesorios LinQ con base de 40,6 cm. Uso limitado a vehículos todoterreno Can-Am						
Caja de carga LinQ de 45 litros 715003879	No compatible	Sin requisitos adicionales	No compatible	Sin requisitos adicionales	No compatible	No compatible
Maleta LinQ de 86 litros 715004923		No compatible				
Maleta LinQ de 121 litros 715001747		Sin requisitos adicionales				
Caja de audio LinQ 715003018		No compatible				
Caja de refrigeración LinQ 715004778 • Negro 715004698 • Gris		Sin requisitos adicionales				
Caja LinQ de OGIO 715002923 • Negro						
Caja abierta LinQ de alta resistencia 715001215						
Caja abierta LinQ de perfil bajo 715004282						
Soportes LinQ						
Sujeciones para equipamiento LinQ 715005340	Sin requisitos adicionales (con instalación en paredes laterales)	No compatible	Instalación en pared lateral Adaptadores LinQ 715003058	Sin requisitos adicionales	Kit de instalación de base LinQ 715008125	Sin requisitos adicionales
Soporte para herramientas LinQ 715007358						

Accesorios LinQ con base de 40,6 cm

Caja modular LinQ

Maverick Trail, Maverick Sport, Maverick Sport MAX

715005494 · (10 litros)

715007112 · (20 litros)

715006830 · (30 litros)



- Permite apilamiento de otras cajas modulares para tener siempre el equipo adecuado a mano.
- Tamaño de caja siempre perfecto para guardar cualquier cosa.
- Instalación posible en cualquier base LinQ de 40,6 cm de ancho.
- Ver tabla de ubicación y requisitos de instalación.

Inserción térmica para caja modular LinQ (10 litros)

Maverick Trail, Maverick Sport, Maverick Sport MAX

219401110



- Forro aislante.
- Integración perfecta en la caja modular LinQ (10 litros).
- Espacio para siete latas de 355 ml.
- Conserva el hielo durante un día.
- Dimensiones interiores: 23 cm (larg.) x 43 cm (anch.) x 6,3 cm (alt.).

Caja de herramientas LinQ

Maverick Trail, Maverick Sport, Maverick Sport MAX

715008111



- Fabricación de HDPE inyectado de alta precisión para ofrecer rigidez y durabilidad.
- 19 litros de capacidad (máx.).
- Hermética, resistente al clima y con cierre de seguridad en tapa.
- Sistema sencillo de quita y pon en un segundo sin herramientas.
- Todas las ventajas de LinQ: sencilla, rápida y segura.
- Ver tabla de ubicación y requisitos de instalación.

Kit de herramientas LinQ

Maverick Trail, Maverick Sport, Maverick Sport MAX

715006829



- Incluye:
 - Alicates de corte
 - Alicates de boca larga
 - Alicates regulables
 - Llave de trinquete, conector de 3/8 pulg.
 - Extensión de trinquete de 6 pulg.
 - Ubicación de almacenamiento de la correa de la CVT integrada (correa no incluida)
- Broca larga de 19 mm con conector de 3/8 pulg., 6 puntos
- Broca de 18 mm, conector de 3/8 pulg.
- Broca larga de 17 mm con conector de 3/8 pulg., 6 puntos
- Broca de 15 mm, conector de 3/8 pulg.
- Broca de 13 mm, conector de 3/8 pulg.
- Broca de 10 mm, conector de 3/8 pulg.
- Broca de 8 mm, conector de 3/8 pulg.
- Llave combinada de 19 mm
- Llave combinada de 18 mm
- Llave combinada de 15 mm
- Llave combinada de 13 mm
- Llave combinada de 10 mm
- Llave combinada de 8 mm
- Broca Torx T30, conector de 3/8 pulg.
- Broca Torx T20, conector de 3/8 pulg.
- Llave de tubo, conector de 3/8 pulg.
- Ver tabla de ubicación y requisitos de instalación.

Caja de refrigeración LinQ de 16 litros

Maverick Trail, Maverick Sport, Maverick Sport MAX

■ 219400964 · Negro

■ 295100698 · Blanco



- Todas las ventajas de LinQ: sencilla, rápida y segura.
- Construcción rotomoldeada que proporciona rigidez y durabilidad excepcionales.
- Aislamiento de espuma de calidad premium para retención óptima de hielo.
- Utiliza el sistema de montaje LinQ (patente EE.UU. 8777531 y 8875830).
- Sistema sencillo de quita y pon en un segundo sin herramientas.
- Espacio para veinte latas de 355 ml.
- Conserva el hielo durante tres días.
- Dimensiones exteriores: 33 cm (larg.) x 51 cm (anch.) x 25,5 cm (alt.).
- Dimensiones interiores: 23 cm (larg.) x 43 cm (anch.) x 18 cm (alt.).
- Ver tabla de ubicación y requisitos de instalación.

Maleta deportiva LinQ de 17 litros

Maverick Trail, Maverick Sport, Maverick Sport MAX

860202447



- Capacidad de 17 litros.
- Parte inferior rígida, parte superior semirrígida.
- Ver tabla de ubicación y requisitos de instalación.

Maleta LinQ SR de 21 litros

Maverick Trail, Maverick Sport, Maverick Sport MAX

860202449



- Todas las ventajas de LinQ: sencilla, rápida y segura.
- Bolsa semirrígida ampliable.
- 21 litros de capacidad.
- Utiliza el sistema de montaje LinQ (patente EE.UU. 8777531 y 8875830).
- Sistema sencillo de quita y pon en un segundo sin herramientas.
- Ver tabla de ubicación y requisitos de instalación.

Bolsa estanca plegable LinQ

Maverick Trail, Maverick Sport, Maverick Sport MAX

715008110



- Bolsa estanca totalmente impermeable que se dobla por la parte superior para asegurar y proteger tu equipo.
- Montaje LinQ con base de plástico rígida de alta resistencia.
- Solución de almacenamiento de alta capacidad (40 litros).
- Fondo con forro de espuma para mayor protección del equipo.
- Asa integrada para facilitar el transporte y el uso en el vehículo.
- Dimensiones: 36 cm (larg.) x 48 cm (anch.) x altura ajustable.
- Ver tabla de ubicación y requisitos de instalación.

Accesorios LinQ con base de 91,4 cm

Caja de almacenamiento premium LinQ de OGIO

Maverick Trail, Maverick Sport, Maverick Sport MAX

715002923 · Negro



- Instalación sencilla y sin herramientas gracias al sistema LinQ.
- Caja de carga semirrígida de 65 litros de capacidad ideal para llevar todo lo que quieras en tu vehículo.
- Cierre por hebilla y elástico con sellado de caucho que impide la entrada de polvo en la caja.
- Tapa de 3 secciones para contar con acceso total o parcial al interior de la caja.
- Separadores interiores para organización óptima de la caja.
- Ver tabla de ubicación y requisitos de instalación.

Caja de carga LinQ de 45 litros

Maverick Trail, Maverick Sport, Maverick Sport MAX

715003879



- Montaje LinQ para instalación y desmontaje sencillos.
- Ofrece transporte seguro de la carga durante la conducción.
- Ver tabla de ubicación y requisitos de instalación.

Maleta LinQ de 86 litros

Maverick Trail, Maverick Sport, Maverick Sport MAX

715004923



- Montaje LinQ para instalación y desmontaje sencillos.
- Ofrece transporte seguro de la carga durante la conducción.
- Ver tabla de ubicación y requisitos de instalación.

Caja de carga audio LinQ de 43 litros

Maverick Trail, Maverick Sport, Maverick Sport MAX

715003018



- Una solución rápida y asequible para añadir música y capacidad de almacenamiento a tu próxima escapada.
- Instalación trasera que no ocupa espacio en cabina y permite disfrutar de la música durante la conducción óptimamente a velocidad media.
- Sistema sencillo de montaje/desmontaje para sujetar y transportar la carga de forma segura.
- Panel de control retroiluminado perfecto para uso nocturno.
- Altavoces resistentes al agua.
- El receptor con capacidad Bluetooth¹ y los altavoces de 16,5 cm, integrados en la tapa, presentan un diseño oculto inteligente.
- La función de apagado automático protege la batería al apagar el sistema tras 10 minutos de inactividad.
- Ver tabla de ubicación y requisitos de instalación.

Caja de refrigeración LinQ de 30 litros

Maverick Trail, Maverick Sport, Maverick Sport MAX

715004778 · Negro
715004698 · Gris



- Montaje LinQ para instalación y desmontaje sencillos.
- Construcción rotomoldeada que proporciona rigidez y durabilidad excepcionales.
- Aislamiento de espuma de calidad premium para retención óptima de hielo.
- Compartimento integrado totalmente extraíble que protege los alimentos.
- Robustos retenes de goma mantienen la tapa herméticamente cerrada.
- Resistente al clima.
- Práctico tapón de drenaje.
- Ver tabla de ubicación y requisitos de instalación.

Maleta LinQ de 121 litros

Maverick Trail, Maverick Sport, Maverick Sport MAX
Versión europea (en conformidad con CE)

715001747 · Negro
(luz trasera incluida)
715001748 ·
(Luz trasera no incluida)



- Con el sistema LinQ, la maleta trasera se monta y desmonta en cuestión de segundos.
- Capacidad de carga de 121 litros con espacio sin obstrucciones para maximizar el área de almacenamiento y facilitar el acceso al interior de la maleta.
- Fabricada de polietileno inyectado, con doble pared en puntos críticos.
- La tapa de sellado hermético protege tus pertenencias contra el polvo, la humedad y los elementos.
- Paneles para maleta disponibles en varios colores a juego con tu vehículo (de venta por separado).
- Ver tabla de ubicación y requisitos de instalación.

Paneles para maleta LinQ de 121 litros

Maverick Trail, Maverick Sport, Maverick Sport MAX

- Paneles de colores para que la maleta LinQ de 121 litros vaya a juego con el vehículo (715001747/ 715001748).

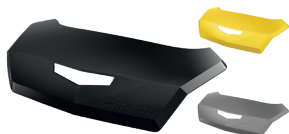

■ **715001391** · Negro
■ **715001392** · Amarillo
■ **715001395** · Rojo Viper
■ **715002481** · Blanco
■ **715002480** · Gris claro
■ **715002984** · Azul Octane
■ **715002985** · Verde Manta
■ **715002986** · Rojo Can-Am
■ **715006119** · Naranja fuerte
■ **715006120** · Verde Squadron
■ **715007074** · Verde Tundra

Versión europea (en conformidad con CE). Luz trasera no incluida.

■ **715001397** · Negro
■ **715001398** · Amarillo
■ **715002483** · Blanco
■ **715006121** · Rojo Can-Am
■ **715006122** · Verde Manta
■ **715006123** · Naranja fuerte
■ **715006124** · Rojo Viper

Caja abierta LinQ de alta resistencia

Maverick Trail, Maverick Sport, Maverick Sport MAX

715001215



- Fabricación de acero de baja aleación y alta resistencia.
- Sistema de montaje LinQ para instalación y desmontaje sencillos.
- Ver tabla de ubicación y requisitos de instalación.

Caja abierta LinQ de perfil bajo

Maverick Trail, Maverick Sport, Maverick Sport MAX

715004282



- Caja abierta de perfil bajo que amplía la capacidad de carga.
- Ideal para acceso sencillo a herramientas, cuerda, accesorios de cabrestante y pala de trabajo.
- Varios puntos de anclaje para sujeciones y tensores.
- Fabricación de polipropileno inyectado resistente a los impactos.
- Ver tabla de ubicación y requisitos de instalación.

Soportes LinQ

Soporte para herramientas LinQ

Maverick Trail, Maverick Sport, Maverick Sport MAX

715007358



- Soporte para herramientas de gran versatilidad.
- Práctico seguro giratorio que permite el almacenamiento de las herramientas en cualquier ángulo.
- A la venta por pares.
- Ver tabla de ubicación y requisitos de instalación.

Sujeciones para equipamiento LinQ

Maverick Trail, Maverick Sport, Maverick Sport MAX

715005340



- Sujeciones resistentes y flexibles que se adaptan perfectamente a diversos objetos de 2,5 a 10 cm de diámetro.
- Diseño de gran resistencia para llevar arcos, cañas de pescar, rastrillos o herramientas agrícolas, entre otros.
- Las sujeciones se abren rápidamente con un botón, de modo que resulta muy sencillo sacar los objetos.
- Sistema de base de gran resistencia para las aventuras más audaces.
- Transporta tus herramientas fácilmente combinando las sujeciones para equipamiento con el sistema LinQ.
- Orientación de 360°.
- A la venta por pares.
- Ver tabla de ubicación y requisitos de instalación.

Accesorios LinQ

Adaptador LinQ

(No se ilustra.)

Maverick Trail, Maverick Sport, Maverick Sport MAX

715003058

- A la venta en packs de 4 unidades.

Kit de instalación de base LinQ

Maverick Trail, Maverick Sport, Maverick Sport MAX

715008125



- Exclusiva sujeción de montaje para utilizar en cualquier accesorio del sistema LinQ.
- Incluye: 2 bases de carga LinQ y accesorios.

Mecanismo de bloqueo LinQ

Maverick Trail, Maverick Sport, Maverick Sport MAX

860201968



- Modo sencillo de bloquear de forma segura la mayoría de los accesorios LinQ.
- Incluye tapa que protege el mecanismo de bloqueo contra los elementos.
- Resistente a la corrosión.
- Pack de 1 unidad con 2 llaves.
- No compatible con la caja de refrigeración LinQ de 16 litros, la caja de herramientas LinQ, el soporte para herramientas LinQ ni las sujeciones para equipamiento LinQ.

Repuesto LinQ

Maverick Trail, Maverick Sport, Maverick Sport MAX

715001707



- Exclusiva sujeción de montaje para utilizar en cualquier accesorio del sistema LinQ.
- Instalación y desmontaje sin necesidad de herramientas.
- A la venta por pares.

Kit de adaptación de anclaje LinQ

Maverick Trail, Maverick Sport, Maverick Sport MAX

715004960



- Permite la instalación de accesorios LinQ con base de 40,6 cm en portaequipajes LinQ.
- Instalación y desmontaje sin necesidad de herramientas.
- Portaequipajes LinQ con mecanismo de giro requerido para la instalación.

CARGA Y ALMACENAMIENTO

Carga

Tapa de caja de carga todoterreno

Maverick Trail, Maverick Sport (excepto X mr),
Maverick Sport MAX

715003701



- Transforma el espacio de carga posterior en un maletero trasero totalmente cerrado y resistente al clima tipo automóvil.
- Apertura asistida por resorte de gas.
- Ubicación de montaje integrada en la tapa de la caja para luz de techo (715002455), de venta por separado.
- Construcción rotomoldeada que proporciona rigidez excepcional.
- Los accesorios LinQ se pueden instalar en la tapa de la caja de carga o en su interior.
- Kit de base LinQ requerido para la instalación en la tapa de la caja.

Compuerta trasera fija

Maverick Trail, Maverick Sport, Maverick Sport MAX

715004357



- Rígida construcción rotomoldeada.
- Cierra por completo la abertura de carga trasera y ayuda a mantener la carga segura en su sitio.
- A juego con el estilo del vehículo.

Almacenamiento

Bolsa de almacenamiento flexible

Maverick Trail, Maverick Sport, Maverick Sport MAX

715003759



- Maleta flexible de 45 litros de capacidad diseñada para la parte posterior del vehículo a fin de maximizar las posibilidades de almacenamiento.
- Bolsa de 3 compartimentos.
- Transporta tu equipo en una bolsa resistente al clima.

Bolsa de almacenamiento de 10 litros

Maverick Trail, Maverick Sport, Maverick Sport MAX

269502121



- Bolsa estanca que se dobla por la parte superior para proteger la carga completamente contra los elementos.

Estuches de almacenamiento para techo

Maverick Trail, Maverick Sport, Maverick Sport MAX

715005018

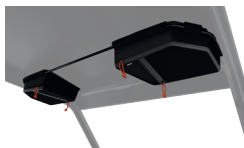

- Bolsas resistentes al clima para mantener tus cosas seguras y bien sujetas durante la conducción.
- Se incluyen 2 bolsas flexibles de almacenamiento para techo montadas en un soporte tubular ubicado entre la jaula y el techo.
- 9 litros de capacidad total.
- La instalación requiere el techo con toldo y visera solar o el techo deportivo.
- No compatible con el sistema de audio Wet Sounds completo.

Estuche de almacenamiento a la altura del hombro

Maverick Trail, Maverick Sport, Maverick Sport MAX

715005019



- Bolsa semirrígida resistente al clima para mantener tus cosas seguras y bien sujetas durante la conducción.
- El estuche se integra en el espacio libre entre los asientos para incrementar la capacidad de carga del vehículo.
- 10,5 litros de capacidad.

Estuche de almacenamiento central extraíble

Maverick Sport MAX

715004794



- Estuche resistente al clima para mantener tus cosas seguras y bien sujetas durante la conducción.
- Todos los pasajeros dispondrán de acceso al contenido del estuche.
- Diseñado como bolsa de 5,2 litros de capacidad que incluye compartimentos de malla interiores y bolsillos laterales.
- Se puede retirar en tan solo segundos, e incluye correa para el hombro que facilita el transporte.
- Perfecto para llevar tu equipo con o sin el vehículo.

NOVEDAD Estuche de almacenamiento para asiento de pasajero

Maverick Trail, Maverick Sport, Maverick Sport MAX

715008080



- Este estuche resistente al clima mantiene tus cosas seguras y bien sujetas durante la conducción.
- Estuche que se instala en el asiento del pasajero para ampliar la capacidad de carga del vehículo.
- Ofrece 55 litros de capacidad de almacenamiento y está dividido en dos compartimentos.
- El compartimento superior integra material aislante para mantener las bebidas frías e incluye dos sujetavazos.
- Bolsillo adicional en el interior que ofrece espacio extra, por ejemplo, para el móvil.
- El compartimento inferior es accesible desde ambos lados y sirve de bolsillo amplio para guardar diversos objetos.
- El bolsillo extraíble en la parte delantera del estuche se puede usar como bolsa para residuos.

Caja de refrigeración flexible

Maverick Trail, Maverick Sport, Maverick Sport MAX

715003728



- Bolsa de refrigeración fabricada de tejido flexible de alta durabilidad.
- Asas de transporte y correa para el hombro extraíble.
- Aislamiento de espuma y forro interior resistente al agua.
- 4,5 litros de capacidad.

PORTAEQUIPAJES Y SOPORTES

Portaequipajes para techo Adventure

Maverick Sport MAX

715004095



- Solución de carga ideal que te permitirá llevar todo lo necesario para disfrutar de tu experiencia off-road plenamente.
- Fabricación en tubo de acero de 3,8 cm y 3,2 cm de diámetro de alta resistencia.
- Para llevar hasta 34 kg.
- Las placas de soporte LinQ permiten la instalación de accesorios con base de 40,6 cm.
- Puntos de montaje integrados para la instalación de la barra LED doble de 99 cm (delante).
- Presenta puntos de anclaje para sujeción de rueda de repuesto.
- Correas para sujeción de rueda de repuesto de venta por separado.
- Añade la red para caja de carga para asegurar la carga en el portaequipajes.
- Para la instalación sin techo o solo con techo deportivo.

Portaequipajes LinQ con mecanismo de giro

Maverick Trail, Maverick Sport, Maverick Sport MAX

715008297



- Portaequipajes con mecanismo LinQ para la instalación de accesorios adicionales de montaje LinQ o de extensiones de portaequipajes LinQ para ATV.
- Incluye correa de sujeción especialmente diseñada para desmontaje e instalación de la rueda de repuesto con gran rapidez (rueda no incluida).
- Acción de giro mediante cilindro de gas; bloqueo en posición elevada.
- No compatible con barra para equipamiento (715003703), soportes de rueda de repuesto Lonestar Racing y DragonFire, placa de matrícula Lonestar Racing, barras de intrusión traseras y soporte de carga LinQ.
- Compatible con la tapa de la caja de carga todoterreno.

Extensión de portaequipajes LinQ

Maverick Trail, Maverick Sport, Maverick Sport MAX

715003771



- Fabricación de aluminio fundido resistente y duradero.
- Mantiene la carga firme en su sitio.
- Instalación sencilla y sin herramientas gracias al sistema LinQ.

Soporte de carga LinQ

Maverick Trail, Maverick Sport, Maverick Sport MAX

715003702



- Fabricación de aluminio fundido duradero y estructura de tubo de aluminio muy resistente.
- Permite la instalación superior de maletas LinQ y la integración de accesorios LinQ adicionales en la caja de carga.
- Instalación sencilla y sin herramientas gracias al sistema LinQ.

Soporte de rueda de repuesto

Maverick Trail, Maverick Sport, Maverick Sport MAX

715004471



- Mantiene la rueda de repuesto en su sitio.
- Diseñado para agilizar la extracción de la rueda.
- Para ruedas hasta 30 pulg. / 76 cm (rueda no incluida).
- Montaje en parachoques trasero que no interfiere con el área de carga.
- Fabricación de tubo de acero de 3,8 cm de alta resistencia.
- Revestimiento anticorrosión interior y exterior con acabado pulverizado de gran durabilidad.
- Requiere parachoques trasero Trail (715007109) o parachoques trasero Rancher (715004304).

Red para caja de carga

Maverick Sport MAX

715001371



- Red sólida diseñada para garantizar la sujeción compacta en el portaequipajes para techo Adventure.

Estuche para armas LinQ

Maverick Trail, Maverick Sport, Maverick Sport MAX

715004968



- Su diseño práctico permite guardar rifles y escopetas de hasta 132 cm incluso con visor óptico.
- Se adapta a formas y características de armas distintas con las almohadillas de espuma que pueden cambiarse de lugar.
- Montaje LinQ eficaz y seguro, y queda bien sujeto con solo un cuarto de vuelta.
- Kit de montaje requerido para Maverick Trail, Maverick Sport y Maverick Sport MAX.

Kit de montaje de estuche para armas LinQ

Maverick Sport, Maverick Sport MAX, Maverick Trail

715006444



- Requerido para instalar el estuche para armas Can-Am en Maverick Sport, Maverick Sport MAX y Maverick Trail.
- Permite instalar hasta dos estuches para armas LinQ.

Estuche para armas Stronghold Gun Boot Impact[†] de Kolpin[†]

Maverick Trail, Maverick Sport, Maverick Sport MAX

705011442



- Diseño compacto de perfil bajo con estilo Stronghold de Kolpin para guardar de forma segura rifles y escopetas de hasta 132 cm con visor óptico.
- Incluye forro de espuma Impact extraíble con gran capacidad de absorción de impactos.
- Apertura con una sola mano mediante tapa acoplada para ofrecer acceso rápido junto con correa de cierre integrada.
- Para uso con el sistema de montaje de bloqueo automático Stronghold de Kolpin.

Sistema de montaje de bloqueo automático Stronghold de Kolpin

Maverick Trail, Maverick Sport, Maverick Sport MAX

715003899



- Diseño de bloqueo automático que integra sujeción rápida y segura de estuches para armas en tu vehículo.
- Soporte fabricado de acero revestido y nylon reforzado de alta resistencia a impactos.
- Destinado al uso con estuche para armas Stronghold (705011442).
- Requiere la barra para equipamiento (715003703).

Barra para equipamiento

Maverick Trail, Maverick Sport, Maverick Sport MAX

715003703



- Robusto diseño de barra para equipamiento con abrazaderas de tornillo instaladas en la jaula antivuelco.
- Ofrece puntos de instalación para el sistema de montaje de bloqueo automático Stronghold o para el soporte universal para sierra de Kolpin.
- Puede sujetar dos estuches para armas.
- No compatible con el estuche para armas Gun Boot 6.0 Impact de Kolpin (715001419).

Soporte universal para sierra de Kolpin

Maverick Trail, Maverick Sport, Maverick Sport MAX

715001423



- Diseñado expresamente para transportar la sierra de forma segura en tu SSV.
- Soporte de metal de gran resistencia con revestimiento pulverizado en color negro, diseñado para sujetar cualquier modelo de motosierra con barra hasta 51 cm de longitud.
- Las almohadillas de caucho amortiguan e impiden que la sierra se mueva.
- Soporte articulado muy rápido de desmontar.
- Mantiene la sierra en posición vertical o en ángulo de 45° en cualquier dirección.
- Requiere la barra para equipamiento (715003703).
- Se incluye una funda protectora.

Correas con trinquete para sujeción de rueda de repuesto

Maverick Trail, Maverick Sport, Maverick Sport MAX

280000955



- Correa con trinquete para sujeción de 3 puntos; extremos con bucle.
- Diseñadas para sujetar firmemente la rueda de repuesto en accesorios que presentan puntos de enganche integrados para este fin.
- Ajustables para permitir la adaptación a ruedas de tamaños comunes.
- Trinquete y anillo de unión fabricados de acero zincado de alta durabilidad.
- Accesorio requerido para sujeción de rueda de repuesto en portaequipajes para techo Adventure y portaequipajes LinQ con mecanismo de giro.

Correa de sujeción con trinquete de alto rendimiento

Maverick Trail, Maverick Sport, Maverick Sport MAX

715008308



- Capacidad de soporte seguro de 454 kg.
- Correa de 38 mm x 1,8 mm con marcas BRP.
- Trinquete Deluxe con asidero de goma.
- Ganchos tipo clip con revestimiento en negro.
- Cinta de 300 mm incluida.
- Pack de 2.

Correas retráctiles Bolt-On[†] de sujeción por trinquete

Maverick Trail, Maverick Sport, Maverick Sport MAX

295101072



- Perfectas para transportar tu vehículo o sujetar cargas.
- Montaje fácil: sujeción a cualquier superficie plana (por ejemplo, plataforma de carga o bastidor).
- Correa de sujeción de 2,5 cm x 1,8 m con costuras reforzadas para proporcionar una fuerza de carga de 226 kg y resistencia a la rotura de 680 kg.
- Práctico botón retraíble para aflojar, enrollar y recoger la correa automáticamente, mientras que el mecanismo de trinquete tensa la correa para asegurar el vehículo o la carga en su sitio.
- Asidero de trinquete de caucho para ofrecer agarre seguro, y gancho con revestimiento de vinilo para proteger las superficies de enganche.
- A la venta por pares.

Correas con trinquete

Maverick Trail, Maverick Sport, Maverick Sport MAX

715008309 · Negro / Gris



- Capacidad de soporte seguro de 181 kg.
- Correa de 2,5 cm x 3 m con logotipos de Sea-Doo, Ski-Doo y Can-Am.
- Trinquete Deluxe con asidero de goma.
- Ganchos en S revestidos.
- Pack de 2.

LUCES

2 Elige el tipo de iluminación.

1 Elige el punto de montaje.	LUCES BAJA DESIGNS [†]				LUCES CAN-AM				
	Barra de iluminación LED de 25 cm	Luces LED XL Sport (a la venta por pares)	Luces LED Squadron Sport (a la venta por pares)	Luces LED XL80 (a la venta por pares)	Barra LED doble de 25 cm	Barra LED doble de 38 cm	Barra LED doble de 99 cm	Luces LED redondas de 10 cm (a la venta por pares)	Luces LED tipo foco o reflector de 9 cm (a la venta por pares)
Parachoques delantero XT y X mr <i>(De serie en XT, XT-P y X mr)</i>	710006819 + 715007049 (cable de alimentación)	710006821 + 715008865 (cable de alimentación)	710006820 + 715008865 (cable de alimentación)	710005041 + 715007049 (cable de alimentación)	715002933 + 715003670 (cable de alimentación)	715002934 + 715003670 (cable de alimentación)	NA	715002935 (redondas, 10 cm), 715003665 (reflector, 9 cm) o 715003666 (foco direccional, 9 cm) + 715003670 (cable de alimentación)	
Parachoques Trail	NA	710006821 + 715008865 (cable de alimentación)	710006820 + 715008865 (cable de alimentación)	710005041 + 715007049 (cable de alimentación)	715002933 + 715003670 (cable de alimentación)	NA	NA	715002935 (redondas, 10 cm), 715003665 (reflector, 9 cm) o 715003666 (foco direccional, 9 cm) + 715003670 (cable de alimentación)	
Techo deportivo y techo con toldo	710006819 + 715007049 (cable de alimentación) *Panel de interruptores elevado opcional 715003669	710006821 + 715008865 (cable de alimentación) *Panel de interruptores elevado opcional 715003669	710006820 + 715008865 (cable de alimentación) *Panel de interruptores elevado opcional 715003669	710005041 + 715007049 (cable de alimentación) *Panel de interruptores elevado opcional 715003669	715002933 + 715003670 (cable de alimentación) + 715003669 (panel de interruptores elevado)	715002934 + 715003669 (panel de interruptores elevado)	715004007 + 715005822 (kit de montaje) *Panel de interruptores elevado opcional 715003669	715002935 (redondas, 10 cm), 715003665 (reflector, 9 cm) o 715003666 (foco direccional, 9 cm) + 715003669 (panel de interruptores elevado)	
Parte superior de jaula antivuelco	NA	NA	NA	NA	NA	NA	715004007 + 715005822 (kit de montaje)	NA	NA
Techo deportivo en posición hacia atrás	NA	NA	NA	NA	NA	NA	NA	NA	715003665 o 715003666 + 715003669 + 715004910

3 Realiza el pedido.

Solicita todos los números de referencia del recuadro cruzado.

**Nota: la instalación de más de un kit de luces requiere kits de montaje o cables de alimentación adicionales.*

*Todos los sistemas de iluminación son exclusivamente para uso todoterreno.

Cable de alimentación para luces de Baja Designs

(No se ilustra.)

Maverick Trail, Maverick Sport, Maverick Sport MAX

715008865

- Requerido para la instalación de luces LED de Baja Designs en techo o parachoques.
- Luces LED XL Sport de Baja Designs y Luces LED Squadron Sport de Baja Designs.

Cable de alimentación para luces de Baja Designs

(No se ilustra.)

Maverick Sport, Maverick Sport MAX

715007049

- Requerido para la instalación de luces LED de Baja Designs en techo o parachoques.
- Barras LED OnX6 de 25 cm de Baja Designs y luces LED XL80 de Baja Designs.

Barra de iluminación LED OnX6 de 25 cm de Baja Designs

Maverick Trail, Maverick Sport, Maverick Sport Max **710006819**



12.460 lumens

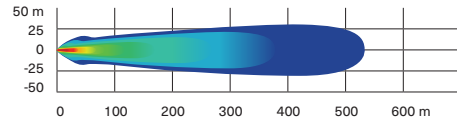

- Barra de iluminación de 108 W y 12.460 lumens.
- Con 6 LED Cree XM-L2.
- Combinación perfecta de modos de iluminación para ambas aplicaciones a corta y larga distancia.

- Ajustes de intensidad dual (alta/baja).
- Requiere cable de alimentación para luces de Baja Designs.
- Ver tabla de ubicación y requisitos de instalación.
- No presenta conformidad con estándares CE.

Luces LED XL80 de Baja Designs

Maverick Trail, Maverick Sport, Maverick Sport Max **710005041**



9.500 lumens

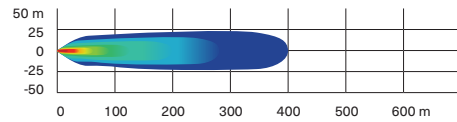

- 80 W por faro para ofrecer 9.500 lumens.
- 4 LED Cree XHP50 por faro.
- Ajustes de intensidad dual (alta/baja).
- Combinación perfecta de modos de iluminación para ambas aplicaciones a corta y larga distancia.

- Requiere cable de alimentación para luces de Baja Designs.
- A la venta por pares.
- Dimensiones: 11,4 cm x 11,4 cm.
- Ver tabla de ubicación y requisitos de instalación.
- No presenta conformidad con estándares CE.

Luces LED Squadron Sport de Baja Designs

Maverick Trail, Maverick Sport, Maverick Sport Max **710006820**



3.150 lumens

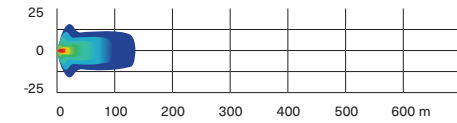

- 26 W por faro para ofrecer 3.150 lumens.
- 4 LED Cree XP-G2 por faro.
- Modo de luz de ángulo ancho diseñado especialmente para uso en los giros y en condiciones de polvo o niebla.

- Requiere cable de alimentación para luces de Baja Designs.
- A la venta por pares.
- Dimensiones: 7,6 cm x 7,6 cm.
- Ver tabla de ubicación y requisitos de instalación.
- No presenta conformidad con estándares CE.

Luces LED XL Sport de Baja Designs

Maverick Trail, Maverick Sport, Maverick Sport Max **710006821**



3.150 lumens

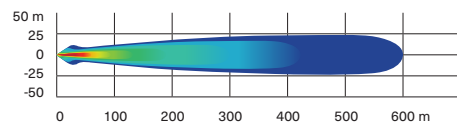

- 26 W por faro para ofrecer 3.150 lumens.
- 4 LED Cree XP-G2 por faro.
- El foco de alta velocidad presenta un haz de luz más largo y estrecho para iluminación a distancia superior.

- Requiere cable de alimentación para luces de Baja Designs.
- A la venta por pares.
- Dimensiones: 11,4 cm x 11,4 cm.
- Ver tabla de ubicación y requisitos de instalación.
- No presenta conformidad con estándares CE.

Barra de iluminación LED doble de 25 cm (60 W)

Maverick Trail, Maverick Sport, Maverick Sport MAX

715002933



5.400 lumens

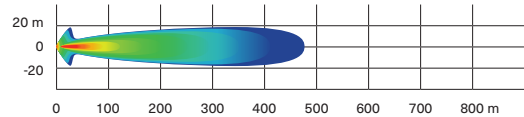

- Con 12 LED Cree de 5 W.
- 5.400 lumens.
- Gran potencia en tamaño compacto.
- Resistentes e impermeables.
- Puede instalarse en parachoques XT y XT-P de serie.

- La instalación requiere cable de alimentación para luces.
- Ilumina más de 460 m por delante del vehículo y 20 m a cada lado.
- Ver tabla de ubicación y requisitos de instalación.
- No presenta conformidad con estándares CE.

Barra de iluminación LED doble de 38 cm (90 W)

Maverick Trail, Maverick Sport, Maverick Sport Max

715002934



8.400 lumens

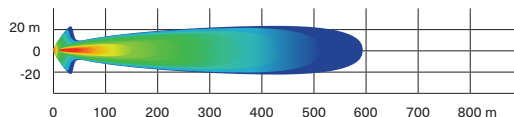

- Con 18 LED Cree de 5 W.
- 8.400 lumens.
- Complementa los bastidores de iluminación y la mayoría de los parachoques.
- Resistentes e impermeables.
- Ilumina más de 580 m por delante del vehículo y 20 m a cada lado.
- Ver tabla de ubicación y requisitos de instalación.
- No presenta conformidad con estándares CE.

Barra de iluminación LED doble de 99 cm (270 W)

Maverick Trail, Maverick Sport, Maverick Sport Max

715004007



24.300 lumens

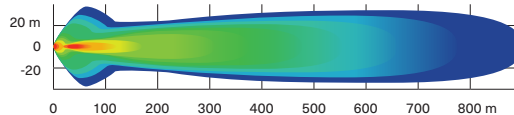

- Con 54 LED Cree de 5 W.
- 24.300 lumens.
- Ilumina más de 900 m por delante del vehículo y 35 m a cada lado.
- Compatible en el portaequipajes para techo Adventure.
- Maverick Trail, Maverick Sport, Maverick Sport MAX: La instalación requiere el kit de montaje para barra de iluminación LED de 99 cm (715005822) y/o soportes Lonestar Racing para barra de iluminación LED doble de 99 cm (715004877).
- Ver tabla de ubicación y requisitos de instalación.
- No presenta conformidad con estándares CE.

Luces LED redondas de 10 cm (2 x 25 W)

Maverick Trail, Maverick Sport, Maverick Sport Max

715002935



1.800 lumens

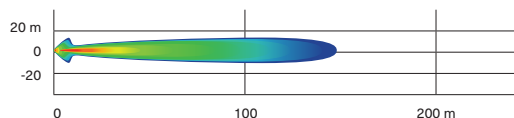

- Focos LED de 25 W.
- 1.800 lumens.
- Resistentes e impermeables.
- Incluye interruptor y cableado básico.
- Rejilla con marca Can-Am.
- Se requiere cable de alimentación para luces.
- A la venta por pares.
- No presenta conformidad con estándares CE.
- Ver tabla de ubicación y requisitos de instalación.

Luces LED para conducción de 9 cm (2 x 14 W)

Maverick Trail, Maverick Sport, Maverick Sport Max

715003666



1.260 lumens

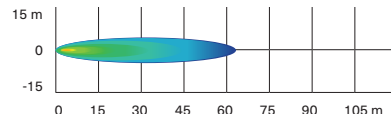

- Luces LED de 14 W y 1.260 lumens.
- Foco direccional que produce un haz de luz largo y estrecho, ideal para la conducción a alta velocidad.
- Con 6 LED de alta potencia en una carcasa de aluminio fundido de gran resistencia.
- Presenta dos puntos de sujeción. Si uno de ellos falla como consecuencia de una colisión, basta con pasar al punto siguiente del canal y reinstalar la luz.
- A la venta por pares.
- Homologación CE.
- Ver tabla de ubicación y requisitos de instalación.

Luces LED tipo foco de 9 cm (2 x 14 W)

Maverick Trail, Maverick Sport, Maverick Sport Max

715003665



1.260 lumens

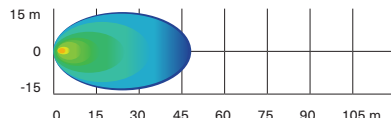

- Luces LED de 14 W y 1.260 lumens.
- Reflector que produce un haz de luz ancho, ideal para aplicaciones de trabajo (por ejemplo, durante el uso de la pala) o en los giros. Adecuado para entornos polvorientos o en condiciones de niebla.
- Con 6 LED de alta potencia en una carcasa de aluminio fundido de gran resistencia.
- Presenta dos puntos de sujeción. Si uno de ellos falla como consecuencia de una colisión, basta con pasar al punto siguiente del canal y reinstalar la luz.
- A la venta por pares.
- Homologación CE.
- Ver tabla de ubicación y requisitos de instalación.

Cable de alimentación para luces

(No se ilustra.)

Maverick Trail, Maverick Sport, Maverick Sport MAX

715003670

- Cable de alimentación para la instalación de kits de luces Can-Am compatibles en parachoques delantero o techo.

Sistema de faros LED

Maverick Trail, Maverick Sport, Maverick Sport MAX

715003667



- Los faros de este kit de mejora consumen un máximo de 40 W (2 x 20 W) al tiempo que ofrecen iluminación superior.
- Consumo de alimentación inferior y durabilidad ampliada en comparación con luces halógenas estándar.
- No presenta conformidad con estándares CE.

Luces Can-Am LED Signature

Maverick Trail, Maverick Sport, Maverick Sport MAX

715003673



- Añade estilo con una apariencia más deportiva.
- Usa luces LED de alta luminosidad y gran eficacia energética.
- No proporcionan iluminación adicional para la conducción.

Luz de techo

Maverick Trail, Maverick Sport, Maverick Sport MAX

715002455



- Sistema LED de adaptación perfecta al vehículo.
- Cableado incluido.
- Se puede instalar en la jaula, el techo deportivo o la tapa de la caja de carga todoterreno.

Kit de montaje para barra de iluminación LED de 99 cm

(No se ilustra.)

Maverick Trail, Maverick Sport, Maverick Sport MAX

715005822

- Requerido para la instalación de barras de iluminación LED dobles de 99 cm.
- Incluye cableado y soporte de montaje.
- Barra de soporte para luces requerida para la instalación.

Cable de alimentación para techo

(No se ilustra.)

Maverick Trail, Maverick Sport, Maverick Sport MAX

715003094

- Suministra alimentación de la batería.
- Requerido para la instalación de algunos accesorios eléctricos.

Cable de alimentación para luces traseras

(No se ilustra.)

Maverick Trail, Maverick Sport, Maverick Sport MAX

715004910

- Cable de alimentación que te permite instalar luces de carga traseras en el vehículo.
- Uso conjunto con las luces LED tipo foco de 9 cm (2 x 14 W) (de venta por separado).
- Esta instalación iluminará tu área de carga trasera y el espacio circundante.
- Techo deportivo y panel de interruptores elevado (715003669) requeridos.

SISTEMAS DE AUDIO Y COMUNICACIÓN

Audio

Sistema de audio Wet Sounds[†] completo

Maverick Trail, Maverick Sport, Maverick Sport MAX

715003672



- Diseñado para ofrecer calidad de sonido extraordinaria y reproducir la música de campeones.
- Amplificador integrado de 200 W con tecnología D-Bass para reproducción mejorada de los sonidos graves más bajos.
- Conectividad Bluetooth[†] integrada con control de fuente.
- Entrada auxiliar para uso con dispositivos sin capacidad Bluetooth.
- Apagado automático del sistema tras 10 minutos de inactividad.
- Resistencia Can-Am integrada en diseño para uso sin problemas incluso en las condiciones de conducción más exigentes.
- Incluye altavoces estéreo de 11,4 cm (delante) y 16,5 cm (detrás) para montaje en jaula antivuelco y panel de control retroiluminado integrado en consola.

Barra de sonido Wetsounds Stealth XT 6 Can-Am Edition

Maverick Trail, Maverick Sport, Maverick Sport MAX

715008282



- Conectividad Bluetooth integrada con control de fuente.
- Modo Broadcast integrado.
- Panel de control retroiluminado con luces de cabina LED RGB integradas.
- Luz de techo LED integrada.
- Mando de control remoto inalámbrico por RF conforme con IP67.
- Entrada/Salida auxiliar de 3,5 mm.
- Amplificador clase D de 300 W integrado.
- 4 drivers de rango completo de 3 pulgadas (7,6 cm) según especificaciones marinas.
- 2 tweeters de 1 pulgada (2,54 cm) según especificaciones marinas.
- Voltaje de funcionamiento: 12 V.
- Especificaciones IP: IP67.
- Longitud: 54,12 cm
- Anchura: 10,2 cm
- Altura: 9,8 cm
- Kit de montaje de barra de sonido requerido para la instalación.

Kit de montaje de barra de sonido

(No se ilustra.)

Maverick Trail, Maverick Sport, Maverick Sport MAX

715004745

- Kit de montaje requerido para barra de sonido Wet Sounds Stealth 6 Ultra HD, edición Can-Am (715008282).

Subwoofer Can-Am

Maverick Trail, Maverick Sport, Maverick Sport MAX

715006359



- Potente caja de altavoces subwoofer Wet Sounds de 20 cm que cabe en la guantera.
- Conexiones rápidas y sencillas al sistema de audio Wet Sounds.
- Construcción resistente para soportar entornos extremos y sellado de protección contra la humedad y la suciedad.
- Amplificador de 350 W y cableado incluidos.

Soporte para dispositivo electrónico

Maverick Trail, Maverick Sport, Maverick Sport MAX

715005212



- Fantástica plataforma de sistema de entretenimiento para uso durante la conducción.
- Resistente fabricación de polipropileno inyectado que favorece la adaptación perfecta y la instalación sencilla.
- Unidad ajustable para sujetar con seguridad prácticamente cualquier dispositivo tablet y smartphone de 13 cm a 25,4 cm (con carcasa protectora).
- Compatible con instalación de GPS Garmin Montana 680T.
- Complemento perfecto para sistemas de audio Wet Sounds y de intercomunicación de Rugged Radios que te permite reproducir música de tu dispositivo.
- Almacenamiento integrado (capacidad de 9,5 litros) con acceso a toma de corriente de 12 V en tablero para la carga de dispositivos.
- Ubicación de montaje integrada para instalación de RAM.
- No compatible con el sistema de deshielo, calefacción y ventilación (715003678).

Sistemas de comunicación

Kit de auriculares para casco de Rugged Radios, para pasajeros en la parte de atrás

Con sistema de intercomunicación de Rugged Radios

715004380 · SOLO EE.UU.



- Kits de micrófono y altavoz en casco y cables de 3,7 m adicionales para ampliar el sistema de intercomunicación de 2 a 4 personas.

†Cable de alimentación (715003094) requerido para la instalación en modelos MAX.

ACCESORIOS ELÉCTRICOS Y ELECTRÓNICOS

Componentes eléctricos

Sistema de deshielo, calefacción y ventilación

Maverick Trail, Maverick Sport, Maverick Sport MAX

715003678



- Sistema mejor integrado del mercado con 3 velocidades de ventilación y regulador de temperatura en tablero de instrumentos.
- Aberturas de ventilación ajustables/direccionales.
- 5 puntos de ventilación colocados estratégicamente para eliminar la escarcha del parabrisas, y ofrecer confort al pasajero.
- Calefactor y ventilador tipo automoción para obtener rendimiento térmico óptimo.
- Los vehículos equipados con Smart-Lok requieren el kit de adaptación (715007241).
- No es compatible con el parabrisas ProVent.

Volante calefaccionado

Maverick Trail, Maverick Sport, Maverick Sport MAX

715004283



- Volante con fabricación de alta resistencia diseñado para hacer frente a las condiciones más frías y proporcionar confort térmico directo a las manos del conductor.
- Perfecto para mantener la movilidad y la capacidad de agarre en todo momento, por lo que resulta muy útil en aplicaciones de caza, agrícolas, etc.
- Sustituye al volante de serie.
- El kit incluye el volante calefaccionado y el interruptor para integración en tablero.
- Requiere arnés eléctrico para accesorios calefaccionados (710005757).
- Consumo máximo de 45 W y 3,2 A a 13,5 W.
- No compatible con categoría T

Funda calefaccionada para barra de agarre

Maverick Trail, Maverick Sport, Maverick Sport MAX

715004500



- Con fabricación de alta resistencia para soportar los requisitos de la conducción en condiciones extremas, esta funda calefaccionada mantendrá calientes las manos de tu acompañante al tiempo que garantiza agarre seguro durante largas salidas en los días más fríos.
- Fácil de instalar y retirar.
- El kit incluye la funda calefaccionada para la barra de agarre y el interruptor para integración en tablero.
- Requiere arnés eléctrico para accesorios calefaccionados (710005757).
- Consumo máximo de 25 W y 1,8 A a 13,5 W.

Calefactor para asiento

Maverick Trail, Maverick Sport, Maverick Sport MAX

715006112

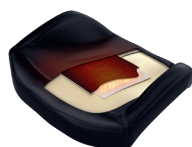

- Calefactor para asiento de 25 W que ofrece confort térmico durante la conducción.
- Regulación de temperatura alta/baja para disfrutar de control térmico.
- Este kit incluye un calefactor para asiento de fibra de carbono, placa de espuma e interruptor para integración en tablero.
- Se instala directamente en la almohadilla del asiento original.
- La instalación en asientos delanteros requiere arnés eléctrico para accesorios calefaccionados (710005757).
- La instalación en asientos traseros requiere arnés eléctrico para accesorios calefaccionados (715006004).

Salida de visera calefaccionada

Maverick Trail, Maverick Sport, Maverick Sport MAX

715001246

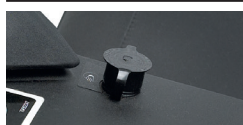

- Colocación estratégica en el vehículo para que no pierdas agilidad.
- Esta salida de visera opcional elimina el vaho durante la conducción.
- Instalación fácil y rápida.
- De venta individual.
- No incluye visera calefaccionada.

Arnés eléctrico para accesorios calefaccionados

(No se ilustra.)

Maverick Trail, Maverick Sport, Maverick Sport MAX

710005757

- Arnés eléctrico requerido para la conexión y el uso de asientos delanteros, volante y barra de agarre con calefacción.

Arnés eléctrico para accesorios calefaccionados

(No se ilustra.)

Maverick Sport MAX

715006004

- Arnés eléctrico para conexión y uso de asientos traseros con calefacción.

Kit de adaptación de calefacción para Smart-Lok

(No se ilustra.)

Maverick Trail, Maverick Sport, Maverick Sport MAX

715007241

- Kit de adaptación para integrar sistema de calefacción en vehículos equipados con Smart-Lok.

Accesorios electrónicos

NOVEDAD Soporte para móvil

Maverick Trail, Maverick Sport, Maverick Sport MAX

715008786



- Puerta resistente al agua que permite posicionamiento perfecto del teléfono.
- Integra tecnología de pantalla táctil capacitiva y resistiva.
- Sistema de resorte en placa posterior que realiza ajustes automáticos según grosor.
- Adaptación a móviles con dimensiones hasta 185 mm x 85 mm x 15 mm.
- Funciona prácticamente con cualquier cable de cargador.
- No incluye cables para móvil ni cargador.
- Requiere el soporte para montaje de GPS RAM (715003325) instalado por pernos directamente en el tablero en caso de uso del soporte para móvil. El soporte para montaje de GPS RAM (715003325) también se puede instalar en el soporte para dispositivo electrónico (715005212).

Soporte para GPS RAM†

Maverick Trail, Maverick Sport, Maverick Sport MAX

715003325



- Permite la integración de GPS en el vehículo.
- Orificios según estándar AMPS para base de montaje Garmin.

Panel de interruptores elevado

Maverick Trail, Maverick Sport, Maverick Sport MAX

715003669



- Panel de interruptores elevado totalmente integrado que permite la conexión de accesorios eléctricos adicionales.
- Requerido para la instalación de luces Can-Am en el techo y otros accesorios eléctricos de montaje superior.
- Opcional para luces de Baja Designs.
- La instalación requiere el techo deportivo o el techo con toldo y visera solar.

Portabaterías de 30 Ah

Maverick Trail, Maverick Sport, Maverick Sport MAX

715004431



- Placa de fijación diseñada para sujetar la batería de 30 Ah (515176151).
- Batería de 30 Ah de venta por separado.

Cargador C-TEK

860200997



- CTEK, fabricante de los cargadores de baterías más inteligentes del mundo, ha creado un cargador exclusivo para BRP y todos sus productos.
- El cargador se ha diseñado para utilización incluso en las condiciones extremas del ártico.
- Pide los detalles a tu concesionario.

Llave verde de sistema de seguridad con codificación digital (D.E.S.S.)

Maverick Trail, Maverick Sport 2024 (excepto motor 700)

715002458



- Protección antirrobo de alta seguridad para tu vehículo.
- La tecnología de cifrado mediante chip restringe el acceso al sistema de arranque electrónico de la unidad.
- Código exclusivo para cada vehículo.
- Diseño de rótula resistente a los impactos y las vibraciones para garantizar una conexión fiable.
- 3 modos programables:
 - Modo de trabajo: limita la velocidad del vehículo a 40 km/h sin restringir el par motor.
 - Modo normal: limita la velocidad del vehículo a 70 km/h y reduce el par en un 50%.
 - Modo de alto rendimiento: sin limitaciones.

NOVEDAD Llaves de sistema de seguridad con codificación digital (D.E.S.S.™)

Maverick Trail 2024 (con motor 700)

715009300



- Protección antirrobo de alta seguridad para vehículos Can-Am.
- La tecnología de cifrado mediante chip restringe el acceso al sistema de arranque electrónico de la unidad.
- Un código exclusivo para cada vehículo.
- Presenta diseño de rótula resistente a los impactos y las vibraciones para garantizar una conexión fiable.
- Incluye 3 llaves programables:
 - Llave de trabajo: límite de velocidad configurable entre 30 km/h y la velocidad máxima del vehículo sin limitar el par motor.
 - Llave normal: limita la velocidad del vehículo a 70 km/h y reduce el par en un 50% en modelos Maverick Trail.
 - Llave de alto rendimiento: sin limitaciones.

CABRESTANTES Y ENGANCHES

Cabrestantes Can-Am HD

Cabrestante Can-Am HD 4500

Maverick Trail, Maverick Sport, Maverick Sport MAX

715006416



- Palanca de embrague ergonómica.
- Marchas y cojinetes de acero de gran resistencia para ofrecer par motor y durabilidad superiores.
- Freno de retención de carga 100% automático.
- Solenoide con sellado de protección contra el clima.
- Mando a distancia con cable y sellado de protección contra el clima, e interruptor montado en tablero.
- En conformidad con estándares CE.
- Fuerza de tracción de 2.041 kg.
- 13,1 m de cable de acero de 6,3 mm.
- Guiacabos de rodillos de 4 direcciones y alta resistencia.
- La instalación requiere arnés eléctrico para cabrestante (715003777).

Cabrestante Can-Am HD 4500-S

Maverick Trail, Maverick Sport, Maverick Sport MAX

715006417



- Palanca de embrague ergonómica.
- Marchas y cojinetes de acero de gran resistencia para ofrecer par motor y durabilidad superiores.
- Freno de retención de carga 100% automático.
- Solenoide con sellado de protección contra el clima.
- Mando a distancia con cable y sellado de protección contra el clima, e interruptor montado en tablero.
- Fuerza de tracción de 2.041 kg.
- 15,2 m de cuerda sintética de 6,35 mm.
- Guiacabos con escobén de aluminio resistente a la corrosión.
- La instalación requiere arnés eléctrico para cabrestante (715003777).

Cabrestantes WARN[†] VRX

Cabrestante WARN VRX 45

Maverick Trail, Maverick Sport, Maverick Sport MAX

715006110



- Sellado IP68 totalmente impermeable para garantizar protección contra los elementos.
- Construcción metálica de alta resistencia.
- Acabado pulverizado en negro y sujeciones de acero inoxidable para garantizar resistencia a la corrosión.
- Nuevo diseño de embrague de alta resistencia basado en más de 70 años de experiencia de WARN en cubos de bloqueo para 4x4.
- Freno de retención de carga para disfrutar de control óptimo.
- Tren de engranajes planetario de tres fases totalmente metálico para ofrecer suavidad y fiabilidad.
- Interruptor basculante montado en tablero.
- Garantía de por vida limitada (componentes mecánicos) y garantía de 3 años (componentes eléctricos).
- Fuerza de tracción de 2.041 kg.
- 15 m de cable de acero de 6,3 mm.
- Guiacabos de rodillos.
- La instalación requiere arnés eléctrico para cabrestante (715003777).

Cabrestante WARN VRX 45-S

Maverick Trail, Maverick Sport, Maverick Sport MAX

715006111



- Sellado IP68 totalmente impermeable para garantizar protección contra los elementos.
- Construcción metálica de alta resistencia.
- Acabado pulverizado en negro y sujeciones de acero inoxidable para garantizar resistencia a la corrosión.
- Nuevo diseño de embrague de alta resistencia basado en más de 70 años de experiencia de WARN en cubos de bloqueo para 4x4.
- Freno de retención de carga para disfrutar de control óptimo.
- Tren de engranajes planetario de tres fases totalmente metálico para ofrecer suavidad y fiabilidad.
- Interruptor basculante montado en tablero.
- Garantía de por vida limitada (componentes mecánicos) y garantía de 3 años (componentes eléctricos).
- Fuerza de tracción de 2.041 kg.
- 15 m de cuerda sintética de 6,3 mm.
- Guiacabos con escobén de aluminio fundido.
- La instalación requiere arnés eléctrico para cabrestante (715003777).

Accesorios para cabrestantes

Guiacabos con escobén Can-Am HD

Cabrestante Can-Am HD

715006426



- Al optimizar el cabrestante con un cable sintético, el guiacabos con escobén de aluminio resistente a la corrosión es un requisito, ya que evitará que el cable se quiebre en una esquina del guiacabos de rodillos o que se desgaste de forma prematura por el contacto con la superficie tosca del guiacabos gastado.
- Para uso exclusivo con cables sintéticos.

Guiacabos con escobén WARN

Cabrestante WARN

705204567



- Fabricación con doble revestimiento pulverizado.
- Uso de cable sintético de cabrestante (715001118) requerido con cabrestantes WARN.
- Para uso exclusivo con cables sintéticos de cabrestante.

Guiacabos de rodillos

Cabrestante Can-Am HD

715007082



- Se recomienda al cambiar el cable metálico.
- Guiacabos de rodillos de repuesto de alto rendimiento para cabrestantes.

Cable metálico de repuesto

Cabrestante Can-Am HD

705014978



- 14,3 m de cable metálico de 6,3 mm.
- Fuerza de tracción de 2.041 kg.

Cable sintético de cabrestante

Cabrestante Can-Am HD

715006430



- 15,2 m de cable sintético de 6,35 mm para cabrestantes Can-Am HD.
- Guiacabos con escobén Can-Am HD (715006426) requerido al optimizar cabrestante con cable sintético para evitar daños y efectos de desgaste prematuro en el cable.

Cable sintético de cabrestante

Cabrestantes WARN

715001118



- 15,2 m de cable sintético de 5,5 mm para cabrestante WARN.
- Guiacabos con escobén WARN (705204567) requerido al optimizar cabrestante con cable sintético para evitar daños y efectos de desgaste prematuro en el cable.

Extensión de cable sintético

Maverick Trail, Maverick Sport, Maverick Sport MAX

715001120



- Prolongación ligera de 6,35 mm de diámetro, fácil de manejar y cómoda de transportar en la caja de carga.
- Se engancha fácilmente al cable del cabrestante para ampliar la longitud en 15,2 metros.
- Capacidad de arrastre lineal de 2,041 kg.

Mando a distancia con cable

Cabrestante Can-Am HD

715006504 (2020 y posteriores)



- Este kit permite añadir un mando a distancia a vehículos con cabrestante de serie.
- Cabrestante estándar OEM y mando a distancia de venta por separado.
- En conformidad con estándares CE.

Mando de control remoto inalámbrico

Cabrestante WARN

715002542



- El sistema se instala con facilidad y rapidez, gracias a un arnés de cables con antena integrada y todos los accesorios de montaje.
- Permite utilizar el cabrestante desde cualquier posición dentro de un radio de 15,2 m, con lo que aumentan tus opciones de recuperación.
- Todos los componentes son resistentes al clima.

Enganches

Receptor de enganche delantero

Maverick Trail, Maverick Sport, Maverick Sport MAX

715003642



- Receptor de enganche de 5 cm y alta resistencia con capacidad de remolque de 680 kg.
- Perfecto para remolcado de precisión en espacios limitados.

ALTO RENDIMIENTO

Tecnología Smart-Lok

Diferencial Smart-Lok

Maverick Trail, Maverick Sport, Maverick Sport MAX (2021 y anteriores)

705402936

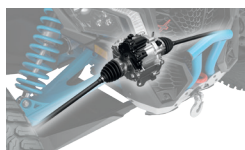

- La tecnología Smart-Lok exclusiva de Can-Am ofrece un diferencial delantero totalmente bloqueable sobre la marcha con modos automáticos de control electrónico.
- Selecciona la configuración del diferencial según tus necesidades de conducción: "2x4" para tracción solo en las ruedas traseras, "4x4 Front Diff. Lock" para tracción totalmente bloqueada a las 4 ruedas y "4x4 Smart Mode", que ofrece modos de calibración inteligentes predefinidos para tu tipo de conducción.
- A partir de varias fuentes de información, los módulos "Smart Mode" accionarán el bloqueo de forma instantánea con la carga adecuada y en el momento oportuno para ofrecer tracción máxima sin comprometer la maniobrabilidad a baja velocidad, lo que resulta en colocación óptima y confiere una gran sensación de confianza al piloto.
- El kit de diferencial Smart-Lok viene de serie con el modo Trail (Pista).
- Puedes añadir los modos Mud (Barro), Rock (Roca) y Trail Activ (Pista) al instalar el módulo Smart Mode correspondiente adicional (de venta por separado) para optimizar tu entorno de conducción.
- La instalación requiere palier/semieje de alto rendimiento (x2) y el kit de instalación Smart-Lok.

Palier/semieje de alto rendimiento

Maverick Trail

705402423

Maverick Sport, Maverick Sport MAX

705402281



- Diseño de alto rendimiento ideal para uso todoterreno con protección superior para la conducción en cualquier entorno.
- Incluye juntas homocinéticas, eje y manguitos con la geometría perfecta para tu vehículo Can-Am.
- Requerido para instalar el kit de diferencial Smart-Lok.

Módulo Mud Smart Mode para barro

(No se ilustra.)

Modelos con diferencial Smart-Lok

715005282

- Este módulo permite añadir el modo inteligente Mud (Barro) a vehículos equipados con el kit de diferencial Smart-Lok vendido como accesorio o cambiar al modo inteligente Mud (Barro) en vehículos equipados con Smart-Lok de serie.
- El modo Mud (Barro) se ha diseñado para ofrecer tracción superior en los barrizales más profundos.
- Al detectar par motor alto o deslizamiento de las ruedas, Smart-Lok bloqueará por completo la parte delantera.
- El sistema permanecerá bloqueado hasta que se suelte el acelerador.
- No se puede instalar más de un módulo Smart Mode al mismo tiempo.

Módulo Rock Smart Mode para roca

(No se ilustra.)

Modelos con diferencial Smart-Lok

715005283

- Este módulo permite añadir el modo inteligente Rock (Roca) a vehículos equipados con el kit de diferencial Smart-Lok vendido como accesorio o cambiar al modo inteligente Rock (Roca) en vehículos equipados con Smart-Lok de serie.
- El modo Rock (Roca) se ha diseñado para hacer frente a los más desafiantes obstáculos de roca.
- Al detectar par motor alto a baja velocidad, Smart-Lok bloqueará progresivamente la parte delantera y permanecerá accionado hasta que se suelte el acelerador para ofrecer tracción óptima y evitar que patinen las ruedas.
- El accionamiento progresivo facilita el manejo durante las maniobras.
- No se puede instalar más de un módulo Smart Mode al mismo tiempo.

Módulo Trail Activ Smart Mode para pista

(No se ilustra.)

Modelos con diferencial Smart-Lok

715005284

- Este módulo permite añadir el modo inteligente Trail Activ (Pista) a vehículos equipados con el kit de diferencial Smart-Lok vendido como accesorio o cambiar al modo inteligente Trail Activ (Pista) en vehículos equipados con Smart-Lok de serie.
- El modo Trail Activ (Pista) se ha diseñado para conducción deportiva con precisión óptima en los giros.
- Al detectar par motor alto y/o un incremento de la velocidad, Smart-Lok bloqueará progresivamente la parte delantera y permanecerá accionado hasta que se suelte el acelerador o se reduzca la velocidad.
- El accionamiento progresivo reduce el esfuerzo requerido para obtener suavidad en el manejo.
- No se puede instalar más de un módulo Smart Mode al mismo tiempo.

Sistema de escape y entrada de aire

Tubo de escape Yoshimura† de fácil instalación

Maverick Sport, Maverick Sport Max (modelos con motor 1000R)

715004452



- Desarrollado en colaboración con Yoshimura.
- Fabricación de acero inoxidable 304.
- Sonido deportivo de un silenciador más ligero que el componente de serie.
- Supresor de chispas con certificación USDF/USDA.
- En conformidad con EPA.
- No presenta conformidad con estándares CE.

Filtro de aire de alto rendimiento de Twin AIR†

Maverick Trail, Maverick Sport, Maverick Sport MAX (modelos con motor 1000R)

715002895

Maverick Trail, Maverick Sport (excepto modelos con motor 1000R)

715003630



- La mejor elección para las condiciones más extremas.
- Espuma de filtro con lubricación de varias etapas para capacidad superior de retención de polvo con flujo de aire elevado.
- Lavable y reutilizable.

Kit de prefiltros de CVT y motor

(No se ilustra.)

Maverick Trail, Maverick Sport, Maverick Sport MAX

715004290

- Aumenta la protección del motor y el sistema CVT en condiciones de conducción extremas.
- El filtro bloquea las partículas de más de 0,1 mm.
- Rejilla repelente al agua.
- Requerido para mantener la validez de la garantía del vehículo con el sistema de oruga instalado.
- Recomendado para condiciones de conducción en invierno.
- No es compatible con el kit de esnórquel.
- No es compatible con el portaequipajes para techo Adventure.

Prefiltro para esnórquel

Maverick Trail, Maverick Sport, Maverick Sport MAX

715005598



- Prefiltro especial para esnórquel.
- Aumenta la protección del motor en condiciones de conducción extremas.
- Ayuda a mantener el filtro de aire limpio.
- El filtro bloquea las partículas de más de 0,13 mm.
- Requerido para mantener la validez de la garantía del vehículo con el sistema de oruga instalado.

Kit de esnórquel

Maverick Trail (excepto motores 700), Maverick Sport, Maverick Sport MAX

715003705



- Eleva las entradas de aire del motor y de CVT, de forma que el vehículo se puede sumergir parcialmente en agua y barro sin que entre agua en el motor.
- No compatible con separador de partículas S&B, portaequipajes LinQ con mecanismo de giro, barra de intrusión trasera Lonestar Racing, ventanas y paneles traseros.
- De serie en los modelos Maverick Sport.
- No compatible con categoría T.

Kit de muelles de alto rendimiento

Maverick Trail

715004961



- Estos muelles de alto rendimiento incrementan la rigidez de la suspensión.
- Perfectos para reducir la curvatura general del vehículo en aplicaciones de amortiguación exigentes: eliminación de nieve y transporte de cargas pesadas.
- El kit incluye 4 muelles.

Fundas para amortiguadores

(No se ilustra.)

Maverick Sport, Maverick Sport MAX

715002368

- Fundas flexibles para amortiguadores con orificios de ventilación.
- Eliminan la entrada de polvo y suciedad en el cilindro de los amortiguadores, lo que reduce el riesgo de daños.
- A la venta por pares.

Accesorios de emergencia

Kit de emergencia

Maverick Trail, Maverick Sport, Maverick Sport MAX

715006102



- Kit de emergencia completo con todo el equipo y los artículos necesarios para resolver las situaciones más desagradables en que pueden verse los aficionados a los deportes motorizados.
- Incluye: cables de alto voltaje, compresor de aire, kit de reparación de neumáticos, correa de sujeción con trinquete, cinta adhesiva de sellado, correa para remolcado (1.500 kg), sujetacables, paños.

SISTEMAS DE ORUGA APACHE

Orugas para invierno

Garantía limitada*

Sistema de oruga Apache Backcountry

Ver tabla con detalles para modelos específicos.

715005247



- Diseñado para ofrecer las mejores prestaciones de flotación y rendimiento en nieve profunda del mercado.
- Superficie de contacto 23% más amplia que la ofrecida por Apache 360 LT.
- Ofrece una impresionante distancia al suelo ampliada media de 18 cm para mantener el vehículo fuera de la nieve.

- Diseño de oruga robusto con púas de 5 cm para ofrecer tracción óptima en la nieve.
- Kit de montaje de Apache Backcountry, módulo DPS para sistema de oruga, y prefiltro para entradas de aire de CVT y motor requeridos.
- Solo para invierno.
- La instalación de orugas afectará a la longitud y la anchura del vehículo.

La instalación de algunos accesorios mostrados puede afectar al cumplimiento normativo de algunos vehículos. Consulta a tu concesionario.

Sistema de oruga Apache Backcountry LT

Ver tabla con detalles para modelos específicos.

715005891



- Orugas diseñadas para proporcionar el mejor rendimiento en nieve del mercado con niveles de flotación y tracción incomparables en superficies nevadas.
- Superficie de contacto 37% más amplia que la ofrecida por Apache 360 LT.
- Impresionante distancia al suelo ampliada de 18 cm para mantener el vehículo fuera de la nieve.
- Diseño de barra ligero inspirado en motonieves.
- Diseño de oruga robusto con púas de 5 cm para ofrecer tracción óptima en la nieve.

- Kit de montaje de Apache Backcountry LT, módulo DPS para sistema de oruga, y prefiltro para entradas de aire de CVT y motor requeridos.
- Optimiza tu sistema de oruga con guías adicionales, deslizadores con insertos Vespel y rascador de hielo.
- Solo para invierno.
- La instalación de orugas afectará a la longitud y la anchura del vehículo.

La instalación de algunos accesorios mostrados puede afectar al cumplimiento normativo de algunos vehículos. Consulta a tu concesionario.

Kit de montaje Apache Backcountry

(No se ilustra.)

Ver tabla con detalles para modelos específicos.

715004834

Maverick Trail

715004285

- Requerido para la instalación del sistema de oruga Apache Backcountry.
- No compatible con protectores de trapecios delanteros y traseros y protectores de chasis de HMWPE.
- Módulo DPS y prefiltro no incluidos.

La instalación de algunos accesorios mostrados puede afectar al cumplimiento normativo de algunos vehículos. Consulta a tu concesionario.

Kit de montaje de Apache Backcountry LT

(No se ilustra.)

Ver tabla con detalles para modelos específicos.

715005493

- Requerido para la instalación del sistema de oruga Apache Backcountry LT.
- Prefiltro y módulo DPS requeridos y de venta por separado.
- No compatible con protectores de trapecios delanteros y traseros y protectores de chasis de HMWPE.

La instalación de algunos accesorios mostrados puede afectar al cumplimiento normativo de algunos vehículos. Consulta a tu concesionario.

*La garantía limitada está sujeta a las mismas exclusiones y limitaciones de responsabilidad, así como al resto de los términos y las condiciones de la garantía limitada estándar de BRP.

Accesorios

Módulo DPS para sistema de oruga

(No se ilustra.)

Maverick Trail, Maverick Sport

715007338

- Innovador módulo DPS que garantiza la precisión del velocímetro y dirección asistida optimizada, lo que se traduce en control perfecto y conducción sencilla.
- Requerido para la instalación de los sistemas de oruga Apache y Backcountry.

La instalación de algunos accesorios mostrados puede afectar al cumplimiento normativo de algunos vehículos. Consulta a tu concesionario.

Rascadores de hielo

Sistemas de oruga Apache Backcountry y Apache Backcountry LT

860201728



- Proporcionan lubricación adicional en condiciones extremas y de hielo.
- Montaje en barra, compactos y ligeros.
- El diseño aprovecha el concepto de bobina para posibilitar el uso de la marcha atrás sin causar daños.
- Fáciles de guardar cuando no se necesitan.
- Incrementa la durabilidad de los deslizadores.

Orugas para todo el año

Garantía limitada*

Sistema de oruga Apache 360 LT

Maverick Trail, Maverick Sport, Maverick Sport MAX

715005103



- Sistemas de oruga multifuncionales diseñados para soportar cargas pesadas y adaptarse a la mayoría de los vehículos todoterreno Can-Am.
- Posibilidades ampliadas de ajuste de superficie de contacto para ofrecer rendimiento superior en terreno abrupto.
- Superficie de contacto de 7 a 9% más amplia que la ofrecida por Apache 360.
- Distancia al suelo media de 41 cm. Púas de 2,5 cm en la parte delantera y de 3,2 cm en la parte trasera.
- En conformidad con estándares CE.
- Kit de montaje de Apache Backcountry LT, módulo DPS para sistema de oruga, y prefiltro para entradas de aire de CVT y motor requeridos.

La instalación de algunos accesorios mostrados puede afectar al cumplimiento normativo de algunos vehículos. Consulta a tu concesionario.

Kit de montaje Apache 360 LT

(No se ilustra.)

Ver tabla con detalles para modelos específicos.

715004755

Maverick Trail

715004833

- Requerido para la instalación del sistema de oruga Apache 360 LT.
- Módulo DPS y prefiltro no incluidos.
- No compatible con protectores de trapecios delanteros y traseros y protectores de chasis de HMWPE.

La instalación de algunos accesorios mostrados puede afectar al cumplimiento normativo de algunos vehículos. Consulta a tu concesionario.

Kit de montaje Apache 360 LT

(No se ilustra.)

Ver tabla con detalles para modelos específicos.

715005492

- Requerido para la instalación del sistema de oruga Apache 360 LT.
- Módulo DPS y prefiltro no incluidos.
- No compatible con protectores de trapecios delanteros y traseros y protectores de chasis de HMWPE.

La instalación de algunos accesorios mostrados puede afectar al cumplimiento normativo de algunos vehículos. Consulta a tu concesionario.

Accesorios

Kit de rueda guía

Sistema de oruga Apache Backcountry, solo orugas traseras

860201230
141 mm



- Reduce la resistencia al avance y la rodadura.
- Incluye 2 ruedas, soportes y accesorios de montaje.
- Pueden añadirse 2 kits por oruga trasera.
- Puede incrementar la durabilidad de los deslizadores en condiciones de nieve endurecida.

Kit de ruedas Apache Backcountry LT

Sistemas de oruga Apache Backcountry y Apache Backcountry LT

715006293



- Kit de ruedas adicionales para orugas traseras Backcountry LT.
- Reduce la resistencia al avance y la rodadura en condiciones de nieve dura o durante el transporte de cargas pesadas.
- Incrementa la durabilidad de los deslizadores en condiciones de nieve endurecida.
- Cada kit incluye dos ruedas, eje transversal y accesorios de montaje para una esquina de oruga.
- Se pueden instalar dos kits por cada oruga trasera.

Deslizadores con insertos Vespel†

Sistemas de oruga Apache Backcountry y Apache Backcountry LT

503194815



- Insertos DuPont Vespel que ofrecen fricción reducida.
- Durabilidad superior.
- Se pueden cortar a la longitud deseada.
- Se necesitan 8 por vehículo.
- De venta individual.

*La garantía limitada está sujeta a las mismas exclusiones y limitaciones de responsabilidad, así como al resto de los términos y las condiciones de la garantía limitada estándar de BRP.

GUÍA DE INTEGRACIÓN DE SISTEMAS DE ORUGA APACHE

Apache Backcountry y Backcountry LT

Año de modelo / Modelo		Oruga	Montaje de oruga	Módulo DPS para sistema de oruga	Prefiltro sin esnórquel	Prefiltro con esnórquel
2018 y posteriores	Maverick Trail	715005247	715004285	715007338	715004290 (excepto X mr)	715005598
2019 y posteriores	Maverick Sport, Maverick Sport MAX (excepto modelos X mr, X rc, X xc) 152 cm	715005247 (Backcountry) (no compatible con 163 cm)	715004834			
2019 y posteriores	Maverick Sport X mr, X rc, X xc 163 cm	715005891 (Backcountry LT) (no compatible con 152 cm)	715005493			

Apache 360 LT

Año de modelo / Modelo		Oruga	Montaje de oruga	Módulo DPS para sistema de oruga	Prefiltro sin esnórquel	Prefiltro con esnórquel
2018 y posteriores	Maverick Trail 127 cm	715005103	715004833	715007338	715004290	715005598
2019 y posteriores	Maverick Sport, Maverick Sport MAX (excepto modelos X mr, X rc, X xc) 152 cm		715004755			
2019 y posteriores	Maverick Sport X mr, X rc, X xc 163 cm		715005492			

PALAS DE TRABAJO PROMOUNT

KITS DE PALA DE TRABAJO PROMOUNT

Tabla de referencia

	168 cm acero negro	168 cm acero amarillo	183 cm acero negro	183 cm acero amarillo	168 cm Flex2	183 cm Flex2
Kit de pala de trabajo	715007775	715008174	715007777	715008173	715007774	715007776
Hoja	715006337	715006338	715004474	715006021	715006265	715004485
Bastidor de empuje	715007752	715007752	715007752	715007752	715007752	715007752
Placa de montaje	715007742	715007742	715007742	715007742	715007742	715007742

Kits de pala de acero Can-Am ProMount

Kit de pala de trabajo de acero Can-Am ProMount de 168 cm

Maverick Trail, Maverick Sport, Maverick Sport MAX

- 715007775 · Negro
- 715008174 · Amarillo

Kit de pala de trabajo de acero Can-Am ProMount de 183 cm

Maverick Trail, Maverick Sport, Maverick Sport MAX

- 715007777 · Negro
- 715008173 · Amarillo



- Estos kits incluyen:
 - Hoja de acero Can-Am ProMount
 - Bastidor de empuje con sistema de colocación rápida
 - Placa de montaje Can-Am ProMount

Hojas de acero Can-Am ProMount

Hoja de acero Can-Am ProMount de 168 cm

Compatible con bastidor de empuje ProMount

■ 715006337 · Negro
■ 715006338 · Amarillo



- Hoja de pala de trabajo en acero de calibre 12.
- Hoja reemplazable.
- Pasador de gran tamaño diseñado para facilitar el giro de la hoja y evitar la acumulación de nieve en el punto de rotación.
- El diseño de la hoja permite desplazar con gran comodidad la nieve en cualquier ángulo.
- Despeja una superficie de 152 cm con la pala totalmente en ángulo.
- Altura de la hoja de 43 cm.
- Compatible con los accesorios de la hoja Can-Am ProMount para mejorar aún más la versatilidad de la pala.
- No compatible con trapecio delantero S3 de gran altura.

Hoja de acero Can-Am ProMount de 183 cm

Compatible con bastidor de empuje ProMount

■ 715004474 · Negro
■ 715006021 · Amarillo



- Hoja de pala de trabajo en acero de calibre 12.
- Hoja reemplazable.
- Pasador de gran tamaño diseñado para facilitar el giro de la hoja y evitar la acumulación de nieve en el punto de rotación.
- El diseño de la hoja permite desplazar con gran comodidad la nieve en cualquier ángulo.
- Despeja una superficie de 168 cm con la pala totalmente en ángulo.
- Altura de la hoja de 43 cm.
- Compatible con los accesorios de la hoja Can-Am ProMount para mejorar aún más la versatilidad de la pala.
- No compatible con trapecio delantero S3 de gran altura.

Palas angulares Can-Am ProMount

Hoja de pala de trabajo unidireccional de acero Can-Am ProMount de 168 cm

Compatible con bastidor de empuje ProMount

715007263

Hoja de pala de trabajo unidireccional de acero Can-Am ProMount de 183 cm

Compatible con bastidor de empuje ProMount

715007264



- Simplifica el trabajo con las herramientas adecuadas. Despeja el camino y lanza la nieve más lejos.
- El extremo mayor mide 67 cm de altura; la hoja se estrecha hasta una altura de 41 cm en el extremo menor.
- Hoja unidireccional asimétrica diseñada para evacuar la nieve a mayor altura.
- Aleta de goma (715007299) para mantener la nieve alejada del conductor ofrecida como accesorio (de venta por separado).
- Con marca Can-Am.

Kit de pala Can-Am ProMount Flex2

Kit de pala de trabajo Can-Am ProMount Flex2 de 168 cm

Maverick Trail, Maverick Sport, Maverick Sport MAX

715007774

Kit de pala de trabajo Can-Am ProMount Flex2 de 183 cm

Maverick Trail, Maverick Sport, Maverick Sport MAX

715007776



- Estos kits incluyen:
 - Hoja Can-Am ProMount Flex2
 - Bastidor de empuje con sistema de colocación rápida
 - Placa de montaje Can-Am ProMount

Hoja Can-Am ProMount Flex2

Hoja Can-Am ProMount Flex2 de 168 cm

Compatible con bastidor de empuje ProMount

715006265



- Hoja de pala de trabajo de material UHMWPE flexible que absorbe los impactos para evitar daños en la pala.
- Hoja reemplazable.
- Pasador de gran tamaño diseñado para facilitar el giro de la hoja y evitar la acumulación de nieve en el punto de rotación.
- El diseño de la hoja permite desplazar con gran comodidad la nieve en cualquier ángulo.
- Despeja una superficie de 152 cm con la pala totalmente en ángulo.
- Altura de la hoja de 43 cm.
- Compatible con los accesorios de la hoja Can-Am ProMount para mejorar aún más la versatilidad de la pala.

Hoja Can-Am ProMount Flex2 de 183 cm

Compatible con bastidor de empuje ProMount

715004485



- Hoja de pala de trabajo de material UHMWPE flexible que absorbe los impactos para evitar daños en la pala.
- Hoja reemplazable.
- Pasador de gran tamaño diseñado para facilitar el giro de la hoja y evitar la acumulación de nieve en el punto de rotación.
- El diseño de la hoja permite desplazar con gran comodidad la nieve en cualquier ángulo.
- Despeja una superficie de 168 cm con la pala totalmente en ángulo.
- Altura de la hoja de 43 cm.
- Compatible con los accesorios de la hoja Can-Am ProMount para mejorar aún más la versatilidad de la pala.

Accesorios de pala Can-Am ProMount

Marcadores de bordes Can-Am ProMount

Maverick Trail, Maverick Sport, Maverick Sport MAX

715004206



- No perderás de vista los bordes de la pala.
- Altura: 60 cm.
- A la venta por pares.
- Recomendados para Maverick Trail y Maverick Sport.
- Compatibles con hojas Can-Am ProMount Flex2 y de acero con o sin extensiones (excepto para hojas de acero Can-Am ProMount de 137 cm).

Hoja protectora de plástico Can-Am ProMount de 168 cm

Maverick Trail, Maverick Sport, Maverick Sport MAX

715004482

Hoja protectora de plástico Can-Am ProMount de 183 cm

Maverick Trail, Maverick Sport, Maverick Sport MAX

715004483



- Ideal para evitar marcas en el pavimento.
- Compatible con hojas Can-Am ProMount de 183 cm.

Alerones laterales Can-Am ProMount

Maverick Trail, Maverick Sport, Maverick Sport MAX

715006258



- Ayudan a mantener la nieve en la pala.
- Dimensiones: 43,2 cm x 33 cm.
- A la venta por pares.
- Compatibles con hojas Can-Am ProMount Flex2 y de acero con o sin extensiones (excepto para hojas de acero Can-Am ProMount de 137 cm).

Extensiones de hoja Can-Am ProMount

Maverick Trail, Maverick Sport, Maverick Sport MAX

■ **715004205** · Negro
■ **715005319** · Amarillo



- Sirven para ampliar la hoja Can-Am ProMount.
- 8 cm más a cada lado.
- Compatibles con hojas Can-Am ProMount (excepto hojas de acero Can-Am ProMount de 137 cm).
- Es posible instalar una hoja protectora más larga sobre la longitud adicional proporcionada por las extensiones.

Hoja de arrastre quitanieves

(No se ilustra.)

Palas de trabajo ProMount (a partir de 152 cm)

715007794

- Raspador basculante de acero de 6 mm de espesor.
- Se levanta cuando el vehículo avanza para no afectar el raspado.
- Mayor capacidad de retirar nieve.
- Raspado más agresivo en modo inverso.
- Levanta el raspador del suelo para que raspe de manera uniforme.
- Longitud ajustable para adaptarse a las hojas de 152, 168 y 183 cm.
- Compatible con hojas ProMount (Flex y de acero).

Hoja protectora de diseño curvado

(No se ilustra.)

Maverick Trail, Maverick Sport, Maverick Sport MAX

715007792 · 168 cm

715007793 · 183 cm

- Hoja protectora diseñada con borde inferior plegado.
- La superficie ampliada permite reducir el clavado de la pala durante el uso en superficies desiguales.
- Ideal para gravilla, hierba, adoquín y otras superficies no sólidas con cobertura de nieve.

Soluciones personalizadas Can-Am ProMount

Bastidor de empuje Can-Am ProMount con sistema de colocación rápida

Maverick Trail, Maverick Sport, Maverick Sport MAX

715007752



- Tubos de acero de alta resistencia diseñados para condiciones de uso intensivo.
- La estructura interpuesta ofrece tracción y fuerza de empuje sin par.
- Permite una elevación de la pala de 41 cm en ATV y de 36 cm en Maverick Trail.
- Presenta sistema de conexión rápida y alineación automática, pedal para desenganche de operación sencilla y palanca ergonómica para ajustar el ángulo de la pala.

Extensión de bastidor de empuje Can-Am ProMount

Maverick Trail, Maverick Sport, Maverick Sport MAX

715006257

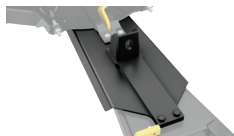

- Extensión de bastidor de empuje de 30 cm requerido para la instalación de la pala con sistemas de oruga Apache.

Guiacabos de rodillos de pala de trabajo

Maverick Trail, Maverick Sport, Maverick Sport MAX

715001223

• Guiacabos de rodillos cilíndrico



- El mayor diámetro del rodillo inferior reduce el desgaste del cable metálico en aplicaciones con pala de trabajo.
- Compatible con todas las palas de trabajo ProMount.

Sistema de orientación para pala de trabajo Can-Am ProMount

Maverick Trail, Maverick Sport, Maverick Sport MAX

715007801



- Convierte tu sistema de pala de trabajo en una unidad fácil de controlar desde el asiento del operador.
- Con una sola mano, podrás controlar todos los movimientos de la pala. Esto te permitirá concentrarte en la operación de la pala con toda tranquilidad.
- No compatible con el sistema de oruga Apache Backcountry LT.
- Se requiere bastidor de empuje Can-Am ProMount (715007752).
- Extensión de bastidor de empuje (715006257) requerida para la instalación con el parachoques delantero Rancher.
- El cabrestante y la pala se venden por separado.

Interruptor de protección ProMount

(No se ilustra.)

Maverick Trail, Maverick Sport, Maverick Sport MAX

715006259

- Para controlar la tensión del cable al elevar en exceso el sistema de pala de trabajo.
- Evita daños en el vehículo, el cabrestante y el bastidor de empuje de la pala de trabajo.
- Sensor reubicado para altura de elevación óptima.

Placa de montaje Can-Am ProMount

Maverick Trail, Maverick Sport, Maverick Sport MAX

715007742



- Requerido para la instalación del bastidor de empuje Can-Am ProMount con sistema de colocación rápida.
- Placa de montaje de gran precisión que se puede dejar instalada todo el año sin afectar a la distancia del chasis al suelo.
- Guiacabos de rodillos de pala de trabajo incluido.

FUNDAS

Funda para remolcado

Maverick Trail, Maverick Sport

715003706



- Funda para remolcado resistente a los efectos del clima que protege tu vehículo durante el almacenamiento o el transporte.
- Tejido de alto rendimiento hecho de poliéster teñido resistente a la radiación UV.
- El suave forro interior ofrece protección al parabrisas.
- Áreas más susceptibles a la abrasión reforzadas con doble capa de tejido.
- Abertura para acceso a la tapa del depósito de combustible.
- Instalación fácil y rápida.
- Diseñada para adaptarse perfectamente a tu vehículo con o sin accesorios Can-Am excepto con el portaequipajes para techo Adventure y los sistemas de oruga.

REPUESTOS Y MANTENIMIENTO



REPUESTOS Y MANTENIMIENTO

Presta atención a estos componentes	158
Repuestos originales	162
Neumáticos XPS	166
Neumáticos y llantas	167
Kit para cambio de aceite y lubricante	172
Productos de mantenimiento	173

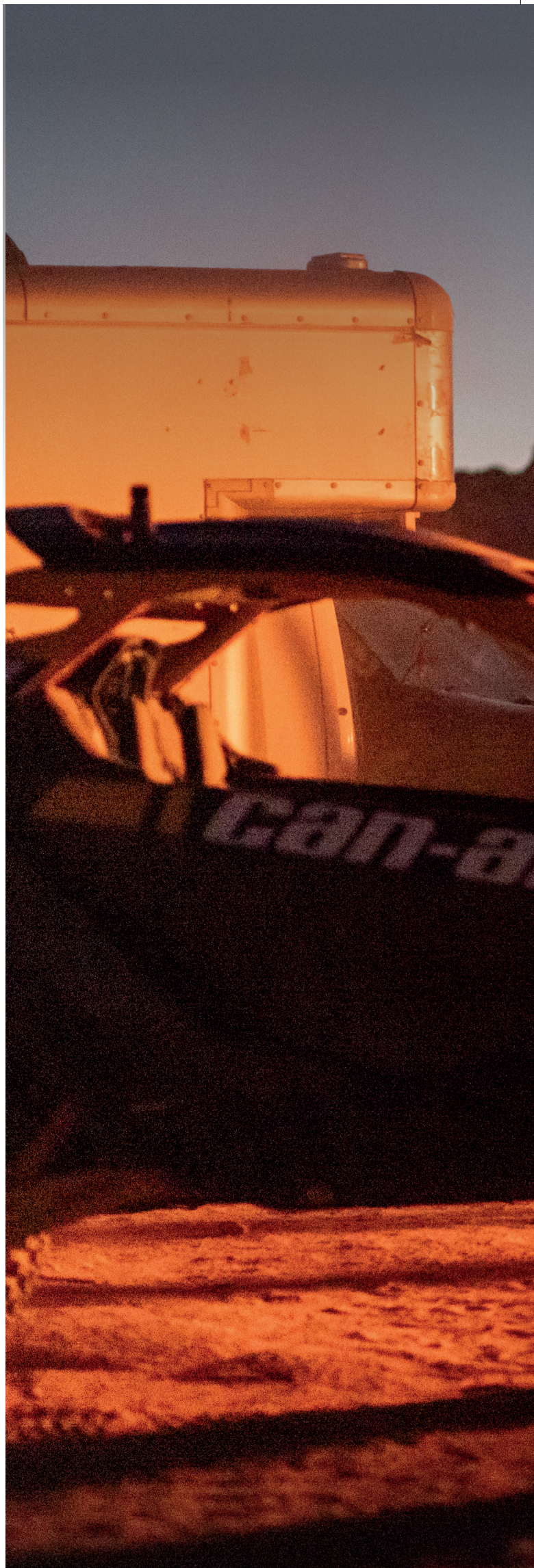

FUSIÓN DE SEGURIDAD Y ALTO RENDIMIENTO

Confía en los repuestos originales
Can-Am para obtener siempre
rendimiento óptimo de tu vehículo.

GARANTÍA DE DOS AÑOS*

Ingeniería de precisión. Estricto proceso de pruebas.
Aprobación de fábrica.

*Cubre repuestos y mano de obra si la instalación se realiza en un concesionario autorizado.

CAN-AM TRAXTER



Para garantizar que tu Traxter rinde como esperas,
presta atención a estos componentes:**

FILTRO DE ACEITE 420256188

ACEITE DE MOTOR*

Aceite sintético 4T 10W-50

946 ml 9779234
3,78 l 9779235

Aceite sintético 4T 0W-40

946 ml 9779139
3,78 l 9779140

Aceite de mezcla sintético 4T 5W-40

946 ml 9779133
3,78 l 9779134

KIT DE CAMBIO DE ACEITE*

Aceite de mezcla sintético 5W-40

para motor bicilíndrico en V
de 500 cc o superior 9779258

Aceite sintético 0W-40

para motor bicilíndrico en V
de 500 cc o superior 9779259

Aceite sintético 10W-50

para motor bicilíndrico en V
de 500 cc o superior 9779252

Aceite de mezcla sintético 5W-40

para motor de 450 cc o inferior 9779256

Aceite sintético 0W-40

para motor de 450 cc o inferior 9779257

FILTRO DE COMBUSTIBLE

Modelos no EVAP 709001120

Modelos EVAP 513034047

FILTRO DE AIRE 715900394

FILTRO DE ADMISIÓN DE CVT

HD9, HD10 420450400

CORREA DE TRANSMISIÓN

HD10 Premium (de serie) 422280652

HD9 Premium (de serie) 422280656

HD7 Premium (de serie) 422280225

Rendimiento (actualización):
ver detalles de actualización
en la tabla de referencia

PASTILLAS DE FRENO METÁLICAS

Traxter, Traxter Max

Izquierda, delante 715900379

Derecha, delante 715900380

Traxter HD8, HD10

Izquierda, detrás 715900381

Derecha, detrás 715900382

Traxter HD5

Derecha, detrás 715900387

Traxter MAX HD8, HD10

Izquierda, detrás 715900386

Derecha, detrás 715900387

KITS DE MANGUITOS DE JUNTAS HOMOCINÉTICAS

Lado de rueda delantera 705401345

Lado de diferencial delantero 705401355

Detrás 705501864

COJINETES DE LAS RUEDAS

293350150

KIT DE CASQUILLOS DE TRAPÉCIOS DELANTEROS

703500875

JUNTAS ESFÉRICAS

Superior 706202044

Inferior 706202045

BUJÍA

HD10 715900244

HD9 715900642

HD7 715900785

HD5 715900352

BATERÍA

18 A Húmeda (YTX20L-BS) 296000444

*Para Europa, consulta los números de referencia correspondientes en la página 172.

**La tabla de mantenimiento periódico indica los intervalos adecuados.

CAN-AM MAVERICK SPORT Y MAVERICK TRAIL



Para garantizar que tu Maverick Sport o Trail rinde como esperas, presta atención a estos componentes.**

FILTRO DE ACEITE 420256188

ACEITE DE MOTOR*

Aceite sintético 4T 10W-50
946 ml 9779234
3,78 l 9779235

Aceite sintético 4T 0W-40
946 ml 9779139
3,78 l 9779140

Aceite de mezcla sintético 4T 5W-40
946 ml 9779133
3,78 l 9779134

KIT DE CAMBIO DE ACEITE*

Aceite de mezcla sintético 5W-40
para motor bicilíndrico en V
de 500 cc o superior 9779258

Aceite sintético 0W-40
para motor bicilíndrico en V
de 500 cc o superior 9779259

Aceite sintético 10W-50
para motor bicilíndrico en V
de 500 cc o superior 9779252

FILTRO DE COMBUSTIBLE

Modelos no EVAP 709001120
Modelos EVAP 513034047

FILTRO DE AIRE

Filtro de aire de alto rendimiento
de Twin Air[†] 715002895

Maverick Trail y Sport
(700 cc y 1000 cc) 715900394

Maverick Trail y Sport
(1000R) 715900422

FILTRO DE ADMISIÓN DE CVT

Excepto X mr 706600417

CORREA DE TRANSMISIÓN

Maverick Trail 700 422280225

Maverick Trail / Sport 1000 422280656

Rendimiento (actualización):
ver detalles de actualización
en la tabla de referencia

PASTILLAS DE FRENO METÁLICAS

Izquierda, delante 715900379

Izquierda, detrás 715900386

Derecha, delante 715900380

Derecha, detrás 715900387

KITS DE MANGUITOS DE JUNTAS HOMOCINÉTICAS

Maverick Sport (solo modelos
ABS, X xc, X mr, X rc)
Lado de rueda delantera 705401354

Maverick Sport (sin ABS),
Maverick Trail
Lado de rueda delantera 705401345
Lado de diferencial delantero 705401355
Detrás 705501864

COJINETES DE LAS RUEDAS 293350150

KIT DE CASQUILLOS DE TRAPÉCIOS 703500875

JUNTAS ESFÉRICAS

Superior 706203084

Inferior 706202045

BUJÍA 715900637

Maverick Trail 700 715900785

Maverick Trail y Sport 1000 715900642

Maverick Trail y Sport 1000R 715900244

BATERÍA

18 A Húmeda (YTX20L-BS) 296000444

Optimización de batería
de 30 Ah 515176151

*Para Europa, consulta los números de referencia correspondientes en la página 172.

**La tabla de mantenimiento periódico indica los intervalos adecuados.

CAN-AM MAVERICK



Para garantizar que tu Maverick rinde como esperas,
presta atención a estos componentes:**

FILTRO DE ACEITE 420956123

ACEITE DE MOTOR*

Aceite sintético 4T 10W-50

946 ml 9779234
3,78 l 9779235

Aceite sintético 4T 0W-40

946 ml 9779139
3,78 l 9779140

Aceite de mezcla sintético 4T 5W-40

946 ml 9779133
3,78 l 9779134

KIT DE CAMBIO DE ACEITE*

Aceite de mezcla sintético 5W-40

900 ACE 9779260

Aceite sintético 10W-50

900 ACE 9779261

FILTRO DE COMBUSTIBLE

Modelos no EVAP 709001120

Modelos EVAP 513034047

FILTRO DE AIRE

Filtro de aire de alto rendimiento

de Twin Air[†] 715002895

Filtro de aire premium 715900422

FILTRO DE ADMISIÓN DE CVT

420450405

CORREA DE TRANSMISIÓN

422280652

PASTILLAS DE FRENO METÁLICAS

Izquierda, delante 715900379

Izquierda, detrás 715900386

Derecha, delante 715900380

Derecha, detrás 715900387

KITS DE MANGUITOS DE JUNTAS HOMOCINÉTICAS

Lado de rueda y diferencial traseros 715900450

Lado de rueda y diferencial delanteros 705401354

COJINETES DE LAS RUEDAS

293350151

JUNTAS ESFÉRICAS

Superior 706203084

Inferior 706202045

BUJÍA

415130363

BATERÍA

18 A Húmeda (YTX20L-BS) 296000444

*Para Europa, consulta los números de referencia correspondientes en la página 172.

**La tabla de mantenimiento periódico indica los intervalos adecuados.

CAN-AM MAVERICK R



Para garantizar que tu Maverick R rinde como esperas,
presta atención a estos componentes:**

FILTRO DE ACEITE 420956747

ACEITE DE MOTOR*

Aceite sintético 4T 10W-50

946 ml 9779234
3,78 l 9779235

Aceite sintético 4T 0W-40

946 ml 9779139
3,78 l 9779140

Aceite de mezcla sintético 4T 5W-40

946 ml 9779133
3,78 l 9779134

ACEITE PARA DCT*

946 ml 9779710

FILTRO DE COMBUSTIBLE

Modelos no EVAP 709001120
Modelos EVAP 709000529

FILTRO DE AIRE

Filtro de aire de alto rendimiento
de Twin Air¹ 715002895

Filtro de aire premium 715900422

PASTILLAS DE FRENO METÁLICAS

Delante 705601795

Detrás 705601797

KITS DE MANGUITOS DE JUNTAS HOMOCINÉTICAS

Lado de rueda y diferencial
traseros 715900929

Lado de rueda y diferencial
delanteros 715900450

COJINETES DE LAS RUEDAS

Delante 705402652

Detrás 705503036

JUNTAS ESFÉRICAS

Superior 706203084

Inferior 706202045

BUJÍA 715900935

BATERÍA

18 A Húmeda (YTX20L-BS) 296000444

*Para Europa, consulta los números de referencia correspondientes en la página 172.

**La tabla de mantenimiento periódico indica los intervalos adecuados.

REPUESTOS ORIGINALES

Filtros de aceite

Filtros de aceite	Modelos	Filtro de aceite	Junta tórica (tapa del filtro de aceite)	Junta tórica (tapón de drenaje)
	Traxter/Traxter MAX HD10, HD9	420256188	420230923	420552280
	Traxter/Traxter MAX HD7	420256188	420230922	420552280
	Maverick	420956123	420230923	420552280
	Maverick R	420956747	420230922	420552280
	Maverick Trail y Sport	420256188	420230923	420552280

Kit completo para cambio de aceite de motor también disponible - Ver page 172

Filtros de aire

Filtro de aire premium

- Filtro de calidad premium.
- Evita la entrada de sustancias contaminantes del aire en el motor.
- Protege los componentes internos contra el desgaste prematuro.



Modelos

Traxter/Traxter MAX	715900394
Maverick, Maverick R	715900422
Maverick Trail y Sport (motores 700 y 1000)	715900394
Maverick Trail y Sport (motor 1000R)	715900422

Filtro de aire de alto rendimiento de Twin Air[†]

- La mejor elección para las condiciones más extremas.
- Espuma de filtro con lubricación de varias etapas para capacidad superior de retención de polvo con flujo de aire elevado.
- Lavable y reutilizable.



Modelos

Maverick, Maverick R	715002895
Maverick Trail y Sport	715002895

Filtro de admisión de CVT (No se ilustra.)

Modelos

Traxter/Traxter MAX (excepto X mr)	706600419
Maverick	706600416
Maverick Trail y Sport (excepto X mr)	706600417
Maverick Trail y Sport X mr	706600418

Bujía

Bujía



Modelos

Traxter HD10	715900244
Traxter HD9	715900642
Traxter HD7	715900785
Maverick y Maverick Turbo RR	415130363
Maverick R	715900935
Maverick Trail y Sport 1000R	715900244
Maverick Trail y Sport 1000	715900642
Maverick Trail 700	715900785

Baterías

Baterías Yuasa†

• Modelos de gama alta del proveedor líder en baterías para equipos originales en Norteamérica.



Modelos	Húmeda de 18 A (YTX20L-BS)	30 A, requiere portabaterías (715004431)
Traxter/Traxter MAX	296000444	515176151 Excepto modelos Base y DPS.
Maverick, Maverick R	296000444	—
Maverick Trail y Sport	296000444	—

Ejes

Ejes CV premium

• Diseño de calidad premium ideal para uso en aplicaciones todoterreno, de alto rendimiento y par a baja velocidad.
• Incluye juntas homocinéticas, eje y manguitos con la geometría perfecta para tu vehículo Can-Am.



Modelos	Izquierda, delante	Derecha, delante	Detrás
Traxter MAX	705401937	705401936	705502451
Traxter XT-P	705402353	705402353	705502451
Traxter HD10	705401937	705401936	705502451
Traxter HD9	705401937	705401936	705502451
Traxter HD7	705402749	705402750	705503100
Maverick R	705402490	705402490	705502907
Maverick Sport (ABS)	705402443	705402443	705502756
Maverick Sport Base, DPS	705402031	705402030	705502552
Maverick Trail (W/O ABS)	705402008	705402007	705502541
Maverick Trail (ABS)	705402442	705402442	705502755

Ejes CV de alto rendimiento (No se ilustra.)

• Diseño de alto rendimiento ideal en uso todoterreno con potencia de rueda y aceleración superiores para competición y conducción por dunas, pistas y desierto.
• Incluye juntas homocinéticas, eje y manguitos con la geometría perfecta para tu vehículo Can-Am.

Modelos	Izquierda, delante	Derecha, delante	Detrás
Traxter X mr	705402420	705402420	—
Maverick Sport X mr/X rc	705402282	705402282	705502757

Frenos

Kit de pastillas de freno metálicas



- Fabricación resistente para ofrecer durabilidad incluso en situaciones de frenado intensivo.
- Diseñado para soportar condiciones de conducción exigentes en entornos que ponen los frenos a prueba, como el barro y la arena.
- Creado específicamente para vehículos Can-Am.

Modelos	Izquierda, delante	Derecha, delante	Izquierda, detrás	Derecha, detrás
Traxter MAX HD9/HD10	715900379	715900380	715900386	715900387
Traxter HD10	715900379	715900380	715900381	715900382
Traxter HD9	715900379	715900380	715900381	715900382
Traxter HD7	715900379	715900380	—	715900387
Maverick	715900379	715900380	715900386	715900387
Maverick R	705601795	705601795	705601797	705601797
Maverick Trail y Sport	715900379	715900380	715900386	715900387

Contacta con tu concesionario o visita nuestra tienda online en Can-Amoffroad.com para informarte sobre la adaptación recomendada.

Repuestos

Kit de casquillos de trapecios

703500875



- Este kit incluye 2 casquillos, un manguito y una placa protectora como muestra la ilustración.
- Todo lo necesario para renovar la suspensión (trapecios) del vehículo.

Juntas esféricas



- Diseño robusto para uso todoterreno y sellado para durabilidad prolongada.

Superior	706202044
Superior (Maverick, Maverick R, Trail y Sport)	706203084
Inferior	706202045

Cojinetes de las ruedas

(No se ilustra.)

Modelos de 2020 y anteriores	293350118
Modelos de 2021 y posteriores	293350126
Maverick	293350151
Maverick R	705402652 · Delante 705503036 · Detrás

- Cojinetes sellados para ofrecer protección adicional ante el agua y la suciedad.

Kit de manguitos de juntas homocinéticas



- Incluye grasa y sujeciones.
- Los kits de manguitos de juntas homocinéticas originales de BRP garantizan la compatibilidad absoluta y la adaptación perfecta.

Modelos	Lado de rueda delantera	Lado de diferencial delantero	Lado de rueda y diferencial traseros
Traxter	705401345	705401355	705501864
Maverick	705401354	705401354	715900450
Maverick R	715900450	715900450	715900929
Maverick Sport (ABS, X xc, X mr, X rc)	705401354	705401355	705501864
Maverick Sport (sin ABS), Maverick Trail	705401345	705401355	705501864
X mr	705401354	705401355	705501864

Correas

Correa de transmisión premium de BRP



- Diseño de alto rendimiento ideal para uso todoterreno.
- Calibración especial de BRP de ajuste específico para tu vehículo Can-Am.

Modelos	Correa Premium	Junta para tapa de CVT	Actualizaciones
Traxter HD10	422280652	420450400	—
Traxter HD9	422280656	420450400	422280652
Traxter HD7	422280225	—	—
Maverick	422280652	420450405	—
Maverick Trail y Maverick Sport 1000	422280656	420450400	422280652
Maverick Trail 700	422280225	—	—

Adaptador de polea conducida

(No se ilustra.)

- Permite abrir el embrague secundario para facilitar el reemplazo de la correa.

Expansor de embrague

(No se ilustra.)

- Permite abrir el embrague secundario para facilitar el reemplazo de la correa.

Modelos	Adaptador de polea conducida	Expansor
Traxter HD10-HD9	708200720	529000088
Traxter HD7	—	529036098
Maverick Trail y Sport	708200720	529000088
Maverick	708200720	529000088

Kits de servicio de polea pDrive

Juego de mantenimiento de rodillos de rampa

Todos los SxS con pDrive

420629237



Juego de rodillos de rampa pDrive

Juego de mantenimiento de rodillos de par

Todos los SxS con pDrive

420629224

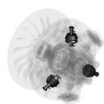

Juego de rodillos de par pDrive

NEUMÁTICOS XPS

COMPRA SEGÚN USO



GRAVILLA Y
SUPERFICIES
SÓLIDAS



ROCAS



BARRO

XPS Trail Force



- Neumático radial todoterreno.
- Construcción de 8 capas.
- Versátil y adecuado para muchos tipos de terreno.
- Dibujo muy pronunciado para mejorar la tracción en terrenos con tierra, barro y rocas.
- Profundidad del dibujo: 20 mm.

705402754 · 27X9R14

705503103 · 27X11R14

705403026 · 26X8R14

705503322 · 26X10R14

XPS Trail King



- Neumático radial todoterreno.
- Construcción de 8 capas.
- Dibujo muy pronunciado para terrenos más accidentados.
- Un dibujo central casi continuo ofrece una conducción más cómoda en pista.
- Profundidad del dibujo: 26 mm.

705402825 · 28X9R14

705403081 · 27X9R14

705503181 · 28X11R14

705503355 · 27X11R14

705402713 · 26X8R12

705503073 · 26X10R12

XPS Trac Force



- Neumático radial todoterreno tipo camioneta.
- Construcción de 8 capas.
- Dibujo central para ofrecer agarre y confort en terreno compacto
- Profundidad del dibujo: 18 mm.

705403080 · 30X9R14

705503354 · 30X10R14

705403416 · 32X10R14

XPS Hammer Force



- Neumático inspirado en camiones ligeros.
- Construcción de 8 capas.
- Dibujo que se agarra a las rocas con superficie de contacto exclusiva.
- Pared lateral de dibujo pronunciado para ofrecer tracción óptima en terrenos técnicos.
- Profundidad del dibujo: 15 mm.

705402918 · 30X10R15

XPS Swamp Force



- Neumático radial híbrido para pista y barro.
- Construcción de 8 capas.
- Dibujo exclusivo que posibilita agarre superior en barro y eyección del barro.
- Dibujo central que garantiza comodidad en pista.
- Profundidad del dibujo: 36-38 mm.

705403201 · 30X9R14

705503387 · 30X11R14

XPS Swamp King



- Neumáticos diagonales para barro y pista.
- Construcción de 6 capas.
- Rendimiento óptimo en barro sin reducción de capacidades de manejo en pista.
- Profundidad del dibujo: 38 mm.

705403028 · 28X8X14



705503324 · 28X10X14

NEUMÁTICOS / LLANTAS PARA TRAXTER

Neumáticos

ITP Cryptid	Traxter X mr	705402504 · Delante 705502913 · Detrás
	<ul style="list-style-type: none"> • Delante: 76 cm x 23 cm x 36 cm (30 pulg. x 9 pulg. x 14 pulg.) • Detrás: 76 cm x 28 cm x 36 cm (30 pulg. x 11 pulg. x 14 pulg.) 	<ul style="list-style-type: none"> • Altura de púas graduada y reborde tipo pala proporcionan máximo agarre lateral para entrar y salir del barro sin compromisos de confort tanto en la pista como en terreno sólido. • 6 capas.

Neumático Maxxis Bighorn 2.0

	<ul style="list-style-type: none"> • Delante: 69 cm x 23 cm x 36 cm (27 pulg. x 9 pulg. x 14 pulg.) • Detrás: 69 cm x 28 cm x 36 cm (27 pulg. x 11 pulg. x 14 pulg.) 	Traxter (XT, XT Cab)	705402168 · Delante 705400961 · €€ 705502665 · Detrás 705501295 · €€
	<ul style="list-style-type: none"> • Delante: 69 cm x 23 cm x 30 cm (27 pulg. x 9 pulg. x 12 pulg.) • Detrás: 69 cm x 28 cm x 30 cm (27 pulg. x 11 pulg. x 12 pulg.) 	Traxter	705402560 · Delante 705401386 · €€ 705502938 · Detrás 705501818 · €€
	<ul style="list-style-type: none"> • Delante: 71 cm x 23 cm x 36 cm (28 pulg. x 9 pulg. x 14 pulg.) • Detrás: 71 cm x 28 cm x 36 cm (28 pulg. x 11 pulg. x 14 pulg.) 	Traxter	705402080 · Delante 705502603 · Detrás
Maxxis M923J/M924J	Traxter (solo modelos Base y DPS)	705402107 · Delante 705502626 · Detrás	
	<ul style="list-style-type: none"> • Delante: 64 cm x 20 cm x 30 cm (25 pulg. x 8 pulg. x 12 pulg.) • Detrás: 64 cm x 25 cm x 30 cm (25 pulg. x 10 pulg. x 12 pulg.) 		

Cadenas para neumáticos traseros

	<ul style="list-style-type: none"> • Mejora la tracción de tu vehículo en la nieve y el barro. • A la venta por pares. 	715000225 · 73,5 cm x 23 cm x 36 cm (29 pulg. x 9 pulg. x 14 pulg.)
---	--	--

Llantas

Llanta de 36 cm (14 pulg.) <i>(No se ilustra.)</i>	Traxter, Traxter MAX	705401594 · Delante 705503191 · Detrás
<ul style="list-style-type: none"> • Delante: 36 cm x 16,5 cm (14 pulg. x 6,5 pulg.) Compensación = 41 mm. • Detrás: 36 cm x 20 cm (14 pulg. x 8 pulg.) Compensación = 51 mm. 	<ul style="list-style-type: none"> • Llanta de aluminio en negro con revestimiento transparente. • Selección de color BeadLock (no incluido). • Requiere 16 pernos (250000787) para instalar BeadLock. 	
Aros de refuerzo BeadLock de 30 cm (14 pulg.)	Traxter, Traxter MAX	<ul style="list-style-type: none"> ■ 705401586 · Verde Manta ■ 705401702 · Azul Octane ■ 705401837 · Rojo Cam-Am ■ 705401840 · Negro
	<ul style="list-style-type: none"> • Aro de refuerzo BeadLock de aluminio de fundición. • Debe instalarse en las llantas delanteras (705401594) y traseras (705503191). <p><i>Tuercas a juego: 250100184</i> <i>Tapa a juego: 705400928</i></p>	

Llanta de 30 cm (12 pulg.)

(No se ilustra.)

Traxter, Traxter MAX

■ 705401678 · Negro · Delante

■ 705502244 · Negro · Detrás

- Delante: 30 cm x 15 cm (12 pulg. x 6 pulg.) Compensación = 41 mm.
- Detrás: 30 cm x 19 cm (12 pulg. x 7,5 pulg.) Compensación = 51 mm.

- Llanta de aluminio en negro con revestimiento transparente.
- Selección de color BeadLock (no incluido).
- Requiere 16 pernos (250000787) para instalar BeadLock.

Aros de refuerzo BeadLock de 30 cm (12 pulg.)

Traxter, Traxter MAX

■ 705401816 · Rojo Cam-Am

■ 705401815 · Naranja fuerte

■ 705401814 · Amarillo



- Aro de refuerzo BeadLock de aluminio de fundición.
- Debe instalarse en las llantas delanteras (705401678) y traseras (705502244).

Tuercas a juego: 250100184

Tapa a juego: 705400928

Llanta para Outlander X mr y Traxter

Traxter, Traxter MAX (ruedas delanteras)

■ 705401848 · Negro y mecanizado · Delante

■ 705502397 · Negro y mecanizado · Detrás

■ 705401849 · Negro · Delante

■ 705502398 · Negro · Detrás



- Llanta de aluminio fundido y estilo explosivo para ofrecerte una experiencia de conducción sin igual.
- Delante: 36 cm x 16,5 cm (14 pulg. x 6,5 pulg.) Compensación = 10 mm.
- Detrás: 36 cm x 21,5 cm (14 pulg. x 8,5 pulg.) Compensación = 23 mm.

Tuercas a juego: 250100184 Negro, 250100185 Cromo

Tapa a juego: 705401541

Llanta Traxter de aluminio fundido de 36 cm (14 pulg.)

Traxter, Traxter MAX

■ 705402338 · Negro · Delante

■ 705502778 · Negro · Detrás



- Delante: 36 cm x 18 cm (14 pulg. x 7 pulg.) Compensación = 41 mm.
- Detrás: 36 cm x 21,5 cm (14 pulg. x 8,5 pulg.) Compensación = 51 mm.

Tuercas a juego: 250100184

Tapa a juego: 705401541

Llanta Lonestar de aluminio fundido de 36 cm (14 pulg.)

(No se ilustra.)

Traxter, Traxter MAX

705402334 · Delante

705502775 · Detrás

- Delante: 36 cm x 18 cm (14 pulg. x 7 pulg.) Compensación = 41 mm.
- Detrás: 36 cm x 21,5 cm (14 pulg. x 8,5 pulg.) Compensación = 51 mm.

Tuercas a juego: 250100184

Tapa a juego: 705401541

Llanta Traxter

(No se ilustra.)

■ 705402120 · Negro · Delante

■ 705502637 · Negro · Detrás

■ 705402118 · Plata y mecanizada · Delante

■ 705502634 · Plata y mecanizada · Detrás

■ 705402121 · Negro y mecanizada · Delante

■ 705502635 · Negro y mecanizada · Detrás

- Delante: 36 cm x 18 cm (14 pulg. x 7 pulg.) Compensación = 41 mm.
- Detrás: 36 cm x 21,5 cm (14 pulg. x 8,5 pulg.) Compensación = 51 mm.

Tuercas a juego: 250100184 Negro, 250100185 Cromo

Tapa a juego: 705401541

NEUMÁTICOS / LLANTAS PARA MAVERICK TRAIL Y MAVERICK SPORT

Neumáticos - Maverick Trail y Maverick Sport

Neumático Maxxis Bighorn 2.0	Maverick Sport, Maverick Sport MAX	705402560 · Delante
		705502938 · Detrás



- Delante: 69 cm x 23 cm x 30 cm (27 pulg. x 9 pulg. x 12 pulg.)
- Detrás: 69 cm x 28 cm x 30 cm (27 pulg. x 11 pulg. x 12 pulg.)
- En conformidad con la normativa T europea.

Neumático Maxxis Liberty	Maverick Sport X rc	705402563 · Delante
		705402143 · Detrás



- Diseñado para conducción de alto rendimiento y para ofrecerte libertad con tu SSV en diversos terrenos.
- Supera estándares de pruebas DOT.
- Construcción radial de 8 capas.
- Compuesto de caucho especializado para control y tracción óptimos.
- Dibujo de excelentes prestaciones antidesgaste.
- Delante: 71 cm x 25 cm x 36 cm (28 pulg. x 10 pulg. x 14 pulg.)
- Detrás: 76 cm x 25 cm x 36 cm (30 pulg. x 10 pulg. x 14 pulg.).

Neumático Carlisle ACT	Maverick Trail	705402313 · Delante
		705402314 · Detrás



- Delante: 66 cm x 20 cm x 30 cm (26 pulg. x 8 pulg. x 12 pulg.)
- Detrás: 66 cm x 23 cm x 30 cm (26 pulg. x 9 pulg. x 12 pulg.)

Llantas

Llanta de 30 cm (12 pulg.) para Maverick Trail DPS/Sport	Maverick Trail DPS, Maverick Sport	705401417 · Delante
	Maverick Sport	705501853 · Detrás
	Maverick Trail DPS	705401417 · Detrás



- Tuercas a juego: 250100184 (negro).
- Tapa a juego: 705400928.
- Maverick Sport: Delante: 30 cm x 15 cm (12 pulg. x 6 pulg.) Compensación = 41 mm / Detrás: 30 cm x 19 cm (12 pulg. x 7,5 pulg.) Compensación = 51 mm.
- Maverick Trail DPS: Delante: 30 cm x 15 cm (12 pulg. x 6 pulg.) Compensación = 41 mm / Detrás: 30 cm x 15 cm (12 pulg. x 6 pulg.) Compensación = 41 mm.

Llanta de 36 cm (14 pulg.) para Maverick Sport X rc/X mr	Maverick Sport X rc/X mr	705402338 · Delante
	Maverick Sport X rc	705402338 · Detrás
	Maverick Sport X mr	705502778 · Detrás



- Maverick Sport X rc: Delante: 36 cm x 18 cm (14 pulg. x 7 pulg.) Compensación = 41 mm / Detrás: 36 cm x 18 cm (14 pulg. x 7 pulg.) Compensación = 41 mm.
- Maverick Sport X mr: Delante: 36 cm x 18 cm (14 pulg. x 7 pulg.) Compensación = 41 mm / Detrás: 36 cm x 21,5 cm (14 pulg. x 8,5 pulg.) Compensación = 51 mm.

Llanta de 30 cm (12 pulg.) para Maverick Trail	Maverick Trail	705401217
---	----------------	------------------



- Tuercas a juego: 250100042.
- 30 cm x 15 cm (12 pulg. x 6 pulg.) Compensación = 41 mm.

NEUMÁTICOS / LLANTAS PARA MAVERICK

Neumáticos

Neumático Maxxis[†] Bighorn 2.0



- Delante: 71 cm x 23 cm x 36 cm (28 pulg. x 9 pulg. x 14 pulg.)
- Detrás: 71 cm x 28 cm x 36 cm (28 pulg. x 11 pulg. x 14 pulg.)
- En conformidad con la normativa T europea.
- Delante: 69 cm x 23 cm x 36 cm (27 pulg. x 9 pulg. x 14 pulg.)
- Detrás: 69 cm x 28 cm x 36 cm (27 pulg. x 11 pulg. x 14 pulg.)

705402080 · Delante

705502603 · Detrás

705402168 · Delante · (C€)

705502665 · Detrás · (C€)

Neumático Maxxis Liberty

Maverick X rc

705402143 · Delante

705402464 · Detrás



- Diseñado para conducción de alto rendimiento y para ofrecerte libertad con tu SSV en diversos terrenos.
- Construcción radial de 8 capas.
- Delante: 76 cm x 25 cm x 36 cm (30 pulg. x 10 pulg. x 14 pulg.)
- Trasero: 81 cm x 25 cm x 38 cm (32 pulg. x 10 pulg. x 15 pulg.)

Neumático Maxxis Carnivore

Maverick (excepto modelos X mr, X rc y X rs)

705402960 · 76 cm (30 pulg.)

705402961 · 81 cm (32 pulg.)



- El Carnivore alardea de un rudo diseño de dibujo que ofrece tracción excelente en roca, barro y terreno desértico o escabroso. El Carnivore está diseñado para la conquista de diversidad de terrenos.
- Agresivo diseño de dibujo todoterreno.
- Construcción radial de 8 capas.
- Delante y detrás · 76 o 81 cm x 25 cm x 38 cm (30 o 32 pulg. x 10 pulg. x 15 pulg.)

Neumático Maxxis Bighorn X ds

(No se ilustra.)

705402081 · Delante

705502604 · Detrás

- Delante: 73,5 cm x 23 cm x 36 cm (29 pulg. x 9 pulg. x 14 pulg.)
- Detrás: 73,5 cm x 28 cm x 36 cm (29 pulg. x 11 pulg. x 14 pulg.)

Neumático Maxxis Bighorn X rs

(No se ilustra.)

705402082

- Delante y detrás: 76 cm x 25 cm x 36 cm (30 pulg. x 10 pulg. x 14 pulg.)

Llantas

Llanta de 36 cm (14 pulg.) para Maverick X mr

Maverick, Maverick MAX

705402256



- Llanta de aluminio en negro con revestimiento transparente.

Llanta con aro de refuerzo BeadLock de 36 cm (14 pulg.) para Maverick

Maverick, Maverick MAX

■ **705402207** · Negro y mecanizado
■ **705402173** · Negro



- Llanta de aluminio en negro con acabado mecanizado y revestimiento transparente.
- Selección de color BeadLock (no incluido).
- Requiere 16 pernos (250000893) para instalar BeadLock.

Llanta de 36 cm (14 pulg.) para Maverick

Maverick, Maverick MAX

705401965 · Delante

705502493 · Detrás



- Llanta de aluminio en negro con revestimiento transparente.
- Delante: 36 cm x 18 cm (14 pulg. x 7 pulg.) Compensación = 55 mm
- Detrás: 36 cm x 20 cm (14 pulg. x 8 pulg.) Compensación = 76 mm

Llanta con aro de refuerzo BeadLock de 36 cm (14 pulg.) para Maverick

Maverick, Maverick MAX

705402393 · Delante

705502814 · Detrás



- Llanta de aluminio en negro con revestimiento transparente.
- Selección de color BeadLock.
- Requiere 16 pernos (250000893) para instalar BeadLock.
- Delante: 36 cm x 18 cm (14 pulg. x 7 pulg.) Compensación = 55 mm (Para X rs = delante y detrás).
- Detrás: 36 cm x 20 cm (14 pulg. x 8 pulg.) Compensación = 76 mm

Aro de refuerzo BeadLock de 36 cm (14 pulg.) para Maverick

Maverick y Maverick MAX (solo modelos X rs, X ds)

■ **705401709** · Negro

■ **705401913** · Oro

■ **705402358** · Rojo Cam-Am

■ **705402472** · Verde Manta





- Aro de refuerzo BeadLock de aluminio de fundición.
- Debe instalarse en las llantas delanteras (705402393) y traseras (705502814).

KIT PARA CAMBIO DE ACEITE Y LUBRICANTE

Lubricante

Aceite sintético XPS 4T 10W-50	9779234 (EE.UU.) · 946 ml 9779240 (EUR) · 946 ml	9779235 · 3,785 l
---------------------------------------	---	--------------------------





- Diseñado para motores de 4 tiempos de uso intensivo y alto rendimiento, incluidos motores turbo, con sobrealimentación y de competición.
- Formulado a partir de materiales base y aditivos especiales cuidadosamente seleccionados y minuciosamente probados.
- Ofrece alta viscosidad para proteger los cojinetes y detergencia probada a altas temperaturas para minimizar la acumulación de residuos, evitar el corte, proporcionar estabilidad térmica y combatir la dilución del combustible a fin de garantizar el rendimiento óptimo del motor.

Aceite sintético XPS 4T 0W-40	9779139 (EE.UU.) · 946 ml 9779286 (EUR) · 946 ml	9779140 (EE.UU.) · 3,785 l 9779287 (EUR) · 3,785 l
--------------------------------------	---	---





- Fórmula para deportes motorizados con aditivos premium antidesgaste y anticorrosión.
- La mejor elección para motores de 4 tiempos de alto rendimiento utilizados en climas fríos en ATV, SSV y motonieves.
- Proporciona protección superior al motor y la transmisión contra el calor, el óxido y la corrosión.
- Proporciona rendimiento óptimo a temperaturas altas o bajas.

Aceite de mezcla sintético XPS 4T 5W-40	9779133 (EE.UU.) · 946 ml 9779290 (EUR) · 946 ml	9779134 (EE.UU.) · 3,785 l 9779291 (EUR) · 3,785 l
--	---	---





- Fórmula off-road con aditivos premium antidesgaste y anticorrosión.
- Diseñado para motores de 4 tiempos en vehículos off-road, on-road y motos acuáticas de alto rendimiento, incluidos motores para uso en deportes motorizados con turbo o sobrealimentación.
- Proporciona protección superior al motor y la transmisión contra el óxido y la corrosión incluso en condiciones extremas.

Kit de cambio de aceite

Kit para cambio de aceite de motor	Modelos
 <ul style="list-style-type: none"> • Práctico kit de cambio de aceite de motor "todo en uno" para ahorrar tiempo y dinero. • Incluye aceite sintético o de mezcla sintética XPS, filtro de aceite, juntas tóricas y arandela. 	Aceite de mezcla sintético 5W-40 para motor de 450 cc o inferior 9779256 (EE.UU.) 9779408 (EUR)
	Aceite de mezcla sintético 0W-40 para motor de 450 cc o inferior 9779257 (EE.UU.) 9779409 (EUR)
	Aceite de mezcla sintético 5W-40 para motor bicilíndrico en V de 500 cc o superior 9779258 (EE.UU.) 9779405 (EUR)
	Aceite sintético 0W-40 para motor bicilíndrico en V de 500 cc o superior 9779259 (EE.UU.) 9779406 (EUR)
	Aceite sintético 10W-50 para motor bicilíndrico en V de 500 cc o superior 9779252 (EE.UU.) 9779401 (EUR)
	Aceite sintético 0W-40 para motor 650 ACE 9779481 (EE.UU.) 9779417 (EUR)
	Aceite sintético 5W-40 para motor 650 ACE 9779480 (EE.UU.) 9779416 (EUR)
	Aceite de mezcla sintético 5W-40 para motor 900 ACE 9779260 (EE.UU.) 9779410 (EUR)
	Aceite sintético 10W-50 para motor 900 ACE 9779261 (EE.UU.) 9779411 (EUR)

PRODUCTOS DE MANTENIMIENTO

Aceite sintético para engranajes



75W-90

75W-140

9779158 (EE.UU.) · 946 ml

9779212 (EUR) · 946 ml

9779160 (EE.UU.)

9779215 (EUR) · 946 ml

- Usa aditivos especiales para proporcionar el mejor rendimiento en diferenciales Visco-Lok™ y Smart-Lok™.
- Permite cargas más altas, estabilidad al corte superior y oxidación reducida.
- Protección excepcional contra el desgaste y rendimiento superior en todas las temperaturas de funcionamiento.

Líquido DCT sintético XPS

(No se ilustra.)

9779710 · 946 ml

- Cumple o excede especificaciones de industria API GL-4.
- Formulado para sistema de doble embrague.
- Capacidades de enfriamiento mejoradas para ofrecer rendimiento óptimo de embrague.
- Agentes antiespumantes para garantizar funcionamiento hidráulico suave.

Refrigerante premezclado de vida útil ampliada



9779150 · 946 ml

619590728 (Escandinavia) · 946 ml

- El refrigerante/anticongelante presenta la dilución correcta y los aditivos necesarios para evitar la corrosión e inhibir la cavitación en los sistemas de refrigeración de BRP.
- Fórmula de 5 años de larga duración desarrollada especialmente para vehículos BRP.
- Transferencia térmica superior.
- Ideal como repuesto para vehículos que suelen utilizar refrigerante/anticongelante de 2 años (verde).
- 5 años (naranja).

Lubricante anticorrosivo



9779167 · 340 g

619590724 (Escandinavia) · 340 g

- Lubricante multiuso que puede utilizarse también para evitar la aparición de óxido y corrosión, así como la entrada de humedad.
- Contiene aditivos de presión extrema que resultan eficaces para la lubricación de casi cualquier cosa que la necesite.

Grasa XPS de suspensión para uso extremo

(No se ilustra.)

9779708 · 400 g

- Desarrollada especialmente para los componentes de los sistemas de suspensión integrados en los vehículos Can-Am.
- Es altamente estable y ofrece lubricación óptima a temperaturas extremas, bajas y altas, al tiempo que protege los componentes de la suspensión contra la suciedad y la humedad, y también contra la corrosión en condiciones de agua abundante.

Grasa XPS para ejes nervados

(No se ilustra.)

9779704 (EE.UU.) · 115 g

9779472 (EUR) · 115 g

- Resistencia mejorada contra el óxido y la corrosión.
- Protege contra agarrotamiento, congelamiento térmico, agripamiento, óxido y corrosión.

Líquido de frenos DOT 4



9779151 (EE.UU.) · 355 ml

9779207 (EUR) · 355 ml

- Cumple o supera los requisitos de líquido de frenos DOT3 y DOT4.
- Fórmula de alta temperatura que resiste la pérdida de eficacia y acondiciona los retenes y las juntas tóricas del sistema de frenos.

Líquido de frenos de competición RS600

9779152 · 355 ml



- Supera los requisitos de líquido de frenos DOT4 para condiciones extremas y uso en competición.
- Temperatura de punto de ebullición extrema (304°C) ideal para las exigentes condiciones de competición que requieren combatir la pérdida de eficacia en el frenado.
- No causará daños en las juntas ni en los componentes del sistema de freno.
- Debe añadirse solo en un sistema limpio, no lleno, para evitar posible dilución y rendimiento reducido.
- Fórmula de baja humedad que retarda la absorción de vapor de agua mediante múltiples ciclos térmicos.
- Recomendado para el uso en aplicaciones de competición de Ski-Doo y Can-Am.

Estabilizador de combustible

9779171 (EE.UU.) · 236 ml

9779183 (EUR) · 236 ml



- Compatible con etanol. Estabilizará el combustible en el depósito para evitar su descomposición, lo que provocaría arranques difíciles, aceleración imprecisa y rendimiento deficiente.
- Dado que el etanol atrae la humedad, este producto contiene potentes aditivos anticorrosión para proteger los componentes del sistema de combustible.
- Evita problemas asociados a los combustibles E10.



BRP REIMAGINA EL MODO EN QUE TE MUEVES POR EL MUNDO

Can-Am es una de las muchas historias de éxito de BRP, la empresa internacional detrás de algunos de los productos y experiencias más atrevidamente innovadores para tu disfrute y desplazamientos.

Y es que el destino no es lo más importante, pero el trayecto, tu trayecto, desde luego que lo es.

Descubre nuestras marcas:

ski-doo LYNX SEA-DOO can-am ROTAX ALUMACraft. MANITOU. QUINTREX.

www.brp.com





CANAMOFFROAD.COM

